

# ROTEL®

## A14

Stereo Integrated Amplifier

Amplificateur Stéréo Intégré

Stereo-Vollverstärker

Amplificador Integrado Estereofónico

Geïntegreerde stereoversterker

Amplificatore integrato stereo

Integrerad stereoförstärkare

Интегрированный стерео усилитель

Owner's Manual

Manuel de l'utilisateur

Bedienungsanleitung

Manual de Instrucciones

Gebruikershandleiding

Manuale di istruzioni

Instruktionsbok

Инструкция пользователя

## Important Safety Instructions

### Notice

The RS232 connection should be handled by authorized persons only.

**WARNING:** There are no user serviceable parts inside. Refer all servicing to qualified service personnel.

**WARNING:** To reduce the risk of fire or electric shock, do not expose the unit to moisture or water. Do not expose the unit to dripping or splashing. Do not place objects filled with liquids, such as vases, on the unit. Do not allow foreign objects to get into the enclosure. If the unit is exposed to moisture, or a foreign object gets into the enclosure, immediately disconnect the power cord from the wall. Take the unit to a qualified service person for inspection and necessary repairs.

Read these instructions.

Keep these instructions.

Heed all warnings.

Follow all instructions.

Do not use this apparatus near water.

Clean only with dry cloth.

Do not block any ventilation openings. Install in accordance with the manufacturer's instructions.

Do not install near any heat sources such as radiators, heat registers, stoves, or other apparatus (including amplifiers) that produce heat.

Do not defeat the safety purpose of the polarized or grounding-type plug. A polarized plug has two blades with one wider than the other. A grounding type plug has two blades and a third grounding prong. The wide blade or the third prong are provided for your safety. If the provided plug does not fit into your outlet, consult an electrician for replacement of the obsolete outlet.

Protect the power cord from being walked on or pinched particularly at plugs, convenience receptacles, and the point where they exit from the apparatus.

Only use attachments/accessories specified by the manufacturer.

Use only with the cart, stand, tripod, bracket, or table specified by the manufacturer, or sold with the apparatus. When a cart is used, use with caution when moving the cart/apparatus combination to avoid injury from tip-over.



Unplug this apparatus during lightning storms or when unused for long periods of time.

Refer all servicing to qualified service personnel. Servicing is required when the apparatus has been damaged in any way, such as power-supply cord or plug is damaged, liquid has been spilled or objects have fallen into the apparatus, the apparatus has been exposed to rain or moisture, does not operate normally, or has been dropped.

The apparatus should be used in non tropical climate.

The ventilation should not be impeded by covering the ventilation openings with items, such as newspapers, table-cloths, curtains, etc.

No naked flame sources, such as lighted candles, should be placed on the apparatus.

Touching uninsulated terminals or wiring may result in an unpleasant sensation.

You must allow a minimum 10 cm or 4 inches of unobstructed clearance around the unit.

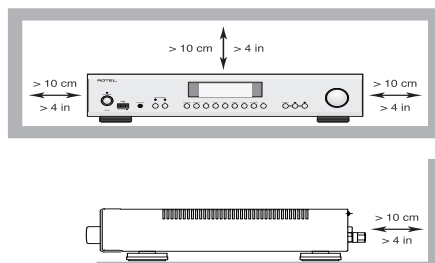

**WARNING:** The rear panel power cord connector is the mains power disconnect device. The device must be located in an open area that allows access to the cord connector.

The unit must be connected to a power supply only of the type and voltage specified on the rear panel. (USA: 120 V/60Hz, EC: 230V/50Hz)

Connect the component to the power outlet only with the supplied power supply cable or an exact equivalent. Do not modify the supplied cable. Do not use extension cords.

The mains plug is the disconnect of the unit. In order to completely disconnect the unit from the supply mains, remove the main plug from the unit and the AC power outlet. This is the only way to completely remove mains power from the unit.

Use Class 2 wiring for speaker connections to ensure proper installation and minimize the risk of electrical shock.

The batteries in the remote control should not be exposed to excessive temperature such as sunshine, fire or other heat sources. Batteries should be recycled or disposed as per state and local guidelines.

This device complies with Part 15 of the FCC Rules. Operation is subject to the following to conditions: (1) This device may not cause harmful interference, and (2) this device must accept any interference received, including interference that may cause undesired operation.



**APPLICABLE FOR USA, CANADA OR WHERE APPROVED FOR THE USAGE**

**CAUTION:** TO PREVENT ELECTRIC SHOCK, MATCH WIDE BLADE OF PLUG TO WIDE SLOT. INSERT FULLY.

**ATTENTION:** POUR ÉVITER LES CHOCs ÉLECTRIQUES, INTRODUIRE LA LAME LA PLUS LARGE DE LA FICHE DANS LA BORNE CORRESPONDANTE DE LA PRISE ET POUSSER JUSQU'AU FOND.



This symbol is to alert the user to the presence of uninsulated dangerous voltages inside the product's enclosure that may constitute a risk of electric shock.



This symbol is to alert the user to important operating and maintenance (service) instructions in this manual and literature accompanying the product.



Rotel products are designed to comply with international directives on the Restriction of Hazardous Substances (RoHS) in electrical and electronic equipment and the disposal of Waste Electrical and Electronic Equipment (WEEE). The crossed wheeled bin symbol indicates compliance and that the products must be appropriately recycled or processed in accordance with these directives.



This symbol means that this unit is double insulated. An earth connection is not required.



Figure 1: Controls and Connections  
 Commandes et Branchements  
 Bedienelemente und Anschlüsse  
 Controles y Conexiones  
 Controlli e connessioni  
 De bedieningsorganen en aansluitingen  
 Kontroller och anslutningar  
 Органы управления и разъемы

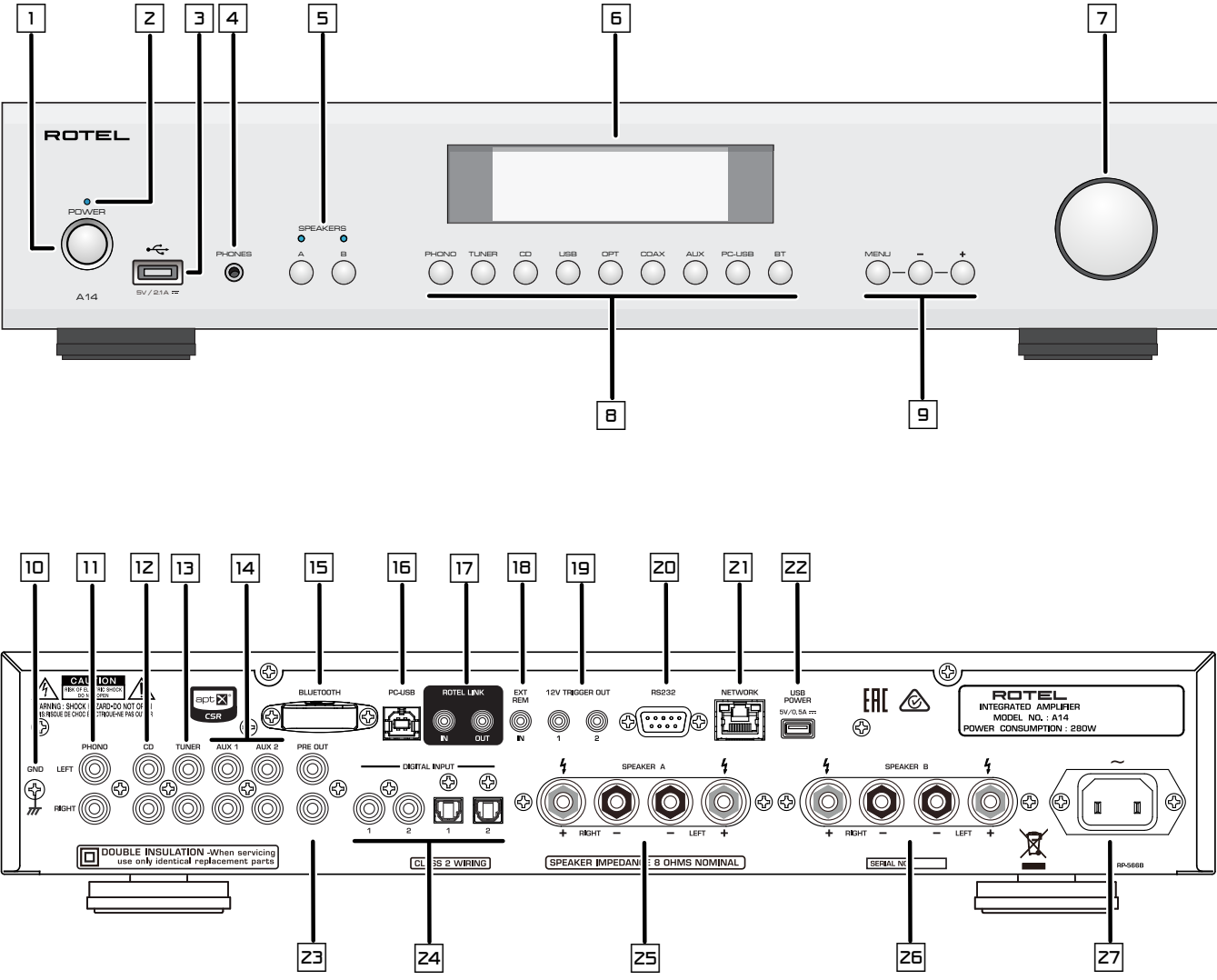
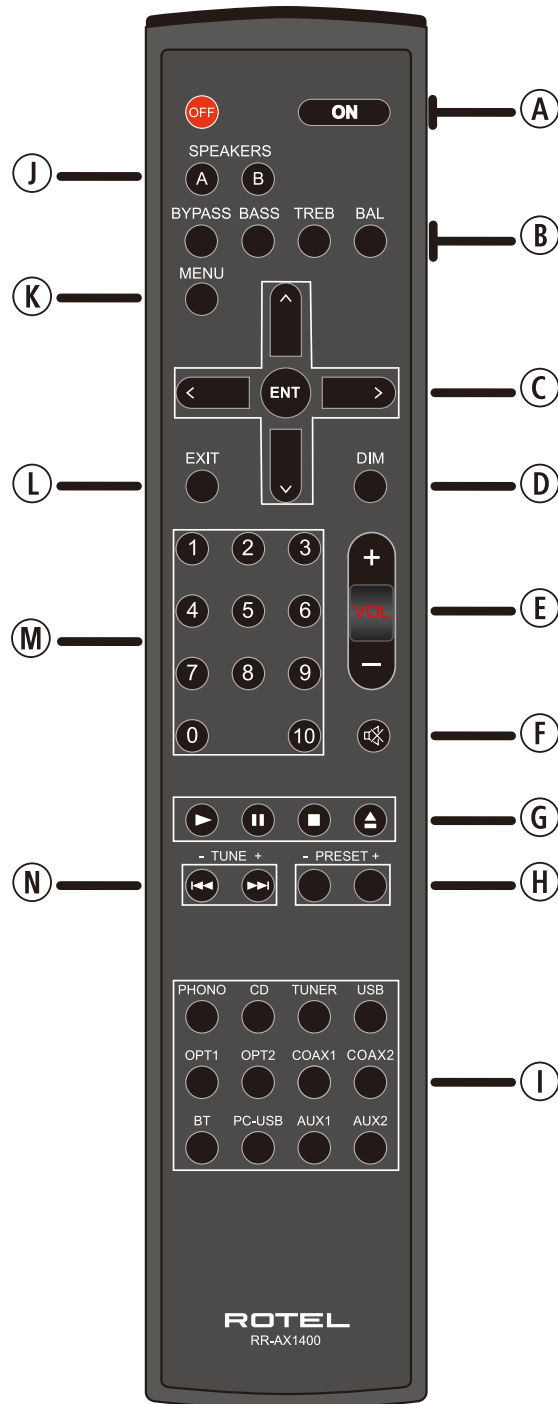

Figure 2: Remote Control RR-AX1400  
 Télécommande infra-rouge RR-AX1400  
 Fernbedienung RR-AX1400  
 Mando a Distancia RR-AX1400  
 Telecomando RR-AX1400  
 De afstandsbediening RR-AX1400  
 Fjärrkontroll RR-AX1400  
 Пульт ДУ RR-AX1400



**Figure 3: Preamp Input and Speaker Output Connections**  
Branchements des entrées sources et sorties enceintes acoustiques  
Anschlussdiagramm  
Conexiones para Entrada de Señal y Salida a las Cajas Acústicas  
Collegamenti ingressi e diffusori  
De signaalgangen en de luidsprekeruitgangen  
Signal- och högtalaranslutningar  
Подсоединение источников сигнала и акустических систем

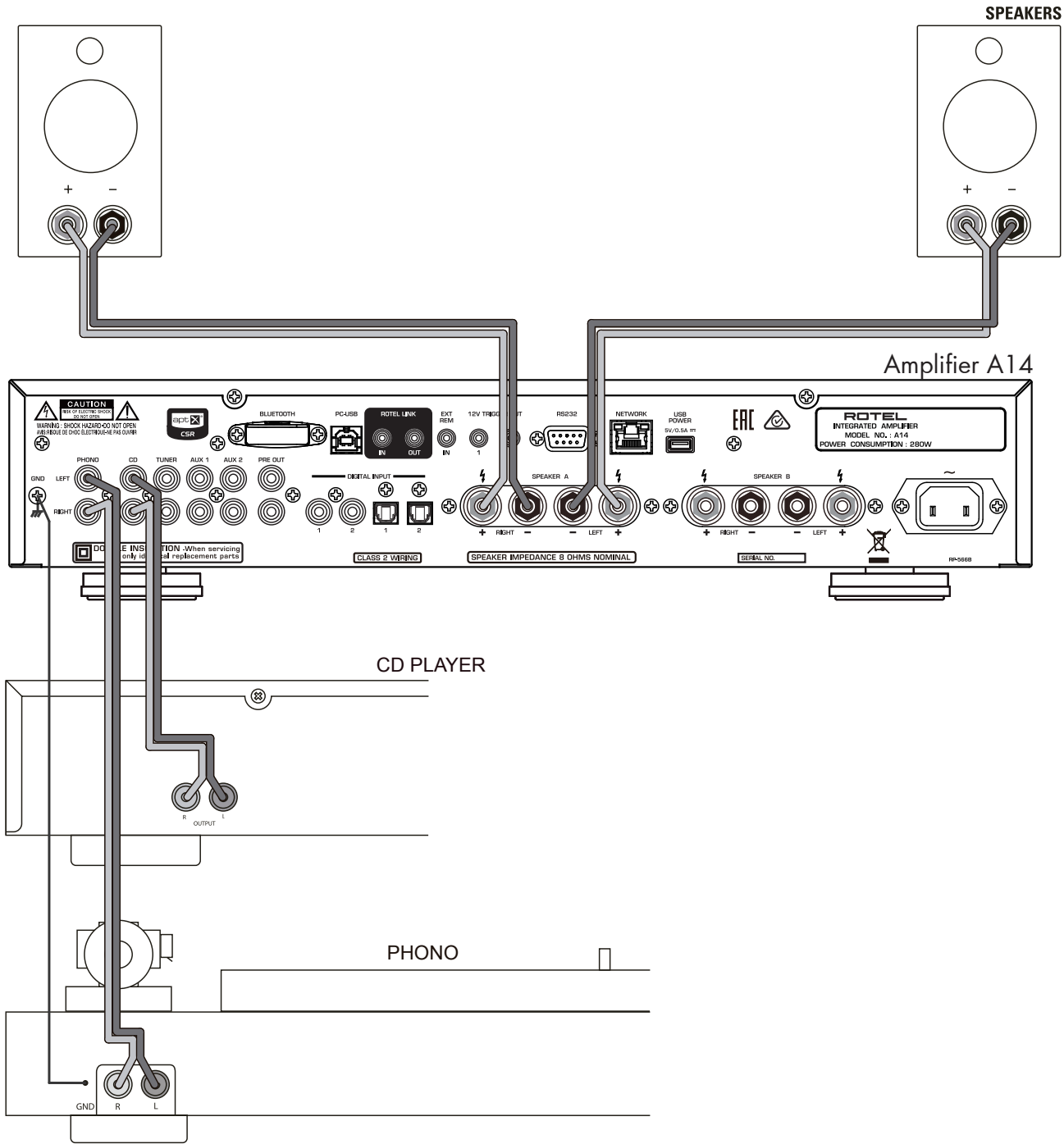

Figure 4: Digital Input Connections  
 Branchements Entrées numériques  
 Digitaleingänge-Anschlüsse  
 Conexiones Entradas Digitales

Digitale ingang verbinding  
 Collegamenti ingressi digitali  
 Anslutningar för digitala ingångar  
 Подсоединение Цифровые входы

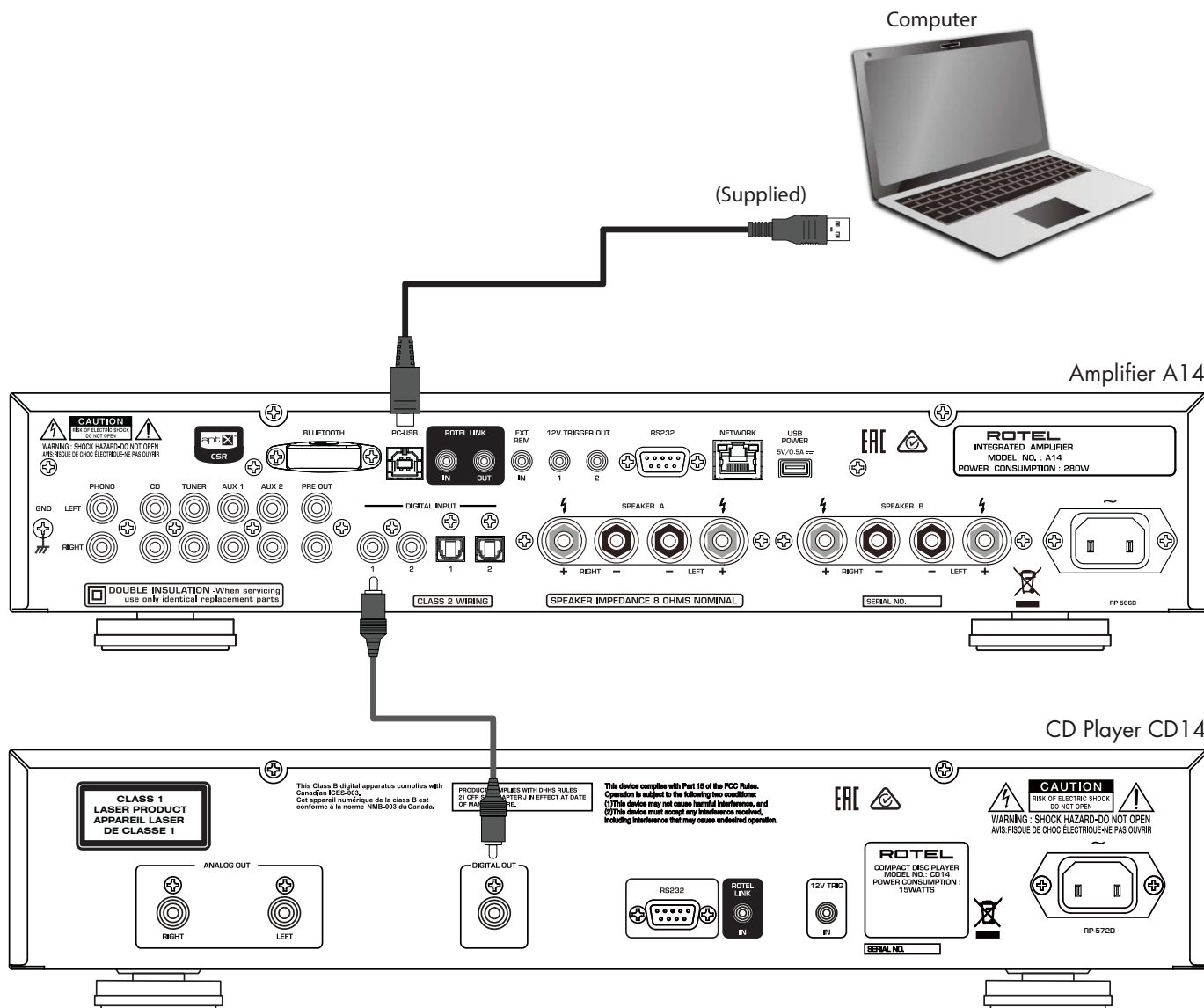

Figure 5: Rotel Link and 12V Trigger Connections  
 Branchements Rotel Link et trigger 12 V  
 Rotel Link- und 12V-Trigger-Anschlüsse  
 Conexiones Rotel Link y para Señal de Disparo de 12V

De Rotel Link en 12V trigger aansluitingen  
 Collegamenti Rotel Link e segnali Trigger 12 V  
 Rotel Link-anslutning och 12 V-anslutning för styrsignal  
 Подсоединение Rotel Link и 12-В триггерного сигнала

**Important!** : The 12V trigger cables will override the Rotel Link commands. Do not connect the 12V trigger cable if Rotel Link is connected.

**Important :** Les connexions trigger 12v sont prioritaires sur les commandes Rotel Link. Ne branchez pas de câble trigger 12 V si une connexion Rotel Link a été réalisée.

**Wichtig!** Die 12V-Trigger-Kabel umgehen die Rotel Link-Befehle. Schließen Sie kein 12V-Trigger-Kabel an, wenn die Rotel Link-Verbindung hergestellt wurde.

**¡Importante!** Los cables para señal de disparo de 12V bloquearán las órdenes de control vía Rotel Link. Por lo tanto, cuando el Rotel Link esté conectado no conecte ningún cable para señal de disparo de 12V.

**Importante!** I segnali Trigger 12 V hanno la precedenza sui comandi Rotel Link, pertanto non effettuare i collegamenti Trigger 12 V se si utilizza il bus Rotel Link.

**Belangrijk:** De 12V trigger aansluitingen hebben voorrang op de Rotel Link opdrachten. Sluit dus niet de 12V triggerkabel en Rotel Link tegelijkertijd aan.

**Viktigt!** Kablarna för 12 V styrsignaler åsidosätter Rotel Link-kommandon. Anslut inte kablar för 12 V styrsignal om det finns en Rotel Link-anslutning.

**Внимание!** : 12-В триггерный сигнал имеет приоритет над командами шины Rotel Link. Не подсоединяйте кабель 12-В триггерного сигнала, если уже сделано соединение по Rotel Link.

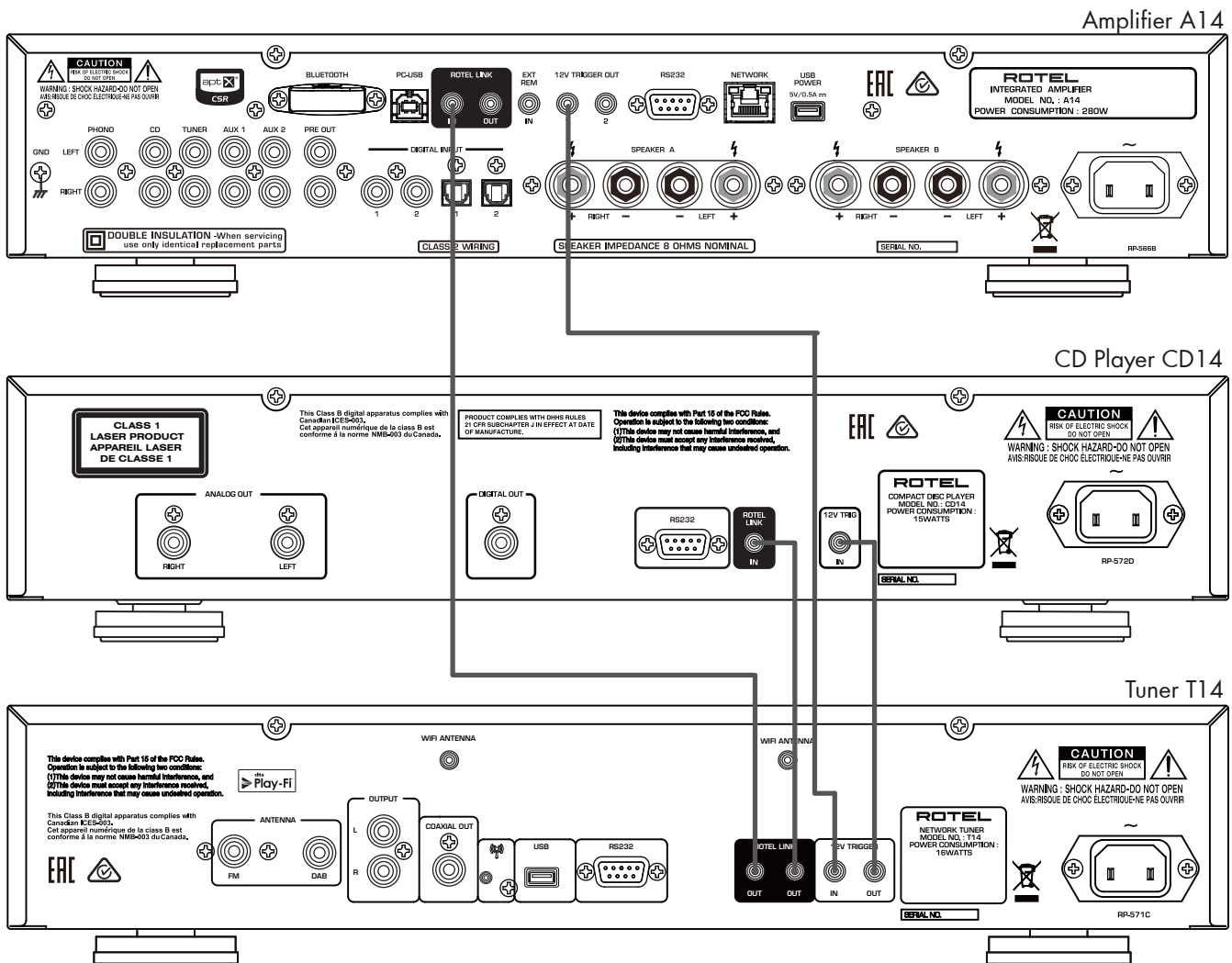
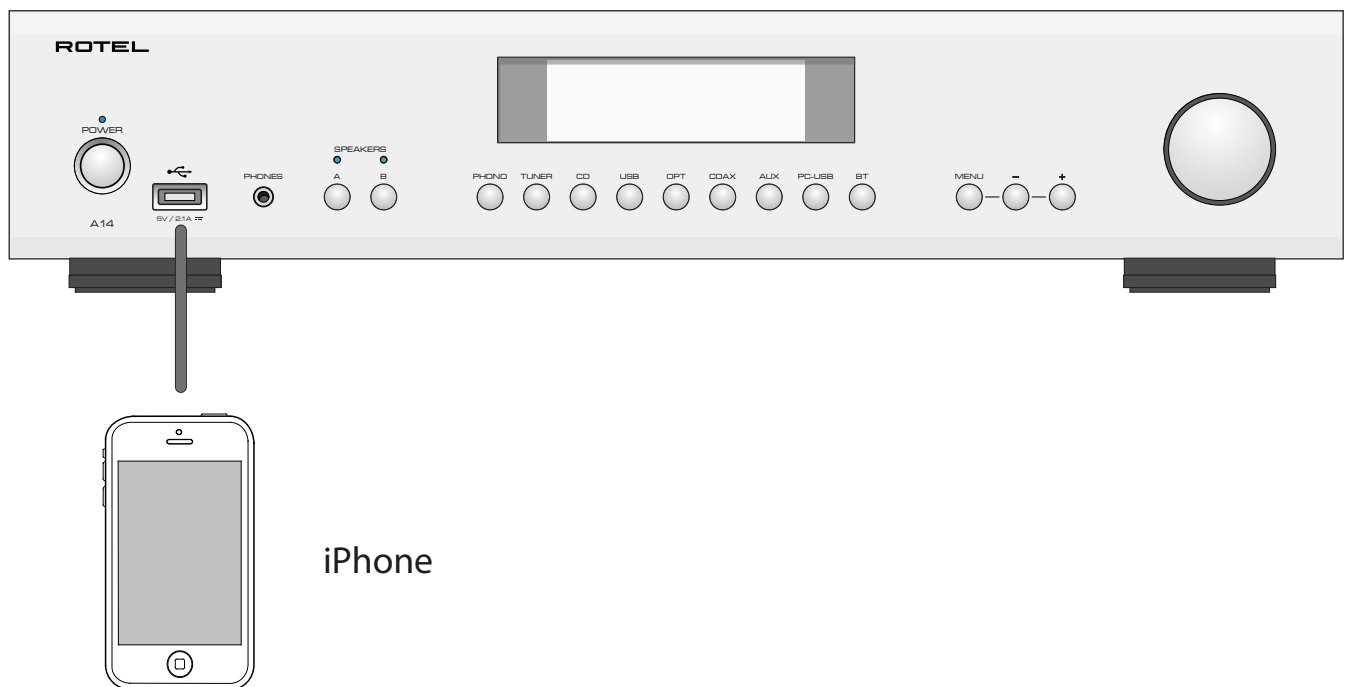

Figure 6: Front USB Input  
Entrée USB en face avant  
Frontseitiger USB-Eingang  
Entrada USB Frontal

USB-ingang op het voorpaneel  
Ingresso USB frontale  
USB-port på fronten  
USB вход на передней панели





## Important Notes

### When making connections be sure to:

- ✓ Turn off **all** the components in the system **before** hooking up **any** components, including loudspeakers.
- ✓ Turn off **all** components in the system **before** changing **any** of the connections to the system.

### It is also recommended that you:

- ✓ Turn the volume control of the amplifier all the way down **before** the amplifier is turned **on or off**.

## Remarques importantes

### Pendant les branchements, assurez-vous que :

- ✓ **Tous** les maillons sont éteints **avant** leur branchement, **quels qu'ils soient**, y compris les enceintes acoustiques.
- ✓ Éteignez **tous** les maillons **avant** de modifier **quoi que ce soit** au niveau de leurs branchements, quels qu'ils soient.

### Il est également recommandé de :

- ✓ Toujours baissez le niveau sonore via le contrôle de volume, **avant d'allumer ou d'éteindre** l'amplificateur.

## Wichtige Hinweise

### Achten Sie beim Herstellen der Verbindungen auf Folgendes:

- ✓ Schalten Sie **alle** Komponenten im System ab, **bevor** Sie Geräte (einschließlich Lautsprecher) anschließen.
- ✓ Schalten Sie **alle** Komponenten im System ab, **bevor** Sie Anschlüsse im System verändern.

### Ferner empfehlen wir, dass

- ✓ Sie die Lautstärke herunterdrehen, **bevor** Sie die Endstufe **ein-** oder **abschalten**.

## Notas Importantes

### Cuando realice las conexiones, asegúrese de que:

- ✓ Desactiva **todos** los componentes del equipo, cajas acústicas incluidas, **antes** de conectar **cualquier nuevo componente** en el mismo.
- ✓ Desactiva **todos** los componentes del equipo **antes** de cambiar **cualquier conexión del mismo**.

### También le recomendamos que:

- ✓ Reduzca el nivel de volumen de su amplificador a cero **antes** de **activarlo o desactivarlo**.

## Héél belangrijk

### Bij het maken van de verbindingen:

- ✓ Zorg dat niet alleen de A14, maar de **gehele** installatie uitstaat, als nog niet **alle** verbindingen gemaakt zijn.
- ✓ Zorg dat niet alleen de A14, maar de **gehele** installatie ook uitstaat, **als** u verbindingen gaat **wijzigen**.

### Wij raden u ook aan om

- ✓ de volumeregelaar van de voorversterker geheel dicht te draaien (volkomen naar links) **wanneer** u uw eindversterker **aan- of uitzet**.

## Note importanti

### Quando effettuate i collegamenti assicuratevi di:

- ✓ Spegnerne **tutti** i componenti del sistema **prima** di collegare **qualsiasi** componente, inclusi i diffusori.
- ✓ Spegnerne **tutti** i componenti del sistema **prima** di modificare **qualsiasi** connessione nel sistema.

### Vi raccomandiamo inoltre di:

- ✓ Portare il volume a zero **prima** di **accendere o spegnere** l'amplificatore.

## Viktigt

### Tänk på följande när du gör anslutningar:

- ✓ Stäng av **alla** apparater i anläggningen **innan** du ansluter nya komponenter eller högtalare.
- ✓ Stäng av **alla** apparater i anläggningen **innan** du ändrar någon anslutning.

### Du rekommenderas också:

- ✓ Vrid ner volymen på förstärkaren helt och hållet **innan** förstärkaren slås **på eller av**.

## Важные замечания







































### Перед подсоединением:

- ✓ Выключите **все** компоненты, включая колонки.
- ✓ Выключите **все** компоненты в вашей системе, прежде чем что-то в ней **менять**.

### Рекомендуется также:

- ✓ Вывести громкость усилителя на **минимум**, перед тем как **включать или выключать** его.

## Contents

<b>Important Safety Instructions</b> .....	<b>2</b>
Figure 1: Controls and Connections	3
Figure 2: Remote Control RR-AX1400	4
Figure 3: Preamp Input and Speaker Output Connections	5
Figure 4: Digital Input Connections	6
Figure 5: Rotel Link and 12V Trigger Connections	7
Figure 6: Front USB Input	8
Important Notes	9
<b>About Rotel</b> .....	<b>10</b>
<b>Getting Started</b> .....	<b>10</b>
A Few Precautions	11
Placement	11
Cables	11
<b>The RR-AX1400 Remote Control</b> .....	<b>11</b>
Second Amplifier Remote Code	11
Remote Control Batteries	11
<b>AC Power and Control</b> .....	<b>11</b>
AC Power Input 	11
Power Switch  and Power Indicator 	12
12V Trigger Connection 	12
<b>Protection Indicator</b> 	<b>12</b>
<b>Input Signal Connections</b> .....	<b>12</b>
Phono Input  and Ground Connection (GND) 	12
Line Level Inputs    	12
Digital Signal Inputs 	12
<b>Preamp Output</b> 	<b>12</b>
<b>Speaker Outputs</b>  	<b>12</b>
Speaker Selector Switch 	12
Speaker Selection	12
Speaker Wire Selection	12
Polarity and Phasing	13
Speaker Connection	13
<b>Headphone Output</b> 	<b>13</b>
<b>Display</b> 	<b>13</b>
<b>Front USB Input</b> 	<b>13</b>
<b>APT-X Bluetooth Connection</b> 	<b>13</b>
<b>Rear USB Power port</b> 	<b>13</b>
<b>Audio Controls</b> .....	<b>13</b>
Volume Control  	13
Balance Control  	13
Tone Control Bypass  	13
Bass and Treble Controls  	14
Source Input Selector  	14
<b>Dimmer Control</b> .....	<b>14</b>
Display Dimmer  	14
LED Dimmer 	14
<b>PC-USB Input</b> 	<b>14</b>
<b>Rotel Link</b> 	<b>14</b>
<b>EXT REM IN Jack</b> 	<b>15</b>
<b>RS232 Connector</b> 	<b>15</b>
<b>Network Connection</b> 	<b>15</b>
<b>Settings Menu</b> .....	<b>15</b>
<b>Troubleshooting</b> .....	<b>17</b>
Power Indicator Is Not Illuminated	17
Fuse Replacement	17
No Sound	17
Playable Audio Formats	17
Cannot Connect via Bluetooth	17
<b>Specifications</b> .....	<b>18</b>

## About Rotel

Our story began over 50 years ago. Over the decades, we have received hundreds of awards for our products and satisfied hundreds of thousands of people who take their entertainment seriously – like you.

Rotel was founded by a family whose passionate interest in music led them to manufacture high-fidelity components of uncompromising quality.

Through the years, that passion has remained undiminished and the family goal of providing exceptional value for audiophiles and music lovers, regardless of their budget, is shared by all Rotel employees.

Rotel's engineers work as a close team, listening to, and fine tuning, each new product until it reaches their exacting musical standards. They are free to choose components from around the world in order to make that product the best they can. You are likely to find capacitors from the United Kingdom and Germany, semiconductors from Japan or the United States, while toroidal power transformers are manufactured in Rotel's own factory.

We all have concerns about our environment. And, as more and more electronics are produced it is especially important for a manufacturer to do all it can to engineer products that have a minimum impact on the environment.

At Rotel, we are proud to do our part. We have reduced the lead content in our products by using special lead-free ROHS solder and components. Our engineers continually strive to improve power supply efficiency without compromise to quality. When in standby mode Rotel products use minimal power to meet global Standby Power Consumption requirements.

The Rotel factory is also doing their part to help the environment through constant improvements to product assembly methods for a cleaner and greener manufacturing processes.

All of us at Rotel thank you for buying this product. We are sure it will bring you many years of enjoyment.

## Getting Started

Thank you for purchasing the Rotel A14 Stereo Integrated Amplifier. When used in a high-quality music audio system, Rotel products will provide years of musical enjoyment.

This amplifier is a full featured, high performance component. All aspects of the design have been optimized to retain the full dynamic range and subtle nuances of your music. The unit has a highly regulated power supply incorporating a Rotel custom-designed toroidal power transformer. This low impedance power supply has ample power reserves, which enables the amplifier to easily reproduce the most demanding audio signals. This type of design is more expensive to manufacture, but it is better for the music.

The printed circuit boards (PCB) are designed with Symmetrical Circuit Traces. This ensures that the precise timing of the music is maintained and faithfully recreated. The circuitry uses metal film resistors and polystyrene or polypropylene capacitors in important signal paths. All aspects of this design have been examined to ensure the most faithful music reproduction.

The main functions of the A14 are easy to install and use. If you have experience with other stereo systems, you shouldn't find anything perplexing. Simply plug in the associated components and enjoy.

## A Few Precautions

**WARNING:** To avoid potential damage to your system, turn off ALL the components in the system when connecting or disconnecting the loudspeakers or any associated components. Do not turn the system components back on until you are sure all the connections are correct and secure. Pay particular attention to the speaker wires. There must be no loose strands that could contact the other speaker wires, or the chassis of the amplifier.

Please read this manual carefully. It provides information on how to incorporate the unit into your system as well as information that will help you get optimum sound performance. Please contact your authorized Rotel dealer for answers to any questions you might have. In addition, all of us at Rotel welcome your questions and comments.

Save the shipping carton and all enclosed packing material for future use. Shipping or moving the amplifier in anything other than the original packing material may result in severe damage to your amplifier.

If included in the box please complete the owner's registration card or register on line. Also be sure to keep the original sales receipt. It is your best record of the date of purchase, which you will need in the event warranty service is ever required.

### Placement

Like all audio components that handle low level signals, this amplifier can be affected by its environment. Avoid placing the unit on top of other components. Also avoid routing audio signal cables near power cords. This will minimize the chance it will pick up hum or interference.

The unit generates heat as part of its normal operation. The heat sinks and ventilation openings in the amplifier are designed to dissipate this heat. The ventilation slots in the top cover must be open. There should be 10 cm (4 inches) of clearance around the chassis, and reasonable airflow through the installation location, to prevent the amplifier from overheating.

Remember the weight of the amplifier when you select an installation location. Make sure that the shelf or cabinet can support it. We recommend installing the unit in furniture designed to house audio components. Such furniture is designed to reduce or suppress vibration which can adversely affect sound quality. Ask your authorized Rotel dealer for advice about component furniture and proper installation of audio components.

### Cables

Be sure to keep the power cords, digital signal cables and analog audio signal cables in your installation away from each other. This will minimize the chance of the analog audio signal cables picking up noise or interference from the power cords or digital cables. Using only high quality, shielded cables will also help to prevent noise or interference from degrading the sound quality of your system. If you have any questions see your authorized Rotel dealer for advice about the best cable to use with your system.

## The RR-AX1400 Remote Control

Some functions can be done with either the front panel controls, or the supplied RR-AX1400 remote control. When these operations are described, the square call out numbers refer to the main unit, while the encircled letters refer to the remote control.

## Second Amplifier Remote Code

The factory setting is remote code 1. If you find that the remote is conflicting with other Rotel amplifiers, you can change to remote code 2 with the following steps.

1. From the remote control press Tuner **1** and 2 **M** at the same time for 5 seconds, to set the remote control to send Audio Code 2.
2. Point the remote at the unit and press 2 **M** button for 14 seconds. The unit will show "Audio Code SET 1 -> 2".
3. Repeat the above procedure and press "1" key instead of "2" to change the unit back to Code 1.

**NOTE:** The remote control can be used to operate the basic functions of Rotel tuners and CD players. Remote control keys labeled **G H M N** can be used to operate CD or Tuner functions in your system. For the remote to operate properly, make sure both the remote and the CD or Tuner are both in same remote code, either Code 1 or 2.

## Remote Control Batteries

Two AAA size batteries (supplied) must be installed before the remote control can be used. To install the batteries, remove the cover on the back of the RR-AX1400. Install the batteries as shown in the illustration in the battery well. Test the control for proper operation, then replace the cover. When the batteries become weak the remote control won't operate the A14 consistently. Installing fresh batteries should eliminate the problem.

## AC Power and Control

### AC Power Input **27**

Your unit is configured at the factory for the proper AC line voltage in the country where you purchased it (either 120 volts AC or 230 volts AC with a line frequency of either 50 Hz or 60 Hz). The AC line configuration is noted on a decal on the back panel.

**NOTE:** Should you move your amplifier to another country, it is possible to reconfigure it for use on a different line voltage. Do not attempt to perform this conversion yourself. Opening the enclosure of the unit exposes you to dangerous voltages. Consult a qualified service person or the Rotel factory service department for information.

**NOTE:** Some products are intended for sale in more than one country and as such are supplied with more than one AC cord. Please only use the one appropriate for your country/region.

The unit does not draw high levels of current from the power outlet. However, it should be plugged directly into a polarized wall outlet using the supplied cable or other compatible cable as recommended by your authorized Rotel dealer. Do not use an extension cord. A heavy duty multi-tap power outlet strip may be used if it (and the wall outlet) can handle the current demanded by the amplifier and all the other components connected to it.

If you are going to be away from home for an extended period of time such as a month-long vacation, it is a sensible precaution to unplug your amplifier (as well as other audio and video components) while you are away.

## Power Switch **1** **A** and Power Indicator **2**

Press the front panel Power Switch button **1**, to turn the unit on. The Power Indicator light **2** is illuminated when the unit is on. Press Power Switch button again to turn the unit off.

When the power switch is in the ON position, the remote control ON and OFF buttons may be used to activate the A14. In Standby mode the power LED is red, but the display is turned OFF.

## 12V Trigger Connection **19**

See Figure 5

Some audio components can be turned on automatically when they receive a 12V turn on signal. The two 12V Trigger Outputs of the A14 unit provide the required signal. Connect compatible components to the amplifier with a conventional 3.5mm mini plug cable. When the unit is in standby mode or turned off, the trigger signal is interrupted, and the components controlled by it are turned off.

---

**NOTE:** If you are using other units in the series with Rotel Link, please use the Rotel Link connection to turn the units on or off. Do not connect both the Rotel Link and 12V trigger cables. The 12V trigger's power on or off features will override the Rotel Link features.

---

## Protection Indicator **2**

The amplifier has both thermal and over-current protection circuitry that protects the amplifier against damage in the event of extreme or faulty operating conditions. The protection circuits are independent of the audio signal and have no impact on sonic performance. Instead, the protection circuits monitor the temperature of the output devices and shut down the amplifier if temperatures exceed safe limits.

Most likely, you will never see this protection circuitry in action. However, should a faulty condition arise, the amplifier will stop playing and will display "AMP PROTECTION" on the front panel. The power indicator **2** on the front panel will turn red.

If this happens, turn the amplifier off. Let it cool down for several minutes, and attempt to identify and correct the problem that caused the protection circuitry to engage. When you turn the amplifier back on, the protection circuit will automatically reset and the power indicator **2** should turn blue.

In most cases, the protection circuitry activates because of a fault condition such as shorted speaker wires, or inadequate ventilation leading to an overheating condition. In very rare cases, highly reactive or extremely low impedance speaker loads could cause the protection circuit to engage.

If the protection circuitry triggers repeatedly and you are unable to isolate and correct the faulty condition, contact your authorized Rotel dealer for assistance in troubleshooting.

## Input Signal Connections

See Figure 3

---

**NOTE:** To prevent loud noises that neither you nor your speakers will appreciate, make sure the system is turned off when you make any signal connections.

---

## Phono Input **11** and Ground Connection (GND) **10**

Plug the cable from the turntable into the appropriate left and right phono inputs. If the turntable has a "ground" wire, connect it to the screw terminal to the left of the Phono inputs. It will help prevent hum and noise.

## Line Level Inputs **12** **13** **14**

The CD, Tuner, and Aux inputs of the amplifier are "line level" inputs. These are for connecting components such as CD players or other audio playback devices with an analog audio output.

The Left and Right channels are labeled and should be connected to the corresponding channels of the source component. The Left connectors are white, the Right connectors are red. Use high quality RCA cables for connecting input source components to the unit. Ask your authorized Rotel dealer for advice about cables.

## Digital Signal Inputs **24**

See Figure 4

There are two sets of digital inputs labeled 1 and 2 for COAXIAL and OPTICAL respectively. Connect the COAXIAL or OPTICAL outputs of your source component into these sockets. The digital signals will be decoded and played by the amplifier. The unit is capable of decoding PCM signals up to 24 bit, 192kHz.

## Preamp Output **23**

The amplifier has a set of preamp outputs labeled PRE OUT. The currently selected source input is available from this output. Typically the PRE OUT output is used to provide a signal to another integrated amplifier or power amplifier, which is used to drive remote speakers.

---

**NOTE:** Changes to the settings of the Volume, Balance or Tone controls affect the signal from the Preamp Output.

---

## Speaker Outputs **25** **26**

See Figure 3

## Speaker Selector Switch **5**

The amplifier has two sets of speaker outputs, labeled "SPEAKER A" **25** and "SPEAKER B" **26**. The speaker outputs are controlled by the A-B speaker selector buttons **5** on the front panel or **1** on the remote control.

## Speaker Selection

If only one set of speakers will be used at any given time, the speakers may have an impedance as low as 4 ohms. If there are times when both the A and B speakers will be used, all the speakers should have an impedance of 8 ohms or more. Speaker impedance ratings are less than precise. In practice, very few loudspeakers will present any problems for the unit. See your authorized Rotel dealer if you have any questions.

## Speaker Wire Selection

Use insulated two-conductor stranded wire to connect the unit to the speakers. The size and quality of the wire can have an audible effect on the performance of the system. Standard speaker wire will work, but can result in lower output or diminished bass response, particularly over longer distances. In general, heavier wire will improve the sound. For best performance, you may want to consider special high-quality speaker cables. Your authorized Rotel dealer can help in the selection of cables for your system.

## Polarity and Phasing

The polarity - the positive/negative orientation of the connections - for every speaker and amplifier connection must be consistent so all the speakers will be in phase. If the polarity of one connection is reversed, bass output will be very weak and stereo imaging degraded. All wire is marked so you can identify the two conductors. There may be ribs or a stripe on the insulation of one conductor. The wire may have clear insulation with different color conductors (copper and silver). There may be polarity indications printed on the insulation. Identify the positive and negative conductors and be consistent with every speaker and amplifier connection.

## Speaker Connection

Turn off all the components in the system before connecting the speakers. The amplifier has color-coded binding post type speaker connectors on the back panel. These connectors accept bare wire, connector lugs, or dual banana type connectors. (Except in European Community countries where their use is not permitted.)

Route the wire from the amplifier to the speakers. Give yourself enough slack so you can move the components to allow access to the speaker connectors. If you are using dual banana plugs, connect them to the wires and then plug into the backs of the binding posts. The thumbscrews of the binding posts should be screwed in all the way (clockwise).

If you are using terminal lugs, connect them to the wires. If you are attaching bare wires directly to the binding posts, separate the wire conductors and strip the insulation from the end of each conductor. Be careful not to cut into the wire strands. Unscrew (turn counterclockwise) the binding post thumbscrews. Place the connector lug or wire around the binding post shaft. Turn the thumbscrews clockwise to clamp the connector lug or wire firmly in place.

---

**NOTE:** Be sure there are no loose wire strands that could touch adjacent wires or connectors.

---

## Headphone Output 4

The headphone output allows you to connect headphones for private listening. This output accepts a standard 3.5mm (1/8") mini stereo headphone connector. Plugging in a set of headphones does not cut off the signal to the speakers. Use the front panel 5 or remote control 1 A-B speaker selector buttons to turn off the speakers.

---

**NOTE:** Because the sensitivity of speakers and headphones can vary widely, always reduce the volume level before connecting or disconnecting headphones.

---

## Display 6

The front panel display shows the source selected, volume level and tone settings. The display provides access to the setup and configuration menu options of the amplifier.

## Front USB Input 3

The front USB input can be connected to an iPhone, iPad or iPod device providing music playback to the amplifier. To enable audio playback using one of these devices simply plug the device into the front USB and select

USB as the desired source. The device will remain active allowing search and play functions.

## APT-X Bluetooth Connection 15

The Bluetooth Antenna 15 on the A14's back panel is for wireless streaming via Bluetooth, from your device (i.e. mobile phones, tablets or computers). From your device, look for "Rotel Bluetooth" and connect to it. Connection is normally automatic, but if prompted for a password, please enter "0000" on your device. The A14's supports both traditional Bluetooth and APTX Bluetooth audio streaming.

## Rear USB Power Port 22

The rear USB port provides 5V/0.5A for charging or powering USB devices including streaming music players. This port does not allow playback of audio.

The port can be configured to remain powered even when the A14 is in standby mode through the front panel setup menu (See USB POWER option on page 15).

This configuration option allows the attached streaming source to remain powered for use with the Signal Sense function for automatic power on/off control of the amplifier.

---

**NOTE:** When configured to provide continuous power to the rear panel USB port the A14 will consume additional power even when in standby mode.

---

## Audio Controls

### Volume Control 7 E

Turn the control clockwise to increase the volume, or counter clockwise to decrease the volume. From the remote control press the volume + or - button to turn the volume up or down. Press the MUTE F button to completely mute the volume.

### Balance Control 9 B

The Balance Control adjusts the left-to-right balance of the sound output. The factory default is the center position or "0". To change the balance from the front panel, press the MENU 9 button to toggle the front display to BALANCE setting mode. Then press the - or + buttons on the front panel to change the value to LEFT or RIGHT. The value can change from L15 to R15.

---

**NOTE:** This setting is saved permanently including after powering off the A14.

---

To make temporary changes not saved after power off, from the remote, press the BAL B button to access the BALANCE SETTING menu, then press the up/down/left/right C arrow buttons to adjust.

### Tone Control Bypass 9 B

Bass and Treble Control (Tone Control) circuits are bypassed at factory default to ensure the purest possible sound. The front display will show TONE BYPASS. To turn on the tone control from the front panel, press the MENU 9 button to toggle to the Bypass control then press the - or + buttons to turn bypass on or off.

---

**NOTE:** This setting is saved permanently including after powering off the A14.

---

To temporarily changes the Tone Control Bypass, press the BYPASS **B** button on the remote control to toggle the Bypass mode enabled and disabled.

### Bass and Treble Controls **9** **B**

Set the Bass or Treble controls from the front panel by pressing the MENU **9** button to the Bass and Treble Setting menu in sequence. Press the - or + buttons to adjust the value. The Bass and Treble values range from -10 to +10.

---

**NOTE:** These settings are saved permanently including after powering off the A14.

---

To temporarily change the Bass and Treble settings from the remote control, press the BASS or TREB **B** button, then press the up/down/left/right **C** arrow buttons on the remote to adjust the value.

---

**NOTE:** Bass and Treble changes are only available when Tone Bypass is disabled (see Tone Control Bypass section).

---

A properly setup high-performance audio system produces the most natural sound with little or no adjustment of the tone controls. Use these controls sparingly. Be particularly careful when turning the controls up. This increases the power output in the bass or treble range, increasing the load on the amplifier and speakers.

---

**NOTE:** Setting the Bass and Treble controls do not automatically turn on the tone control. To turn on tone control, refer to previous section Tone Control Bypass.

---

### Source Input Selector **9** **1**

Press the corresponding input button on the front panel **9** or remote control **1** to select the desired listening source.

Push the front panel source buttons to toggle between Optical 1 - 2, Coaxial 1 - 2 and Aux 1 - 2 or use the dedicated source button on the remote control.

## Dimmer Control

### Display Dimmer **9** **1**

To change the brightness of the front display, press the MENU **9** button to toggle to the DIMMER Settings. Then press the - or + buttons on the front panel to change the display brightness.

---

**NOTE:** This setting is saved permanently including after powering off the A14.

---

To temporarily change the display brightness, press the DIM **1** button on the remote.

### LED Dimmer **9**

To change the brightness of the Power LED and the two Speaker Selector LEDs on the front panel, press the MENU **9** button to toggle to the LED DIMMER Settings. Then press the - or + buttons on the front panel to change the LEDs brightness.

---

**NOTE:** This setting is saved permanently including after powering off the A14.

---

## PC-USB Input **16**

See Figure 4

Connect this input using the supplied USB cable to the PC-USB socket of your computer.

The A14 supports both USB Audio Class 1.0 and USB Audio Class 2.0 modes. Windows computers do not require installation of a driver for USB Audio Class 1.0 and support playback of audio up to 96kHz sampling rates. The Factory Default setting is USB Audio Class 1.0.

To take advantage of USB Audio Class 2.0 audio playback supporting up to 384kHz sampling rates you will need to install the Windows driver supplied on the CD included with the A14. You will also need to switch the A14 to USB Audio Class 2.0 playback mode with the following:

- Press MENU on the front panel until "PC-USB CLASS" appears on the display.
- Select "2.0" using the "+" button.
- Power cycle the A14 and reboot your PC after changing the USB Audio mode to ensure both units are properly configured.

Many audio playback applications do not support 384kHz sampling rate. Please confirm your audio player supports 384kHz audio and you have 384kHz audio files to properly playback this sample rate. Also, you may need to configure the audio driver in your PC to output 384kHz or your computer may "down sample" to a lower audio sample rate. For more information please refer to your audio player or operating system information.

---

**NOTE:** USB Audio Class 2.0 requires installation of the Windows PC driver on the CD ROM included with the A14.

---



---

**NOTE:** MAC computers do not require a driver to support PC-USB Audio Class 1.0 or 2.0.

---



---

**NOTE:** Upon successful installation of the driver, you may need to select the ROTEL audio driver from the audio/speaker setup of your computer.

---



---

**NOTE:** The A14 supports both DSD and DOP audio playback in 1X and 2X formats. Consult your audio player to confirm proper operation for playback of these audio formats.

---

## Rotel Link **17**

See Figure 5

The ROTEL LINK OUT connection can be made with the stereo 3.5 mm cable (supplied) to a Rotel product with ROTEL LINK IN connection including a CD player.

These allow the attached Rotel products to communicate with each other and be controlled via the Rotel App (available for download on the iTunes® store).

---

**NOTE:** Only the Rotel Link cables supplied with this product should be used. These 3.5 mm cables have WHITE connector ends and should not be confused with the 12 Volt Trigger cables that have BLACK connector ends.

---



## EXT REM IN Jack

This 3.5mm mini-jack receives command codes from industry-standard infrared receivers via hard-wired connections. This feature could prove useful when the unit is installed in a cabinet and the front-panel sensor is blocked. Consult your authorized Rotel dealer for information on these external repeaters and the proper wiring of a jack to fit the mini-jack receptacle.

## RS232 Connector

The A14 can be controlled via RS232 for integration with automation systems. The RS232 input accepts a standard straight DB-9 Male-to-Female cable.

For additional information on the connections, software, and operating codes for RS232 control of the A14, contact your authorized Rotel dealer.





## Network Connection

The A14 can be attached to a network using the rear panel NETWORK socket . The NETWORK configurations allow both STATIC and DHCP IP addressing. See the Network section of this manual under Setting Menu for IP address configuration information.

The NETWORK connection allows software updates to be downloaded from the Internet. The NETWORK connection also allows IP control for integration with automation systems.

For additional information on the IP control please contact your authorized Rotel dealer.

## Settings Menu

You can access the SETUP menu from the front panel by pressing the MENU  button or the  button on the remote. You can change the value of the selected option by pressing the - or + buttons on the front panel or the up/down/left/right  arrow buttons on the remote. Step through the sub-menus by pressing the MENU  button on the front panel or the  button on the remote.

- TONE BYPASS: TONE BYPASS on/off (For more information refer to Tone Control Bypass section).

---

**NOTE:** This setting is stored permanently even after the A14 is powered off.

---

- BASS: BASS level can be changed to desired settings. (For more information refer to Bass and Treble Control section.)

---

**NOTE:** This setting is stored permanently even after the A14 is powered off.

---

- TREBLE: TREBLE level can be changed to desired settings. (For more information refer to Bass and Treble Control section.)

---

**NOTE:** This setting is stored permanently even after the A14 is powered off.

---

- BALANCE: Change left/right balance. (For more information refer to Balance Control section.)

---

**NOTE:** This settings is stored permanently even after the A14 is powered off.

---

- DIMMER: Dims the front display.

---

**NOTE:** This setting is stored permanently even after the A14 is powered off.

---

- LED DIMMER: Dims the Power LED and the LEDs above the Speaker Selector buttons on the front panel.

---

**NOTE:** This setting is stored permanently even after the A14 is powered off.

---

- POWER ON MAX VOL: This sets the maximum volume level when the unit is turned on. "45" is the factory default.

---

**NOTE:** Power On Max Volume settings do not apply to sources configured with Fixed Gain.

---

- POWER MODE: Enables the A14 to be controlled via the network port when attached to an automation system. The power consumption is higher in Quick Power mode. If network control is not required select the Normal Power mode. "Normal" is the factory default.

Valid settings include: Quick, Normal.

---

**NOTE:** When the POWER MODE is configured to Quick, the A14 will consume additional power in standby mode.

---

- USB POWER: This option allows the rear panel USB connector to provide power, even when the A14 is in standby mode.

To enable the continuous power mode select the ALWAYS option. To provide power only when the A14 is powered on, select the NORMAL option. The default for USB POWER is set to NORMAL.

---

**NOTE:** The front panel power button must be in the ON position to supply power to the rear panel USB connector.

---



---

**NOTE:** When the USB POWER is configured to ALWAYS the A14 will consume additional power in standby mode to supply USB power.

---

- OFF TIMER: The A14 can be configured to automatically power off if unused for a specified period. If no changes are made to the unit within the specified "Off Timer" period, the unit will automatically go to STANDBY mode. The auto power off timer will be restarted if changes are made to the volume, source or playback. The default for Off Timer is set to DISABLE.

Valid settings include: DISABLE, 1 HOUR, 2 HOURS, 5 HOURS, 12 HOURS.

---

**NOTE:** Some regions require the Off Timer default setting to be 20 minutes. This can be changed in the SETUP MENU to any of the available options. For questions about the Off Timer settings please contact your authorized Rotel dealer.

---

**NOTE:** Some products cannot detect ANALOG signal inputs and the unit may power off if there is no digital audio source detected or user action with the remote control or front panel. Analog input signal detection is not available in all models which may cause the unit to inadvertently power off. In this case the Off Timer should be set to DISABLED.

- **SIGNAL SENSE:** Check if an audio signal is present on the configured Signal Sense input. The A14 monitors the data stream to determine if there is audio. If there is no audio detected for 10 minutes, the A14 will enter Signal Sense Power Mode. When in Signal Sense Power Mode and the A14 detects audio on Signal Sense input, the unit will automatically power on. To disable this function, select the OFF option which is the factory default setting.

**NOTE:** Recent software versions allow the configured Signal Sense input to be active in Standby Mode regardless of source input active when the unit was powered off to standby. Previous version of software required the Signal Sense configured input to be the active source when the unit was powered off for Signal Sense to become active and monitor the configured input for audio. For more information and details on supported software versions and software update steps please contact your authorized Rotel dealer.

**NOTE:** When the SIGNAL SENSE function is activated the A14 will consume additional power in signal sense standby mode.

- **FIXED GAIN:** Configures a Fixed Volume level for a specified input. To enable this feature, select the desired fixed volume level for AUX1, AUX2, USB, PC-USB, Optical 1, Optical 2, Coax 1, Coax 2, or Bluetooth. When enabled and the input with a Fixed Volume is selected, the Volume level will immediately be set to the specified level.

Valid settings include: VARIABLE, FIXED MIN, FIXED 01-95, FIXED MAX.

- AUX1 VOL: VARIABLE (disabled) is factory default.
- AUX2 VOL: VARIABLE (disabled) is factory default.
- USB VOL: VARIABLE (disabled) is factory default.
- PC-USB VOL: VARIABLE (disabled) is factory default.
- OPT1 VOL: VARIABLE (disabled) is factory default.
- OPT2 VOL: VARIABLE (disabled) is factory default.
- COAX1 VOL: VARIABLE (disabled) is factory default.
- COAX2 VOL: VARIABLE (disabled) is factory default.
- BTOOTH VOL: VARIABLE (disabled) is factory default.

**NOTE:** The Volume knob on the front panel and Volume +/- buttons on the IR remote are disabled when the volume is Fixed. To disable this feature set the Fixed Volume level to "Variable".

- **PC-USB CLASS:** Change supported PC-USB Audio Class of the attached device.

**NOTE:** Some computers attached to the PC-USB do not support USB Audio Class 2.0 and do not support 32/384 audio playback. If needed the PC-USB can be configured for USB Audio Class 1.0. Please refer to your computer operating system for details.

- **VIEW NETWORK:** Shows the network connection status and to view the network settings. To view the network settings, press the + button on the front panel or the ENT button on the remote control. If the network is properly configured and attached, "Connected" will be displayed. To view additional network configuration details, including IP Address information, press the MENU button to toggle through the settings.
- **CONFIGURE NETWORK:** Allows configuration of the network IP settings. To enter the Network Configuration menu option press the + button on the front panel or the ENT button on the remote control.

**NOTE:** Configuration of the network requires the use of the remote control to enter the IP address details. This setup cannot be completed using the front panel controls. Please ensure you have access to the remote control before proceeding with Network Configuration.

To begin configuration of the network, press the ENT button on the remote control and follow as below:

The A14 supports both DHCP and STATIC IP addressing. Select the desired IP address method with the left/right arrow buttons on the remote control and press ENT to confirm.

If DHCP is selected, the A14 will refresh the IP address after pressing the ENT button on the remote control to confirm. The refresh process could take up to 10 seconds. The display will indicate if the DHCP refresh was successful. If the refresh process failed, check the network connections and try again by pressing the ENT button on the remote control. To exit the DHCP refresh process, press the MENU button.

If STATIC IP address mode is selected, you must configure all settings for the network, including IP Address, Subnet Mask, Gateway and DNS Server. Use the up/down arrow buttons on the remote control to adjust the values and press the left/right buttons on the remote control to move to the next section. When the proper IP information is configured press ENT to confirm.

**NOTE:** For more information regarding network connection please contact your authorized Rotel dealer.

**NOTE:** A network connection is not required for the A14 to operate.

- **S/W VERSION:** This shows the current software version loaded into the A14. The software can be updated if the A14 is properly connected to the Internet.

- Press the "+" button on the front panel to check if a new software version is available.
- If a new software version is available, press the "+" button on the front panel, to begin the software update process.
- The new software will be downloaded from the Internet. The A14 will power cycle when the software update is complete.

**NOTE:** Do NOT power off the A14 during the software update process.



**NOTE:** It is recommended to Reset Factory Defaults after the software update is complete.

- **PC-USB VERSION:** This shows current loaded software version for PC-USB processor.
- **FACTORY DEFAULT:** This sets the unit back to the original state as when it left the factory. Press the “+” button on the front panel or the ENT button on the remote control to enter factory reset setting. And then press the “+” button or ENT again to begin reset, or press the MENU button to cancel.

**NOTE:** All previously configured options will be erased and reset to the factory default settings.

## Troubleshooting

Most difficulties in audio systems are the result of incorrect connections, or improper control settings. If you encounter problems, isolate the area of the difficulty, check the control settings, determine the cause of the fault and make the necessary changes. If you are unable to get sound from the unit, refer to the suggestions for the following conditions:

### Power Indicator Is Not Illuminated

The Power Indicator and the basic items in the Display window should be illuminated whenever the unit is plugged into the wall power outlet and the Power button is pushed in. If it does not illuminate, test the power outlet with another electrical device, such as a lamp. Be sure the power outlet being used is not controlled by a switch that has been turned off.

### Fuse Replacement

If another electrical device works when plugged into the power outlet, but the Power Indicator still will not illuminate when the unit is plugged into the wall outlet, it indicates that the internal power fuse may have blown. If you believe this has happened, contact your authorized Rotel dealer to get the fuse replaced.

## No Sound

Check the signal source to see if it is functioning properly. Make sure the cables from the signal source to the amplifier inputs are connected properly. Be sure the Input Source is set to the proper input. Check the wiring between the amplifier and the speakers.

## Playable Audio Formats

### USB Apple (iPhone, iPod, iPad)

Format	Notes
Any supported file loaded to Apple device.	Any supported file loaded to Apple device. Phone may resample depending on stored format. May exclude Apps designed to play formats not originally supported by the sending device.

### APT-X Bluetooth

Format	Notes
Any format supported by the sending device.	May exclude Apps designed to play formats not originally supported by the sending device.

### PC-USB

Format	Notes
Format determined by the Media Player/Server software that you use.	Any supported format by the PC software PCM Audio: 44.1k, 48k, 88.2k, 96k, 176.4k, 192k, 384k (16 bit, 24 bit and 32 bit) DSD64 and DSD128

### Coax/Optical

Format	Notes
SPDIF LPCM	44.1k, 48k, 88.2k, 96k, 176.4k, 192k 16 bit, 24 bit

## Cannot Connect via Bluetooth

If you cannot pair your Bluetooth enabled device to the A14, delete the memory of the previous connection on your device. On your device this is often listed as “Forget this Device”. Then try to make the connection again.

## Specifications

<b>Continuous Power Output</b> (20 - 20k Hz, < 0.03%, 8 ohms)	80 watts/ch
<b>Total Harmonic Distortion</b> (20 Hz - 20k Hz, 8 ohms)	< 0.03%
<b>Intermodulation Distortion</b> (60 Hz : 7k Hz, 4:1)	< 0.03%
<b>Frequency Response</b>	
Phono Input	20 Hz - 20k Hz, $\pm$ 0.5 dB
Line Level Inputs	10 Hz - 100k Hz, $\pm$ 0.5 dB
<b>Damping Factor</b> (20 - 20,000 Hz, 8 ohms)	220
<b>Input Sensitivity / Impedance</b>	
Phono Input	3.4 mV / 47k Ohms
Line Level Inputs	230 mV / 24k Ohms
<b>Input Overload</b>	
Phone Input	50 mV
Line Level Inputs	4 V
<b>Preamp Output / Impedance</b>	1.2 V / 470 Ohms
<b>Tone Controls - Bass / Treble</b>	$\pm$ 10 dB at 100 Hz / 10k Hz
<b>Signal to Noise Ratio</b> (A weighting)	
Phono Input	90 dB
Line Level Inputs	100 dB
<b>Digital Section</b>	
<b>Frequency Response</b>	10Hz - 80k Hz ( $\pm$ 3.0dB,MAX)
<b>Signal to Noise Ratio</b> (A weighting)	103 dB
<b>Input Sensitivity/Impedance</b>	0 dBfs/75 ohms
<b>Preamplifier Output Level</b>	1.3 V (at - 20dB)
<b>Digital Inputs</b>	SPDIF LPCM (up to 192k Hz 24 bit)
<b>PC-USB</b>	USB Audio Class 1.0 (up to 96kHz 24bit) USB Audio Class 2.0 (up to 384kHz 32bit)* *Driver installation required DSD and DoP support
<b>General</b>	
<b>Power Requirements</b>	
USA	120V, 60 Hz
EC	230V, 50 Hz
<b>Standby Power Consumption</b>	< 0.5W
<b>Power Consumption</b>	280 Watts
<b>BTU</b> (4 ohms, 1/8th power)	632 BTU/h
<b>Rear USB Output</b>	5 V / 0.5 A
<b>Dimensions</b> (W, H, D)	430 x 93 x 345 mm 17" x 3 5/8" x 13 1/2"
<b>Panel Height</b>	80 mm / 3 1/8".
<b>Weight</b> (net)	8.2 kg, 18 lbs.

"Made for iPod," and "Made for iPhone," means that an electronic accessory has been designed to connect specifically to iPod or iPhone, respectively, and has been certified by the developer to meet Apple performance standards. Apple is not responsible for the operation of this device or its compliance with safety and regulatory standards. Please note that the use of this accessory with iPod, or iPhone may affect wireless performance.

iPhone, iPod, iPod classic, iPod nano, and iPod touch are trademarks of Apple Inc., registered in the U.S. and other countries.



All specifications are accurate at the time of printing.  
Rotel reserves the right to make improvements without notice.

Rotel and the Rotel HiFi logo are registered trademarks of The Rotel Co., Ltd.  
Tokyo, Japan.

## Remarques importantes concernant la sécurité

### Remarque

La prise RS232 ne doit être utilisée que par une personne qualifiée.

**ATTENTION :** Il n'y a à l'intérieur aucune pièce susceptible d'être modifiée par l'utilisateur. Adressez-vous impérativement à une personne qualifiée.

**ATTENTION :** Pour réduire tout risque d'électrisation ou d'incendie, ne pas exposer l'appareil à une source humide, ou à tout type de risque d'éclaboussure ou de renversement de liquide. Ne pas poser dessus d'objet contenant un liquide, comme un verre, un vase, etc. Prenez garde à ce qu'aucun objet ou liquide ne tombe à l'intérieur de l'A14 par ses orifices de ventilation. Si l'appareil est exposé à l'humidité ou si un objet tombe à l'intérieur, débranchez-le immédiatement de son alimentation secteur, et adressez-vous immédiatement et uniquement à une personne qualifiée et agréée.

Tous les conseils de sécurité et d'installation doivent être lus.

Conservez soigneusement ce livret.

Tous les conseils de sécurité doivent être soigneusement respectés.

Respectez les procédures d'installation et de fonctionnement indiquées dans ce manuel.

Ne pas utiliser cet appareil près d'un point d'eau.

L'appareil doit être nettoyé uniquement avec un chiffon sec ou un aspirateur.

Il ne doit pas être posé sur un fauteuil, un canapé, une couverture ou toute autre surface susceptible de boucher ses orifices d'aération ; ou placé dans un meuble empêchant la bonne circulation d'air autour des orifices d'aération.

Cet appareil doit être placé loin de toute source de chaleur, tels que radiateurs, chaudières, bouches de chaleur ou d'autres appareils produisant de la chaleur.

Notamment, ne pas tenter de supprimer la prise de terre (troisième broche de la prise) si celle-ci est présente. Si la prise n'est pas conforme à celles utilisées dans votre installation électrique, consultez un électricien agréé.

Prendre garde à ce que ce cordon d'alimentation ne soit pas pincé, écrasé ou détérioré sur tout son trajet, et à ce qu'il ne soit pas mis en contact avec une source de chaleur. Vérifiez soigneusement la bonne qualité des contacts, à l'arrière de l'appareil comme dans la prise murale.

N'utilisez que des accessoires préconisés par le constructeur.

N'utilisez que des meubles, supports, systèmes de transport suffisamment solide pour supporter l'appareil. Procédez toujours avec la plus extrême précaution lorsque vous déplacez l'appareil, afin d'éviter tout risque de blessure ou des dommages à l'appareil.



Débranchez le câble d'alimentation en cas d'orage, ou si l'appareil ne doit pas être utilisé pendant une longue période.

L'appareil doit être immédiatement éteint, débranché puis retourné au service après-vente agréé dans les cas suivants : le câble d'alimentation secteur ou sa prise est endommagé ; un objet est tombé, ou du liquide a coulé à l'intérieur de l'appareil ; l'appareil a été exposé à la pluie ; l'appareil ne fonctionne manifestement pas normalement ; l'appareil est tombé, ou le coffret est endommagé.

L'appareil doit être utilisé dans un climat non tropical.

Veuillez ne pas obstruer les orifices de ventilation par des journaux, magazines, tissus, nappes ou rideaux, etc...

Aucune source de flamme nue, telle que des bougies allumées, ne doit être placée sur l'appareil.

Toucher des bornes ou des câbles non isolés peut provoquer une sensation désagréable.

**Vous devez réserver un espace libre d'une dizaine de centimètres minimum autour de l'appareil.**

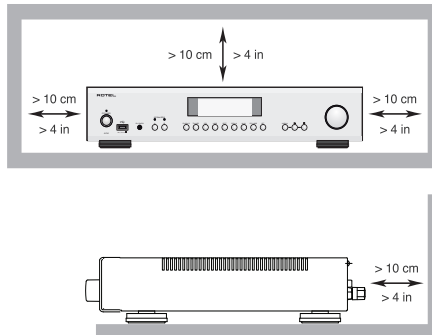

**ATTENTION :** La prise d'alimentation située à l'arrière constitue le principal moyen pour déconnecter l'appareil du secteur. Cet équipement doit être positionné dans un espace ouvert qui permet de garder l'accès au câble d'alimentation.

Cet appareil doit être branché sur une prise d'alimentation secteur, d'une tension et d'un type conformes à ceux qui sont indiqués sur la face arrière de l'appareil (USA : 120 V/60 Hz, CE : 230 V/50 Hz).

Brancher l'appareil uniquement grâce au cordon secteur fourni, ou à un modèle équivalent. Ne pas tenter de modifier ou changer la prise. Ne pas utiliser de cordon rallonge.

La prise d'alimentation secteur constitue le moyen radical de déconnexion de l'appareil. Elle doit donc rester en permanence accessible, car sa déconnexion constitue la seule assurance que l'appareil n'est plus alimenté par le secteur.

Utilisez uniquement des câbles de Classe 2 pour réaliser les connexions aux enceintes acoustiques et offrant une isolation suffisante pour minimiser les risques de chocs électriques.

Les piles de la télécommande infra-rouge ne doivent en aucun cas être exposées à une chaleur excessive notamment au feu ou au soleil direct. Les batteries doivent être recyclées ou éliminées selon les directives nationales et locales.

Cet appareil répond aux normes de l'article 15 de la FCC sous les conditions suivantes : 1) Cet appareil ne doit pas causer d'interférence très sensible. 2) Cet appareil doit pouvoir accepter n'importe quelle interférence externe, y compris celles dues à une utilisation fortuite.



**APPLICABLE FOR USA, CANADA OR WHERE APPROVED FOR THE USAGE**

**CAUTION:** TO PREVENT ELECTRIC SHOCK, MATCH WIDE BLADE OF PLUG TO WIDE SLOT. INSERT FULLY.

**ATTENTION:** POUR ÉVITER LES CHOCs ÉLECTRIQUES, INTRODUIRE LA LAME LA PLUS LARGE DE LA FICHE DANS LA BORNE CORRESPONDANTE DE LA PRISE ET POUSSER JUSQU'AU FOND.



L'éclair dans un triangle équilatéral indique la présence interne de tensions électriques élevées susceptibles de présenter des risques graves d'électrocution.



Le point d'exclamation dans un triangle équilatéral indique à l'utilisateur la présence de conseils et d'informations importantes dans le manuel d'utilisation accompagnant l'appareil. Leur lecture est impérative.

Tous les appareils Rotel sont conçus en totale conformité avec les directives internationales concernant les restrictions d'utilisation de substances dangereuses (RoHS) pour l'environnement, dans les équipements électriques et électroniques, ainsi que pour le recyclage des matériaux utilisés (WEEE, pour Waste Electrical and Electronic Equipment). Le symbole du conteneur à ordures barré par une croix indique la compatibilité avec ces directives, et le fait que les appareils peuvent être correctement recyclés ou traités dans le respect total de ces normes.



Ce symbole signifie que cet appareil bénéficie d'une double isolation électrique. Le branchement d'une mise à la masse ou à la terre n'est pas nécessaire.



## Sommaire

Figure 1 : Commandes et Branchements	3
Figure 2 : Télécommande RR-AX1400	4
Figure 3 : Entrées préampli et sorties pour enceintes acoustiques	5
Figure 4 : Branchements Entrées numériques	6
Figure 5 : Branchements Rotel Link et trigger 12 V	7
Figure 6 : Entrée USB en face avant	8
Remarques importantes	9
<b>Remarques importantes concernant la sécurité</b>	<b>19</b>
<b>A propos de Rotel</b>	<b>20</b>
<b>Mise en route</b>	<b>20</b>
Quelques précautions préalables	21
Installation	21
Câbles	21
<b>Télécommande infrarouge RR-AX1400</b>	<b>21</b>
Code secondaire de télécommande	21
Piles de la télécommande	21
<b>Alimentation secteur et commandes</b>	<b>22</b>
Prise secteur	22
Interrupteur de mise sous tension/veille Standby   et indicateur Power	22
Branchement trigger 12 V	22
<b>Indicateur de protection </b>	<b>22</b>
<b>Connexions d'entrée du signal</b>	<b>22</b>
Entrée Phono  et connexion à la masse [GND]	22
Entrées Lignes	22
Entrées Numériques	23
<b>Sortie Préampli </b>	<b>23</b>
<b>Sorties pour enceintes acoustiques  </b>	<b>23</b>
Commutateur de sélection des enceintes acoustiques	23
Choix des enceintes acoustiques	23
Choix des câbles d'enceintes acoustiques	23
Polarité et Phase	23
Branchement des enceintes	23
<b>Sortie Casque </b>	<b>23</b>
<b>Afficheur </b>	<b>23</b>
<b>Entrée USB en face avant </b>	<b>24</b>
<b>Connexion Bluetooth APTX </b>	<b>24</b>
<b>Port USB en face arrière </b>	<b>24</b>
<b>Commandes Audio</b>	<b>24</b>
Contrôle de volume	24
Réglage de balance	24
Activation/désactivation du contrôle de tonalité	24
Ajustements Graves/Aigus	24
Le sélecteur d'entrée de source	24
<b>Contrôle de luminosité de l'affichage</b>	<b>25</b>
Luminosité de l'écran	25
Luminosité des LED	25
<b>Entrée pour PC-USB </b>	<b>25</b>
<b>ROTEL LINK </b>	<b>25</b>
<b>Prise jack pour télécommande externe (EXT REM IN) </b>	<b>25</b>
<b>Prise RS232 </b>	<b>25</b>
<b>Connexion réseau </b>	<b>26</b>
<b>Menu de configuration</b>	<b>26</b>
<b>Problèmes de fonctionnement</b>	<b>28</b>
L'indicateur de mise sous tension n'est pas allumé	28
Remplacement du fusible	28
Pas de son	28
Formats de lecture compatibles	28
Pas de connexion via Bluetooth	28
<b>Spécifications</b>	<b>29</b>

## A propos de Rotel

Notre histoire commence il y a environ 50 ans. Depuis, au fil des années, nous avons reçu des centaines de prix et de récompenses, et satisfait des centaines de milliers de personnes – comme vous !

Rotel a été fondée par une famille passionnée de musique, qui a décidé de fabriquer des maillons Haute Fidélité sans compromis aucun.

Depuis sa création, cette passion est restée intacte, et cette famille s'est fixée comme objectif de proposer à tous les audiophiles et mélomanes les meilleurs appareils possibles, quel que soit leur budget. Une volonté partagée par tous les employés de Rotel.

Les ingénieurs Rotel travaillent comme une équipe très soudée, écoutant, peaufinant chaque nouveau modèle jusqu'à ce qu'il atteigne exactement leurs standards – très élevés – de musicalité. Ils sont libres de choisir des composants en provenance du monde entier, afin de concevoir le meilleur produit possible. C'est ainsi que vous trouverez dans nos appareils des condensateurs d'origine britannique ou allemande, des transistors japonais ou américains, tandis que les transformateurs toriques sont toujours fabriqués dans nos propres usines Rotel.

Nous sommes tous concernés par la qualité de l'environnement. Et, comme de plus en plus de produits électroniques sont fabriqués puis éliminés quelques années plus tard, il est désormais essentiel qu'un constructeur fabrique tous ses produits en veillant à ce qu'ils aient un impact minimum sur la planète.

Chez Rotel, nous sommes très fiers d'apporter notre pierre à ce nouvel édifice. Nous avons réduit la teneur en plomb de nos électroniques, en utilisant notamment des composants et une soudure spéciale ROHS. Nos ingénieurs travaillent en permanence pour améliorer le rendement des alimentations de puissance sans compromettre leur qualité. C'est ainsi qu'en mode Standby, les appareils Rotel consomment moins pour se conformer aux exigences de la « Standby Power Consumption » qui limite la consommation en veille des appareils électroniques.

L'usine Rotel participe également de façon active à la protection de l'environnement au travers d'un processus de fabrication général amélioré et toujours plus écologique et plus propre.

Tous les membres de l'équipe Rotel vous remercient pour l'achat de cet appareil. Nous sommes persuadés qu'il vous offrira de nombreuses années d'intense plaisir musical.

## Mise en route

Merci d'avoir acheté cet Amplificateur Stéréo Intégré Rotel A14. Associé à un ensemble audio de qualité, il vous offrira de nombreuses années de plaisir musical.

Cet amplificateur est un élément hautes performances doté de fonctionnalités avancées. Tous les aspects de sa conception ont été optimisés pour garantir une dynamique sans faille et restituer les nuances les plus subtiles de votre musique. L'appareil dispose d'une alimentation hautement régulée intégrant un transformateur de puissance toroidal spécifiquement conçu par Rotel. Cette alimentation basse impédance dispose de réserves d'énergie importantes et permet à l'amplificateur de prendre facilement en charge tous les types de signaux audio, même les plus exigeants. Ce type de composant est plus cher à fabriquer, mais il est d'une qualité supérieure sur le plan musical.

Les cartes électroniques (PCB) sont conçues sur le principe de circuits symétriques (Symmetrical Circuit Traces), pour garantir une synchronisation parfaite du signal musical, et donc une restitution optimale. Les circuits utilisent des résistances à fils métalliques, et des condensateurs polystyrènes ou polypropylènes sur les circuits les plus critiques. Tous les aspects de la conception de l'appareil ont été rigoureusement étudiés pour garantir une reproduction musicale la plus fidèle possible.

Toutes les fonctions principales du A14 sont faciles à configurer et à utiliser. Si vous avez déjà l'expérience d'autres systèmes stéréo, vous ne devriez pas rencontrer de difficultés particulières. Connectez simplement les composants associés, et profitez de votre musique.

### Quelques précautions préalables

**AVERTISSEMENT :** Pour éviter d'endommager potentiellement votre système, veillez à bien mettre hors tension TOUS les éléments lorsque vous branchez ou vous débranchez les enceintes acoustiques et les composants associés. Ne mettez pas les appareils en marche tant vous n'êtes pas certain que tous les branchements sont corrects et sécurisés. Prêtez une attention particulière aux câbles des enceintes acoustiques. Il ne doit y avoir aucun fil qui puisse entrer en contact avec les autres câbles d'enceintes ou avec le châssis de l'amplificateur.

Merci de lire soigneusement ce manuel. Il vous donne des renseignements utiles sur la meilleure façon d'intégrer votre A14 au sein de votre système ainsi que des informations qui vous aideront à obtenir les meilleures performances sur le plan sonore. N'hésitez pas à contacter votre revendeur agréé Rotel pour obtenir les réponses à toutes les questions que vous pourriez vous poser. En outre, nous sommes toujours heureux, chez Rotel, de recevoir vos toutes vos remarques et commentaires.

Conservez soigneusement le carton de votre amplificateur intégré et tous les éléments servant à l'emballage pour un usage futur éventuel. En effet, expédier ou déménager votre appareil dans quoique ce soit d'autre que son carton d'origine peut avoir pour conséquence d'endommager gravement votre amplificateur.

Si inclus dans la boîte, veuillez compléter la carte d'enregistrement du propriétaire ou vous inscrire en ligne, et conservez en lieu sûr la facture originale. Elle constitue votre meilleure preuve de date d'achat au cas où vous auriez besoin de faire appliquer la garantie constructeur.

### Installation

Comme tous les appareils audio faisant transiter des signaux de faible niveau, le A14 pourra être affecté par son environnement. Évitez de disposer l'amplificateur sur d'autres éléments du système. Éviter également de faire passer les câbles transportant le signal audio à proximité des cordons secteur. Cela réduira au minimum les problèmes potentiels de parasites ou de bruit de fond.

L'appareil génère de la chaleur pendant son fonctionnement normal. Les ouïes de refroidissement et la ventilation interne de l'amplificateur sont conçues pour dissiper la chaleur. Les ouïes de refroidissement sur le dessus de l'appareil doivent rester libres. Il doit y avoir environ 10 cm de dégagement tout autour de lui pour permettre le bon fonctionnement de sa ventilation et une bonne circulation d'air tout autour du meuble qui le supporte.

Prenez en compte le poids et les dimensions de l'appareil lorsque vous le disposez sur une étagère, un meuble ou dans un rack, et vérifiez que ceux-ci sont bien en mesure de supporter son poids. Nous vous conseillons de

disposer le A14 dans un meuble conçu pour recevoir des appareils audio domestiques. De tels meubles sont spécialement fabriqués pour réduire ou supprimer les vibrations qui peuvent affecter la qualité sonore. Prenez conseil auprès de votre revendeur agréé Rotel sur un choix du meuble et pour une installation correcte de vos éléments audio.

### Câbles

Les cordons secteur, les câbles numériques et les câbles de modulation transportant le signal audio devront être si possible éloignés les uns des autres. Cela pour réduire au minimum le risque que le signal audio puisse être affecté par des interférences ou du bruit de fond provenant des câbles secteur ou numériques. Utilisez uniquement des câbles de haute qualité. Les câbles blindés sont particulièrement indiqués pour réduire le bruit de fond et les parasites qui viendraient dégrader la qualité sonore de votre système. Pour toutes ces questions, consultez votre revendeur agréé Rotel, qui pourra vous conseiller sur le choix du meilleur câble à utiliser avec votre système audio.

## Télécommande infrarouge RR-AX1400

Les commandes peuvent être effectuées depuis les boutons de la face avant, ou via la télécommande RR-AX1400 qui est fournie avec l'appareil. Dans ce manuel, les lettres et nombres entourés d'un carré se réfèrent aux commandes exécutables au niveau de la face avant de l'appareil et, respectivement, celles qui sont entourés d'un rond par la télécommande.

### Code secondaire de télécommande

Le code de télécommande usine par défaut est le code 1. Si vous constatez que la télécommande est en conflit avec d'autres amplificateurs Rotel, vous pouvez changer le code et mettre en place le code 2 en suivant les instructions ci-dessous:

1. Sur la télécommande appuyez sur « Tuner »  $\text{①}$  et sur « 2 »  $\text{②}$  en même temps pendant 5 secondes, pour que la télécommande puisse envoyer le Code Audio 2.
2. Pointer la télécommande vers l'appareil et appuyez sur « 2 »  $\text{②}$  pendant 14 secondes. L'appareil va alors afficher « AUDIO CODE SET 1 -> 2 ».
3. Recommencez la procédure et appuyez sur « 1 » au lieu de « 2 » pour remettre l'appareil sur le Code 1.

**Remarque :** Vous pouvez utiliser votre télécommande pour le pilotage des fonctions de base de tuners et de lecteurs de CD Rotel, notamment par les groupes de touches repérées  $\text{ⓐ}$  $\text{ⓑ}$  $\text{ⓒ}$  $\text{ⓓ}$ . Pour un fonctionnement correct de votre système, assurez-vous que la télécommande, le lecteur de CD et le Tuner, utilisent bien tous le même code de télécommande, soit le Code 1 ou soit le Code 2.

### Piles de la télécommande

Deux piles de type AAA (fournies) doivent être insérées dans la télécommande au préalable à son utilisation. Pour mettre en place les piles, enlevez le couvercle situé à l'arrière de la RR-AX1400. Insérez les piles comme indiqué sur la Figure. Faites un test de fonctionnement, puis remettez le couvercle en place. Lorsque les piles deviennent faibles, la télécommande ne pourra plus piloter correctement le A14. Installez alors des piles neuves pour éliminer le problème.

## Alimentation secteur et commandes

### Prise secteur

Votre appareil est configuré en usine pour fonctionner avec la tension d'alimentation secteur en vigueur dans le pays où vous l'avez acheté (États-Unis : 120 volts/60 Hz ou Communauté Européenne : 230 volts/50 Hz). La configuration d'alimentation secteur est inscrite sur une étiquette à l'arrière de votre appareil.



**REMARQUE :** *Au cas où vous seriez amené à déménager votre amplificateur intégré dans un pays étranger, il sera possible de changer sa tension d'alimentation en interne. N'essayez pas de faire cette opération vous-même. En effet, ouvrir le châssis de l'appareil expose à des tensions élevées et potentiellement dangereuses. Adressez-vous un technicien qualifié, ou au service après-vente Rotel pour plus d'informations.*

**REMARQUE :** *Certains produits sont destinés à être commercialisés dans plusieurs pays et sont par conséquent fournis avec plusieurs cordons secteur. Choisissez bien le câble secteur qui correspond à votre pays de résidence.*

Votre appareil ne requiert pas des niveaux de puissance électriques très élevés depuis la prise secteur. Toutefois, il devrait être branché directement dans une prise murale polarisée à l'aide du câble fourni ou d'un autre câble compatible, comme recommandé par votre revendeur Rotel agréé. N'utilisez pas de rallonge. Vous pouvez toutefois utiliser un bloc multiprises de qualité, mais en étant sûr qu'à la fois le bloc multiprises et la prise murale seront capables de supporter la totalité de la puissance requise par l'amplificateur et celle des autres éléments connectés.

Si vous prévoyez de vous absenter pendant une période de temps assez longue, c'est une bonne précaution de débrancher votre amplificateur (ainsi que les autres éléments audio) pendant votre absence.

### Interrupteur de mise sous tension/veille Standby et indicateur Power

Appuyez sur le bouton Power Switch  sur la face avant pour mettre l'appareil en marche. La diode indicatrice de mise sous tension  va s'allumer, indiquant que le A14 est désormais sous tension. Appuyez de nouveau sur le bouton pour repasser l'appareil sur arrêt.

Quand le bouton Power Switch a été mis sur la position ON, les touches ON et OFF de la télécommande peuvent être utilisées pour activer le A14. En mode Standby la diode LED reste allumée, mais l'afficheur est éteint.

### Sortie trigger 12 V

Voir Figure 5

Un certain nombre d'appareils audio peuvent être mis sous tension automatiquement quand ils reçoivent un signal 12V appelé « signal trigger ». Les deux sorties trigger 12 V du A14 sont à même de délivrer ce signal. Connectez des appareils compatibles à l'amplificateur au moyen d'un câble standard de type mini-jack 3.5 mâle. Dès lors que l'appareil est mis hors tension, le signal trigger est coupé, par conséquent les appareils connectés sont automatiquement mis hors tension.

**REMARQUE :** *Si vous utilisez d'autres éléments de la gamme équipés de la liaison Rotel-Link, utilisez dans ce cas la liaison Rotel-Link pour mettre vos appareils sous tension ou hors tension. N'utilisez pas simultanément la liaison Rotel-Link et les câbles trigger 12V : en effet, les liaisons marche/arrêt trigger 12 V sont prioritaires par rapport aux connexions Rotel-Link.*

## Indicateur de protection

Votre amplificateur dispose d'un circuit de protection, à la fois thermique et contre les surcharges de courant, qui protège l'appareil des dommages pouvant survenir dans des conditions extrêmes d'utilisations ou non-conformes. Ce circuit est indépendant du signal audio et n'a aucune influence sur les performances de votre appareil. Le circuit de protection mesure en permanence la température des composants de sortie et coupe l'amplificateur si elle dépasse les valeurs de fonctionnement normal.

En usage courant, vous ne devriez jamais voir le circuit de protection s'activer. Toutefois, si un problème survient, l'amplificateur va cesser de fonctionner et « AMP PROTECTION » apparaisse à l'écran. La diode (LED)  va devenir rouge.

Si cela se produit, débranchez immédiatement l'amplificateur. Laissez le refroidir pendant quelques minutes, et essayez de déterminer l'origine du problème qui a causé l'activation du circuit de protection. Lorsque vous remettez l'appareil sous tension de nouveau, le circuit de protection va se réinitialiser automatiquement et la diode indicatrice de mise sous tension va devenir bleu.

Dans la plupart des cas, le circuit de protection s'active en présence d'un défaut majeur tel qu'un court-circuit au niveau des sorties de puissance (enceintes acoustiques), ou d'un problème de ventilation insuffisante ayant entraîné une surchauffe. Dans de très rares cas, des enceintes ayant une impédance instable ou extrêmement basse peuvent être la cause de l'activation du circuit de protection.

Si le circuit de protection se met en marche de manière répétée et intempestive, et que vous ne parvenez pas à déterminer l'origine du problème, contactez votre revendeur agréé Rotel pour assistance.

## Connexions d'entrée du signal

Voir Figure 3

**REMARQUE :** *Pour éviter de forts bruits parasites, que vous ou vos enceintes pourriez ne pas apprécier, assurez-vous que les éléments de votre système sont sur arrêt avant de faire les connexions.*

### Entrée Phono et connexion à la masse (GND)

Branchez le câble issu de votre platine tourne-disque dans les prises phono appropriées gauche et droite. Si votre platine tourne-disque dispose d'un fil de « masse », connectez-le à la borne à vis située à gauche des entrées Phono. Cela permet d'éviter des ronflements et parasites.

### Entrées Lignes

Les prises CD, Tuner et Aux du A14 sont des entrées « Lignes ». Elles permettent de connecter des éléments comme les lecteurs CD, les magnétoscopes Hi-Fi ou Nicam Stéréo, tuners audio, lecteurs de Laserdiscs ou les sorties analogiques d'un lecteur de CD.



Les canaux Gauches et Droits sont explicitement libellés et doivent être branchés aux canaux correspondant des éléments sources. Les canaux Gauches sont blancs, et les canaux droits sont Rouges. Utilisez des câbles de modulation de qualité pour relier les éléments sources au A14. Demandez conseil auprès de votre revendeur Rotel pour le choix de ces câbles.

### Entrées Numériques 24

Voir Figure 4

Il y a deux jeux d'entrées numériques libellées COAXIAL 1, COAXIAL 2, OPTICAL 1 et OPTICAL 2. Branchez les sorties coaxiales ou optiques PCM de votre source aux prises correspondantes. Les signaux numériques seront décodés et retranscrits par l'amplificateur. Votre appareil est capable de décoder les signaux PCM jusqu'à 24 bits, 192 kHz.

## Sorties Préampli 23

L'amplificateur dispose d'un jeu de sortie préampli libellée PRE OUT. L'entrée de la source sélectionnée sera disponible au niveau de cet sortie. Concrètement, ce sortie permettent de délivrer un signal à un autre amplificateur intégré ou à un amplificateur de puissance, qui sera alors utilisé pour alimenter des enceintes acoustiques distantes.

**REMARQUE :** Les changements effectués au niveau des réglages de volume, de balance ou de contrôle de tonalité affectent le signal de sortie préampli.

## Sorties pour enceintes acoustiques 25 26

Voir Figure 3

### Commutateur de sélection des enceintes acoustiques 5

L'amplificateur dispose de deux jeux de sorties pour enceintes acoustiques, libellées « SPEAKER A » 25 et « SPEAKER B » 26. Ces sorties sont sélectionnables au moyen d'un commutateur 5 situé sur la face avant, ou de la touche 1 de la télécommande.

### Choix des enceintes acoustiques

Si une seule paire d'enceintes acoustiques est utilisée, celles-ci doivent avoir une impédance minimale de 4 Ohms. Si, occasionnellement, deux jeux d'enceintes A et B sont utilisées et de façon simultanée, toutes les enceintes doivent alors avoir une impédance de 8 Ohms ou plus. En pratique, très peu d'enceintes acoustiques peuvent présenter un problème de compatibilité avec le A14. Consultez votre revendeur agréé Rotel pour toute question sur ce point.

### Choix des câbles d'enceintes acoustiques

Utilisez du câble isolé à deux conducteurs pour relier le A14 aux enceintes acoustiques. Le diamètre et la qualité du câble utilisé peut avoir un effet audible sur les performances du système. Du câble standard pour enceintes fonctionnera, mais il pourra en résulter un niveau de sortie plus faible et une réponse dans le grave diminuée. D'une façon générale, un plus gros câble donnera de meilleurs résultats sur le plan sonore. Pour des performances optimales, vous pouvez envisager l'utilisation de câbles d'enceintes de très haute qualité. Votre revendeur agréé Rotel pourra vous conseiller sur un choix de câbles optimal pour votre système.

### Polarité et Phase

La polarité – autrement dit, le branchement positif ou négatif des câbles – pour chacune des connexions aussi bien pour les enceintes que les amplificateurs, doit être en parfaite cohérence de manière à ce que toutes les enceintes soient rigoureusement en phase. Si la polarité d'un des branchements est inversée, le niveau de graves sera faible et l'image stéréo sera dégradée. Les câbles d'enceintes sont marqués de façon à ce que vous puissiez clairement identifier les deux conducteurs. Le câble peut notamment être transparent et les conducteurs être de couleurs différentes (cuivre et argent). Il peut aussi y avoir des indications imprimées directement sur l'isolant. Identifiez soigneusement les conducteurs et connectez les en parfaite cohérence entre chacune des enceintes, et chaque amplificateur.

### Branchement des enceintes

Mettez sur arrêt tous les éléments du système avant de brancher les enceintes. Le A14 dispose de bornes de connexion à vis pour enceintes acoustiques avec code couleur sur le panneau arrière (excepté dans les pays de la Communauté européenne, où leur utilisation n'est pas permise). Ces connecteurs acceptent du câble nu, des cosses à fourche, ou des fiches bananes.

Déployez les câbles de l'amplificateur jusqu'aux enceintes. Donnez-leur suffisamment de mou pour pouvoir déplacer facilement les éléments de manière à accéder sans difficulté aux bornes de connexion des enceintes. Si vous utilisez des prises bananes doubles, connectez-les aux câbles et branchez-les au centre des bornes à vis. Les bornes de connexion devront être vissées à fond dans tous les cas (dans le sens des aiguilles d'une montre).

Si vous utilisez des cosses à fourches, reliez-les d'abord aux câbles. Enfin, si vous faites le choix de relier directement les câbles nus aux bornes à vis, séparez les deux conducteurs et dénudez-en chaque extrémité. Faites attention à ne pas couper les fils constituant le câble. Dévissez (tournez dans le sens contraire des aiguilles d'une montre) les bornes de connexion. Placez la cosse à fourche ou le câble nu autour de la vis. Vissez à fond l'extrémité des bornes de connexion dans le sens des aiguilles d'une montre pour bien sécuriser le branchement de la cosse à fourche ou du câble nu.

**REMARQUE :** Assurez-vous qu'il n'y ait aucun fil qui puisse toucher le câble adjacent ou le châssis de l'appareil.

## Sortie Casque 4

La sortie casque vous permet de brancher des écouteurs pour profiter de votre système sans déranger votre entourage. Cette sortie est compatible avec un connecteur casque standard (jack stéréo 1/8"). Le fait de connecter un casque ne coupe pas le signal de sortie : utilisez si besoin le commutateur Speaker Selector si vous voulez couper le son destiné aux enceintes. Désactiver le haut-parleur au moyen d'un commutateur 5 situé sur la face avant, ou de la touche 1 de la télécommande.

**REMARQUE :** Dans la mesure où la sensibilité des enceintes et des casques peuvent varier dans de larges proportions, prenez la précaution de diminuer le niveau du volume avant de brancher ou de débrancher votre casque.

## Afficheur 6

L'écran d'affichage du panneau avant indique le nom de la source en cours, le niveau du volume et les réglages courant de tonalité. L'écran permet d'accéder aux options de configuration et le menu de configuration de l'amplificateur.

## Entrée USB en face avant 3

Vous pouvez relier un iPhone, un iPad ou un iPod offrant la lecture de musique à l'amplificateur à la prise USB située en face avant. Pour activer la lecture audio en utilisant un de ces appareils, branchez votre appareil à la prise USB en face avant et sélectionnez l'entrée USB. Les fonctions de recherche ou de lecture de l'appareil restent actives lorsqu'ils sont connectés à l'entrée USB.

## Connexion Bluetooth APTX 15

L'antenne Bluetooth 15 située sur la face arrière du A14 permet d'écouter via liaison Bluetooth de la musique sans fil issue de votre appareil portable Bluetooth (par exemple votre téléphone mobile, tablette, ordinateur). Au niveau de votre appareil, recherchez le périphérique « Rotel Bluetooth » et connectez-vous. La connexion est normalement automatique, toutefois, s'il vous était demandé de saisir un mot de passe, entrez "0000" sur votre appareil portable. Le A14 est compatible avec les connexions Bluetooth sans fil standard et APTX.

## Port d'Alimentation USB en face arrière 21

Le port USB arrière fournit 5V/0.5A pour charger ou alimenter des périphériques USB, y compris les lecteurs de musique portables. Ce port ne permet pas la lecture de l'audio.

Le port peut être configuré pour rester sous tension même lorsque l'A14 est en mode veille dans le menu de configuration du panneau avant (voir USB POWER à la page 26).

Cette option de configuration permet rester sous tension pour une utilisation avec la fonction Signal Sense pour la mise sous tension ou l'arrêt automatique de l'amplificateur.

**REMARQUE :** Lorsqu'il est configuré pour fournir une alimentation continue au port USB du panneau arrière le A14 consommera plus de puissance électrique, même en mode veille.

## Commandes Audio

### Contrôle de volume 7 E

Tournez le bouton de volume dans le sens des aiguilles d'une montre pour augmenter le volume, ou tournez le bouton dans le sens inverse pour diminuer le volume. Appuyez sur la touche MUTE F pour couper complètement le volume.

### Balance 9 B

Le réglage de balance permet d'ajuster l'équilibre sonore entre les canaux gauche et droit. La position usinée par défaut de ce réglage est la position neutre « 0 » (centrale). Pour modifier le réglage de balance depuis le panneau avant, appuyez sur la touche MENU 9 pour passer l'écran d'affichage dans le mode BALANCE. Puis, appuyez sur les touches -/+ de la face avant pour modifier l'équilibre sonore vers la gauche ou vers la droite. La valeur peut aller de L15 à R15.

**REMARQUE :** Ce réglage sera mémorisé de façon permanente même après avoir mis le A14 hors tension.

Pour faire des ajustements temporaires, qui ne seront pas sauvegardés quand vous mettrez l'appareil hors tension, appuyez sur la touche BAL B pour accéder au menu BALANCE, puis appuyez sur les touches UP/DOWN/LEFT/RIGHT C pour effectuer les réglages. Lorsque vous avez terminé, appuyez sur la touche BAL B pour sortir du menu.

### Activation/désactivation du contrôle de tonalité 9 B

Les réglages de graves et d'aigus (contrôle de tonalité) sont inhibés par défaut pour garantir un son le plus pur possible. Par conséquent, l'écran de la face avant affiche TONE BYPASS. Depuis la face avant, appuyez sur la touche MENU 9 pour accéder au menu BYPASS du réglage de tonalité, puis appuyez sur les touches -/+ pour changer le mode BYPASS en on ou en off.

**REMARQUE :** Ce réglage sera mémorisé de façon permanente même après avoir mis le A14 hors tension.

Pour effectuer des changements temporaires qui ne seront pas sauvegardés lors de la mise hors tension, appuyez (sur la télécommande) sur la touche BYPASS B de la télécommande pour changer le mode BYPASS en activé ou désactivé.

### Ajustements Graves/Aigus 9 B

Réglez le niveau de graves ou d'aigus depuis le panneau avant, en appuyant sur la touche MENU 9 pour pouvoir entrer dans le menu d'ajustement des graves et des aigus. Puis, utilisez les touches -/+ pour faire le réglage. Les valeurs de graves et d'aigus peuvent prendre les valeurs -10 à +10.

**REMARQUE :** Ces réglages sont mémorisés de façon permanente même après avoir mis le A14 hors tension.

Pour effectuer des ajustements temporaires des réglages de graves ou d'aigus à partir de la télécommande, appuyez sur la touche Bass ou Treble B, puis sur les boutons UP/DOWN/LEFT/RIGHT C sur la télécommande pour ajuster le réglage à la valeur désiré.

**REMARQUE :** Les ajustements graves et aigus sont uniquement possibles lorsque Tone Bypass est désactivé (Pour plus d'informations reportez-vous au paragraphe Contrôle de tonalité).

Un système audio de bonne qualité et convenablement mis en oeuvre délivrera d'emblée un son pur et naturel qui ne nécessitera pas – ou très peu – de réglages de tonalité. Utilisez par conséquent ces ajustements avec modération. Soyez particulièrement prudent quand vous les augmentez. Cela a pour effet de renforcer la demande de puissance dans le grave et dans l'aigu, et donc la charge au niveau de l'amplificateur et des enceintes acoustiques.

**REMARQUE :** L'ajustement des graves et des aigus n'active pas automatiquement le contrôle de tonalité. Pour activer le contrôle de tonalité, reportez-vous au paragraphe précédent « Activation du contrôle de tonalité ».

### Le sélecteur d'entrée de source 9 1

Appuyez sur la touche de source de face avant 9 ou de la télécommande 1 correspondant à la source que vous voulez écouter.

Depuis la face avant, appuyez successivement sur les touches de sources OPT 1-2, COAX 1-2 et AUX 1-2 pour accéder aux entrées OPT 1-2, COAX 1-2 et AUX 1-2 ou appuyez sur les touches dédiées de la télécommande.



## Contrôle de luminosité de l'affichage

### Luminosité de l'écran

Pour modifier la luminosité de l'écran de face avant, appuyez sur le bouton MENU  pour accéder au réglage de luminosité (Dimmer Settings). Puis, appuyez sur les touches « + » et « - » pour changer la luminosité.

**REMARQUE :** Ce réglage sera mémorisé de façon permanente même après avoir mis le A14 hors tension.

Pour effectuer des changements temporaires de luminosité de l'écran d'affichage, appuyez sur la touche DIM  de la télécommande.

### Luminosité des LED

Pour modifier la luminosité de la diode indicatrice de mise sous tension (LED) et les indicateurs au-dessus du sélecteur de haut-parleur de face avant, appuyez sur la touche MENU  pour entrer dans le menu de réglage de l'afficheur. Puis appuyez sur les touches -/+ du panneau avant pour changer la luminosité des LED.

**REMARQUE :** Ce réglage sera mémorisé de façon permanente même après avoir mis le A14 hors tension.

## Entrée pour PC-USB

Voir Figure 4

Branchez à cette entrée le câble USB qui vous est fourni et reliez l'autre extrémité à l'une des prises USB de votre ordinateur.

Le A14 est compatible avec les modes USB Audio Class 1.0 et USB Audio Class 2.0. Les ordinateurs fonctionnant sous Windows ne requièrent pas l'installation d'un programme spécifique (driver) pour le format USB Audio Class 1.0 qui est compatible avec les formats audio jusqu'à 96 kHz de fréquence d'échantillonnage. Par défaut, le format usine est USB Audio Class 1.0.

Pour exploiter le mode USB Audio Class 2.0 – qui supporte la lecture jusqu'à la fréquence d'échantillonnage de 384kHz – il est nécessaire d'installer un programme (driver) pour Windows qui est fourni sur le CD livré avec le A14. Vous devez en outre basculer le A14 en mode de lecture USB Audio Class 2.0 en procédant de la façon suivante :

- Appuyez sur la touche MENU du panneau avant, jusqu'à ce le message « PC-USB CLASS » s'affiche sur l'écran.
- Sélectionnez « 2.0 » en utilisant la touche « + ».
- Faites faire un marche /arrêt à la fois au A14 et à votre PC après avoir changé le mode USB Audio pour être sûr que les deux appareils soient correctement configurés.

Beaucoup d'applications de lecture audio ne sont pas compatibles avec la fréquence d'échantillonnage à 384kHz. Assurez-vous d'utiliser un lecteur audio qui prenne en charge le format 384kHz, et que vous utilisez bien des fichiers échantillonnés à la fréquence de 384kHz. En outre, vous devez configurer le programme qui gère les sorties audio de votre PC (également appelé « driver audio ») pour qu'il délivre la fréquence de 384kHz. Sinon, la fréquence de sortie risque d'être réduite (« down sampling ») à une fréquence d'échantillonnage inférieure. Pour plus d'informations, reportez-

vous au paramétrage de votre lecteur audio, ou à celui de votre système d'exploitation.

**REMARQUE :** Les ordinateurs de type PC fonctionnant sous Windows requièrent l'installation du « driver » contenu sur le CD-ROM fourni avec le A14 pour exploiter le mode USB Audio Class 2.0.

**REMARQUE :** Les ordinateurs de type MAC ne nécessitent pas de « driver » pour être compatible avec le mode USB Audio Class 2.0 ou 1.0.

**REMARQUE :** Après avoir installé le programme sur votre ordinateur, vous serez amené, le cas échéant, à sélectionner le driver audio ROTEL au niveau de la configuration audio/haut-parleurs de votre ordinateur.

**REMARQUE :** Le A14 est compatible avec la lecture audio DSD et DOP en modes 1X et 2X. Vérifiez la configuration de votre lecteur audio pour confirmer la lecture correcte de ces formats audio.

## Rotel Link

Voir Figure 5

Votre appareil dispose de la possibilité d'être connecté par un câble mini-jack stéréo 3.5 mm branché à l'entrée ROTEL LINK OUT à le produit Rotel avec connexion ROTEL LINK IN y compris un lecteur de CD Rotel.

Cette fonction vous permet de faire communiquer entre eux les divers éléments Rotel connectés, et de les piloter avec l'application Rotel App (application disponible en téléchargement depuis l'iTunes Store®).

**REMARQUE :** Vous ne devez utiliser que les câbles Rotel Link fournis avec le produit. Ces câbles disposent d'un connecteur BLANC à leur extrémité, et ne doivent pas être confondus avec les câbles trigger 12V qui disposent de connecteurs avec l'extrémité NOIRE.

## Prise jack pour télécommande externe (EXT REM IN)

Cette prise du type mini-jack 3.5 mm est capable de recevoir les codes de commandes issus de récepteurs infrarouges standards au moyen de liaisons de type filaires. Cette fonction est particulièrement utile lorsque l'appareil est intégré dans un meuble fermé, rendant ainsi inaccessible le récepteur infrarouge de la face avant. Adressez-vous à votre revendeur agréé Rotel pour plus d'informations sur les répéteurs infrarouges compatibles et sur le câblage correspondant à la prise mini-jack.

## Prise RS232

Le A14 peut être piloté via RS232 pour une intégration au sein d'un système domotique. La prise RS232 accepte un connecteur standard droit male/femelle au standard DB-9.

Pour plus d'informations concernant cette connexion, les logiciels, ainsi que les codes de contrôle par ordinateur du A14, merci de contacter votre revendeur agréé Rotel.





## Connexion réseau

Le A14 peut être connecté à un réseau informatique au moyen de la prise NETWORK  (réseau) située sur le panneau arrière. Vous pouvez configurer la connexion réseau en mode d'adressage IP statique ou dynamique DHCP. Reportez-vous au paragraphe Configuration Réseau de ce manuel, au niveau du menu de configuration, pour des informations sur ces modes d'adressages.

La connexion réseau permet notamment le téléchargement de mises à jour logicielles depuis Internet. Dans la cadre d'une intégration dans un système domotique, elle permet aussi de réaliser le pilotage par IP.

Pour des informations complémentaires sur la connexion IP, merci de contacter votre revendeur agréé Rotel.

## Menu de configuration

Vous pouvez accéder au menu de configuration à partir du panneau avant en appuyant sur le bouton MENU  ou la touche  de la télécommande. Vous pouvez changer la valeur de l'option sélectionnée en appuyant sur la touche +/- du panneau avant ou en appuyant sur les touches UP/DOWN/LEFT/RIGHT  de la télécommande. Vous pouvez également naviguer dans les sous-menus en appuyant sur la touche MENU  du panneau avant ou sur la touche  de la télécommande.

- TONE BYPASS (Contrôle de tonalité): TONE BYPASS on/off (pour plus d'informations, reportez-vous au paragraphe Activation/désactivation du contrôle de tonalité).

**REMARQUE :** Ce paramètre est sauvegardé de façon permanente, même quand le A14 est mis hors tension.

- BASS : Le niveau de graves peut être modifié à ce niveau aux valeurs désirées (Pour plus d'informations reportez-vous au paragraphe réglage de graves et d'aigus).

**REMARQUE :** Ce paramètre est sauvegardé de façon permanente, même quand le A14 est mis hors tension.

- TREBLE : Le niveau de aigus peut être modifié à ce niveau aux valeurs désirées (Pour plus d'informations reportez-vous au paragraphe réglage de graves et d'aigus).

**REMARQUE :** Ce paramètre est sauvegardé de façon permanente, même quand le A14 est mis hors tension.

- BALANCE : Ajuster la balance gauche/droite (pour plus d'information reportez-vous au paragraphe Balance).

**REMARQUE :** Ce paramètre est sauvegardé de façon permanente, même quand le A14 est mis hors tension.

- DIMMER : Réduit la luminosité de l'afficheur du panneau avant.

**REMARQUE :** Ce paramètre est sauvegardé de façon permanente, même quand le A14 est mis hors tension.

- LED DIMMER : Réduit la luminosité de la diode indicatrice de mise sous tension (LED) et les indicateurs au-dessus du sélecteur de haut-parleur du panneau avant.

**REMARQUE :** Ce paramètre est sauvegardé de façon permanente, même quand le A14 est mis hors tension.

- POWER ON Volume Max: Cette fonction détermine la valeur de volume maximal à la mise sous tension de l'appareil. « 45 » est le niveau de volume par défaut.

**REMARQUE :** Les réglages POWER ON Volume Max ne s'appliquent pas aux sources configurées avec un gain fixe.

- POWER MODE : Permet au A14 d'être piloté via le réseau notamment lorsqu'il est intégré dans un système domotique. La consommation est plus élevée en mode Quick Power : si un pilotage par le réseau n'est pas requis, choisissez le mode Normal Power.

« Power Mode » peut prendre les valeurs suivantes : Normal, Quick.

**REMARQUE :** POWER ON Volume Max ne s'applique pas aux sources auxquelles ont été appliquées un gain fixe (Fixed Gain).

- USB POWER: Cette option permet au connecteur USB du panneau arrière pour fournir de l'énergie même lorsque l'A14 est en mode veille.

Pour activer le mode d'alimentation continue sélectionnez l'option ALWAYS. Pour fournir de l'énergie que lorsque le A14 est mis sous tension, sélectionnez l'option NORMAL. Par défaut, le timer d'USB POWER est NORMAL.

**REMARQUE :** Le bouton d'alimentation du panneau avant doit être en position ON pour alimenter le connecteur USB du panneau arrière.

**REMARQUE :** Lorsque le USB POWER est configuré pour ALWAYS, l'A14 va consommer plus de puissance en mode veille pour alimenter USB.

- OFF TIMER: Le A14 peut être configuré pour pouvoir passer automatiquement en mode power off (hors tension) s'il n'est pas utilisé au bout d'un temps déterminé. Si aucune opération n'est effectué sur l'appareil à l'issue de temps spécifié, l'appareil passe automatiquement en mode Standby. Le timer (durée) d'Off Timer est réinitialisé dès qu'un changement est effectué au niveau du volume, d'une source ou de la lecture d'une source. Par défaut, le timer d'Off Timer est désactivé.

« Off Timer » peut prendre les valeurs suivantes : DISABLE (Désactivé), 1 heure, 2 heures, 5 heures ou 12 heures.

**REMARQUE :** Certaines régions exigent que le paramètre par défaut OFF TIMER soit de 20 minutes. Cela peut être changé dans le menu de configuration pour l'une des options disponibles. Pour toute question sur les réglages OFF TIMER, contactez votre revendeur Rotel agréé.

**REMARQUE :** Certains produits ne peuvent pas détecter les entrées de signal ANALOG et l'appareil peut s'éteindre s'il n'y a pas de source audio numérique détectée ou d'action de l'utilisateur avec la télécommande ou le panneau avant. La détection du signal d'entrée analogique n'est pas disponible sur tous les modèles, ce qui peut entraîner une mise hors tension accidentelle de l'appareil. Dans ce cas, OFF TIMER doit être réglé sur DISABLED.

- **PRESENCE SIGNAL** : Vérifie si un signal audio est présent sur une entrée préalablement configurée pour détecter la présence du signal. Quand cette entrée est choisie en tant que source pour l'écoute, le A14 surveille en permanence le flux de données numériques pour déterminer si un signal audio est présent. Si aucun signal audio n'est détecté après 10 minutes, le A14 entrera automatiquement en mode "power de Présence Signal". Lorsque le A14 est en mode "power de Présence Signal" et qu'il détecte un signal audio sur une entrée configurée en mode "Présence Signal", l'appareil passera automatiquement sous tension. Pour désactiver cette fonction, choisissez l'option OFF, qui est le mode usine par défaut.

**REMARQUE** : Les versions récentes du logiciel permettent à l'entrée Signal Sense configurée d'être active en mode veille quelle que soit l'entrée source active lorsque l'unité a été mise en veille. La version précédente du logiciel nécessitait que l'entrée configurée Signal Sense soit la source active lorsque l'unité était mise hors tension pour que Signal Sense devienne active et surveille l'entrée configurée pour l'audio. Pour plus d'informations et de détails sur les versions logicielles prises en charge et les étapes de mise à jour logicielle, veuillez contacter votre revendeur Rotel agréé.

**REMARQUE** : Lorsque la fonction de signal SENSE est activée, l'A14 va consommer plus de puissance en mode "Standby de Présence Signal".

- **GAIN FIXE** : Détermine le niveau du volume pour une entrée déterminée. Pour activer cette fonction, appuyez sur les touches -/+ pour sélectionner le niveau de volume pour chacune des entrées: AUX1, AUX2, USB, PC-USB, Coax 1, Coax2, Optical 1, Optical 1, Optical 2 ou Bluetooth. Lorsque la fonction est activée et que l'entrée correspondante est sélectionnée, le niveau de volume est immédiatement ajusté au niveau spécifié.

Les valeurs disponibles sont : VARIABLE, FIXED MIN, FIXED 01-95, FIXED MAX.

- AUX1 VOL: VARIABLE (désactivé) est la valeur usine par défaut.
- AUX2 VOL: VARIABLE (désactivé) est la valeur usine par défaut.
- USB VOL: VARIABLE (désactivé) est la valeur usine par défaut.
- PC-USB VOL: VARIABLE (désactivé) est la valeur usine par défaut.
- OPT1 VOL: VARIABLE (désactivé) est la valeur usine par défaut.
- OPT2 VOL: VARIABLE (désactivé) est la valeur usine par défaut.
- COAX1 VOL: VARIABLE (désactivé) est la valeur usine par défaut.
- COAX2 VOL: VARIABLE (désactivé) est la valeur usine par défaut.
- BTOOTH VOL : VARIABLE (désactivé) est la valeur usine par défaut.

**REMARQUE** : Le bouton de volume du panneau avant ainsi que les touches de volume +/- de la télécommande infrarouge sont désactivées lorsque le niveau de volume est fixé. Pour annuler cette fonction, sélectionnez le niveau de volume sur « variable ».

- **PC-USB CLASS**: Modifie le mode Audio Class sur l'entrée PC-USB du périphérique connecté.

**REMARQUE** : Certains ordinateurs connectés à l'entrée PC-USB ne sont pas compatibles avec le mode USB Audio Class 2.0 et avec le format de lecture audio 32 bits /384 kHz. Le cas échéant, configurez l'entrée PC-USB pour le mode Audio Class 1.0. Reportez-vous à la configuration du système d'exploitation de votre ordinateur pour plus de détails.

- **VUE RÉSEAU (VIEW NETWORK)** : Affiche l'état de la connexion réseau et permet de visualiser les paramètres réseau. Pour visualiser les paramètres réseau, appuyez sur la touche + sur la panneau avant ou la touche ENT sur la télécommande. Si le réseau est correctement configuré et si la connexion est active, le message « Connected » sera affiché. Pour afficher des détails supplémentaires de configuration du réseau, y compris IP des informations d'adresses appuyez sur le bouton MENU pour faire défiler les paramètres.

- **CONFIGURER LE RÉSEAU (CONFIGURE NETWORK)** : Permet de configurer les paramètres réseau. Pour modifier les paramètres réseau, appuyez sur la touche + sur la panneau avant ou la touche ENT sur la télécommande.

**REMARQUE** : Configuration du réseau nécessite l'utilisation de la télécommande pour entrer dans les détails de l'adresse IP. Cette configuration ne peut pas être effectuée à l'aide des commandes du panneau avant. S'il vous plaît vous assurer que vous avez accès à la télécommande avant de procéder à la configuration réseau.

Pour commencer la configuration de la presse de réseau sur le bouton ENT de la télécommande et suivez comme ci-dessous:

Le A14 est compatible avec les modes d'adressage IP statique et dynamique. Sélectionnez l'adresse IP souhaitée en appuyant sur les boutons gauche/droite sur la télécommande puis appuyez sur la touche ENT pour confirmer.

Si DHCP est sélectionné, vous pouvez rafraîchir l'adresse IP après appuyant sur la touche ENT sur la télécommande pour confirmer. Le processus d'actualisation peut prendre jusqu'à 10 secondes. L'affichage indique si la mise à jour DHCP a réussi. Si le processus d'actualisation a échoué vérifiez les connexions réseau et essayez à nouveau en appuyant sur la touche ENT de la télécommande. Pour quitter la presse de processus d'actualisation DHCP sur le bouton MENU.

Si le mode STATIC IP est sélectionné, vous devez configurer tous les paramètres réseau notamment l'adresse IP, le masque de sous-réseau, la passerelle et le serveur DNS. Servez-vous des touches haut/bas sur la télécommande pour ajuster les valeurs et appuyez sur des boutons gauche/ droite sur la télécommande pour passer à la valeur suivante. Puis appuyez sur ENT pour confirme.

**REMARQUE** : Pour des informations complémentaires concernant la configuration réseau, merci de contacter votre revendeur agréé Rotel.

**REMARQUE** : Une connexion réseau n'est pas indispensable au fonctionnement du A14.

- **S/W VERSION** : Affiche la version logicielle courante du A14. La logiciel interne pourra être mis à jour si le A14 est relié correctement à Internet.

- Appuyez sur la touche + du panneau avant pour vérifier si une nouvelle version est disponible.

- Si une nouvelle version est disponible, appuyez sur la touche + du panneau avant pour initier la mise à jour logicielle.

- Le nouveau logiciel sera téléchargé à partir d'Internet. La A14 va faire un marche/arrêt quand la mise à jour sera terminée.

**REMARQUE :** NE PAS ETEINDRE le A14 pendant la mise à jour logicielle.

**REMARQUE :** Il est préférable de procéder à une Réinitialisation usine (FACTORY DEFAULT) de tous les paramètres après une mise à jour logicielle.

- PC-USB VERSION: Affiche la version courante du processeur PC-USB.
- Réinitialisation usine : Cette commande réinitialise le A14 dans son état initial quand il a quitté l'usine. Appuyez sur la touche + du panneau avant ou sur la touche ENT de la télécommande pour pouvoir entrer dans le menu d'ajustement des FACTORY DEFAULT. Appuyez à nouveau sur la touche + ou la touche ENT pour confirmer, ou appuyez sur la touche MENU pour annuler.

**REMARQUE :** Toutes les réglages et paramètres seront effacés et réinitialisés à leurs valeurs par défaut.

## Problèmes de fonctionnement

La plupart des problèmes rencontrés avec les systèmes audio sont dus à des branchements incorrects ou à une mauvaise configuration. Si vous constatez des dysfonctionnements, isolez la partie en cause, vérifiez la configuration, déterminez l'origine du défaut et apportez les modifications qui sont nécessaires. Si vous n'obtenez pas de son du A14, suivez les recommandations suivantes, selon le cas :

### L'indicateur de mise sous tension n'est pas allumé

L'indicateur de mise sous tension et les informations de base de l'écran d'affichage s'allument dès que le A14 est relié à la prise secteur et que le bouton « on » est appuyé. S'il cela ne se produit pas, testez la présence de courant électrique à la prise avec un autre élément, par exemple en branchant une lampe. Assurez-vous que la prise de courant que vous utilisez n'est pas commandée par un interrupteur qui aurait été mis sur off.

### Remplacement du fusible

Si un autre appareil électrique, branché à la même prise de courant, fonctionne, mais que la diode de mise sous tension du A14 ne s'allume pas quand il est branché à cette prise, cela peut signifier que le fusible interne

du A14 a fondu. Si vous pensez que cela a pu se produire, contactez votre revendeur agréé Rotel pour faire remplacer le fusible.

### Pas de son

Vérifiez si l'élément source du signal fonctionne correctement. Assurez-vous que les câbles qui véhiculent le signal source aux entrées du A14 sont tous branchés correctement. Vérifiez que le commutateur de fonction est positionné sur la bonne entrée. Vérifiez les câbles entre le A14 et les enceintes acoustiques.

### Formats de lecture compatibles

#### USB Apple (iPhone, iPod, iPad)

Format	Remarques
Tout type de fichier stocké sur le périphérique Apple.	Le téléphone peut le cas échéant ré-échantillonner le flux audio selon le fichier. Certaines applications (Apps) peuvent être incompatibles si les formats de lecture ne sont pas supportés nativement par l'appareil source.

#### APT-X Bluetooth

Format	Remarques
Tout type de fichier supporté par le périphérique de lecture.	Certaines applications (Apps) peuvent être incompatibles si les formats de lecture ne sont pas supportés nativement par l'appareil source.

#### PC-USB

Format	Remarques
Le format est déterminé par le Media Player/logiciel de lecture qui est utilisé.	Tout type de format supporté par le logiciel du PC 44.1kHz, 48kHz, 88.2kHz, 96kHz, 176.4kHz, 192kHz, 384kHz (16 bits, 24 bits et 32 bits) DSD64 et DSD128

#### Coaxial/Optique

Format	Remarques
SPDIF LPCM	44.1k, 48k, 88.2k, 96k, 176.4k, 192k 16 bits, 24 bits

### Pas de connexion via Bluetooth

Si vous ne parvenez pas à connecter/appairer votre périphérique Bluetooth au A14, supprimez de la mémoire de votre périphérique, toutes les informations de connexion. Au niveau de votre appareil Bluetooth, il vous faudra généralement activer la fonction "Forget this Device" (Oublier cet appareil). Puis essayez de rétablir la connexion de nouveau.

## Spécifications

<b>Puissance de sortie continue</b> (20 - 20k Hz, < 0.03%, 8 ohms)	80 watts/canal
<b>Distorsion harmonique totale</b> (20Hz - 20k Hz, 8 ohms)	< 0.03%,
<b>Distorsion d'intermodulation</b> (60 Hz : 7 kHz, 4 : 1)	< 0.03%
<b>Réponse en fréquence</b>	
Entrée Phono	20 Hz - 20 k Hz, ± 0.5 dB
Entrées Ligne	10 Hz - 100k Hz, ± 0.5 dB
<b>Facteur d'amortissement</b> (20 - 20.000 hertz, 8 ohms)	220
<b>Sensibilité/impédance d'entrée</b>	
Entrée Phono	3.4 mV/47k Ohms
Entrées Ligne (RCA)	230 mV/24k Ohms
<b>Seuil de surcharge à l'entrée</b>	
Entrée Phono	50 mV
Entrées Ligne	4 V
<b>Sortie préampli/impédance</b>	1.2 V/470 ohms
<b>Contrôle de tonalité - Graves / Aigus</b>	± 10 dB at 100 Hz / 10k Hz
<b>Rapport de signal/bruit</b> (pondéré IHF « A »)	
Entrée Phono	90 dB
Entrées Lignes	100 dB
<b>Section Numérique</b>	
<b>Réponse en fréquence</b>	10 Hz - 80k Hz (± 3.0 dB, MAX)
<b>Rapport Signal sur Bruit</b> (IHF "A" pondéré)	103 dB
<b>Sensibilité d'entrée/Impédance</b>	0 dBfs/75 ohms
<b>Sortie Pré-out</b>	1.3 V (à - 20 dB)
<b>Entrées Numériques</b>	SPDIF LPCM jusqu'à 24 bits/ 192k Hz
<b>PC-USB</b>	USB Audio Class 1.0 (jusqu'à 24 bits/96k Hz) USB Audio Class 2.0 (jusqu'à 32 bits/384k Hz)* *Installation d'un programme (driver) nécessaire DSD et DOP supporté.
<b>Généralités</b>	
<b>Alimentation électrique</b>	120 V, 60 Hz (Etats-Unis) 230 V, 50 Hz (Europe)
<b>Consommation en veille</b>	< 0.5 watt
<b>Consommation</b>	280 watts
<b>BTU</b> (4 ohms, puissance 1/8ème)	632 BTU/h
<b>Dimensions</b> (L, H, P)	430 x 93 x 345 mm 17" x 3 5/8" x 13 1/2"
<b>Hauteur du panneau avant</b>	80 mm/3 1/8"
<b>Poids</b> (net)	8.2 kgs, 18 lbs.

Toutes les spécifications sont garanties exactes au moment de l'impression.  
Rotel se réserve le droit de les modifier sans préavis.

Rotel et le logo Rotel HiFi sont des marques déposées de The Rotel Co, Ltd, Tokyo, Japon.

"Made for iPod," et "Made for iPhone," signifie qu'un appareil ou accessoire électronique a été conçu pour être connecté spécifiquement à l'iPod ou à l'iPhone, respectivement, et qu'il a été certifié par le fabricant pour répondre aux normes de performances requises par Apple. Apple n'est pas responsable du fonctionnement de l'appareil ou de sa conformité avec les différentes normes de sécurité ou de régularisation. Veuillez noter que l'utilisation de cet accessoire avec l'iPod ou l'iPhone peut affecter ses performances de fonctionnement sans fil.

iPhone, iPod, iPod classic, iPod nano, et iPod touch sont des marques déposées d'Apple Inc., enregistrées aux États-Unis et d'autres pays.





## Wichtige Sicherheitshinweise

### Hinweis

Der RS232-Anschluss sollte nur von autorisierten Personen genutzt werden.

**WARNUNG:** Im Innern des Gerätes befinden sich keine vom Bediener zu wartenden Teile. Alle Servicearbeiten müssen von qualifiziertem Servicepersonal durchgeführt werden.

**VORSICHT:** Dieses Gerät darf nur in trockenen Räumen betrieben werden. Zum Schutz vor Feuer oder einem elektrischen Schlag dürfen keine Flüssigkeiten in das Gerät gelangen. Stellen Sie keine mit Flüssigkeit gefüllten Vasen auf das Gerät. Das Eindringen von Gegenständen in das Gehäuse ist zu vermeiden. Sollte dieser Fall trotzdem einmal eintreten, trennen Sie das Gerät sofort vom Netz. Lassen Sie es von einem Fachmann prüfen und die notwendigen Reparaturarbeiten durchführen.

Bitte lesen Sie sich die Bedienungsanleitung vor Nutzung des Gerätes genau durch.

Bewahren Sie die Bedienungsanleitung so auf.

Befolgen Sie alle Warn.

Befolgen Sie alle Sicherheitshinweise in der Bedienungsanleitung und auf dem Gerät.

Betreiben Sie das Gerät nicht in der Nähe von Wasser.

Reinigen Sie das Gehäuse nur mit einem weichen, trockenen Tuch oder einem Staubsauger.

Stellen Sie das Gerät weder auf ein Bett, Sofa, Teppich oder ähnliche Oberflächen, damit die Ventilationsöffnungen nicht verdeckt werden. Das Gerät sollte nur dann in einem Regal oder in einem Schrank untergebracht werden, wenn eine ausreichende Luftzirkulation gewährleistet ist.

Stellen Sie das Gerät nicht in die Nähe von Wärmequellen (Heizkörpern, Wärmespeichern, Öfen oder sonstigen Quellen, die Wärme erzeugen).

Versuchen Sie nicht, die Erdungs- und/oder Polarisationsvorschriften zu umgehen. Das Netzkabel sollte an eine Schutzkontaktsteckdose angeschlossen werden.

Netzkabel sind so zu verlegen, dass sie nicht beschädigt werden können (z. B. durch Trittbelastung, Möbelstücke oder Erwärmung). Besondere Vorsicht ist dabei an den Steckern, Verteilern und den Anschlussstellen des Gerätes geboten.

Verwenden Sie nur vom Hersteller spezifiziertes Zubehör.

Verwenden Sie nur Transportmittel, Racks, Halterungen oder Regalsysteme stark genug, um das Gerät zu unterstützen. Seien Sie vorsichtig, wenn Sie das Gerät in einem Ständer oder Rack bewegen, um Verletzungen oder Schäden am Gerät.



Während eines Gewitters oder bei Nichtbenutzung über einen längeren Zeitraum ziehen Sie den Netzstecker aus der Steckdose.

Schalten Sie das Gerät sofort aus und ziehen Sie geschultes Fachpersonal zu Rate, wenn: das Netzkabel oder der Stecker beschädigt sind; Gegenstände bzw. Flüssigkeit in das Gerät gelangt sind; das Gerät Regen ausgesetzt war, das Gerät nicht ordnungsgemäß funktioniert bzw. eine deutliche Leistungsminderung aufweist; das Gerät hingefallen ist bzw. beschädigt wurde.

Das Gerät sollte in nicht tropischen Klima eingesetzt werden.

Die Belüftung darf nicht durch Abdecken der Belüftungsöffnungen mit Gegenständen wie Zeitungen, Tischdecken, Vorhängen usw. beeinträchtigt werden.

Stellen Sie keine offenen Flammen wie brennende Kerzen auf das Gerät.

Das Berühren von nicht isolierten Anschlüssen oder Kabeln kann zu einem unangenehmen Gefühl führen.

Stellen Sie sicher, dass um das Gerät ein Freiraum von 10 cm gewährleistet ist.

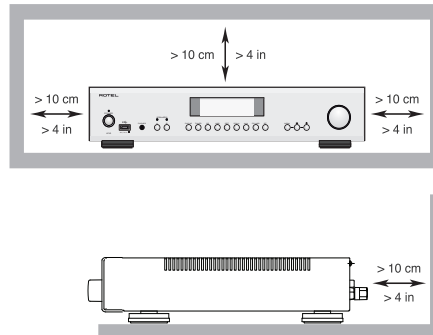

**WARNUNG:** Die Verbindung mit den Netz kann nur über den Netzeingang an der Geräterückseite unterbrochen werden. Das Gerät muss so aufgestellt werden, dass Sie freien Zugriff auf den Netzeingang haben.

Bevor Sie das Gerät in Betrieb nehmen, prüfen Sie, ob die Betriebsspannung mit der örtlichen Netzspannung (Europa: 230 V/ 50 Hz) übereinstimmt. Die Betriebsspannung ist an der Rückseite des Gerätes angegeben.

Schließen Sie das Gerät nur mit dem beiliegenden Netzkabel an die Wandsteckdose an. Modifizieren Sie das Netzkabel auf keinen Fall. Verwenden Sie keine Verlängerungskabel.

Verwenden Sie gemäß Class 2 isolierte Lautsprecherkabel, um eine ordnungsgemäße Installation zu gewährleisten und die Gefahr eines elektrischen Schlages zu minimieren.

Setzen Sie die Batterien in der Fernbedienung nicht zu starker Hitze wie Sonneneinstrahlung, Feuer oder anderen Wärmequellen aus. Die Batterien sollten gemäß staatlichen und lokalen Richtlinien recycelt oder entsorgt werden.

Dieses Gerät entspricht Abschnitt 15 der FCC-Regeln. Der Betrieb ist unter den folgenden Bedingungen zulässig: (1) Dieses Gerät darf keine störenden Interferenzen verursachen. (2) Dieses Gerät muss Interferenzen akzeptieren (einschließlich solcher, die zu einem ungewünschten Betrieb führen).

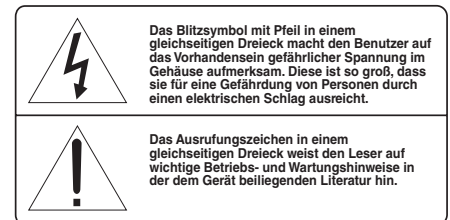
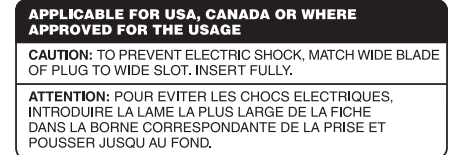

Rotel-Produkte entsprechen den internationalen Richtlinien über die Beschränkung der Verwendung bestimmter gefährlicher Stoffe in Elektro- und Elektronikgeräten (Restriction of Hazardous Substances (kurz RoHS genannt)) und über Elektro- und Elektronik-Altgeräte (Waste Electrical and Electronic Equipment (WEEE)). Die durchgestrichene Mülltonne steht für deren Einhaltung und besagt, dass die Produkte ordnungsgemäß recycelt oder diesen Richtlinien entsprechend entsorgt werden müssen.



Dieses Symbol bedeutet, dass das Gerät doppelt isoliert ist. Es muss daher nicht geerdet werden.



# Inhaltsverzeichnis

Figure 1: Bedienelemente und Anschlüsse	3
Figure 2: Fernbedienung RR-AX1400	4
Figure 3: Anschlussdiagramm	5
Figure 4: Digitaleingänge-Anschlüsse	6
Figure 5: Rotel Link- und 12V-Trigger-Anschlüsse	7
Figure 6: Frontseitiger USB-Eingang	8
Wichtige Hinweise	9
<b>Wichtige Sicherheitshinweise</b>	<b>30</b>
<b>Die Firma Rotel</b>	<b>31</b>
<b>Zu dieser Anleitung</b>	<b>31</b>
Einige Vorsichtsmaßnahmen	32
Aufstellung des Gerätes	32
Kabel	32
<b>Fernbedienung RR-AX1400</b>	<b>32</b>
Fernbedienungscode 2	32
Batterien der Fernbedienung	32
<b>Netzspannung und Bedienung</b>	<b>32</b>
Netzeingang	32
POWER-Schalter  und POWER-LED	33
12V TRIG OUT-Anschlüsse	33
<b>Schutzschaltung</b>	<b>33</b>
<b>Eingangssignalanschlüsse</b>	<b>33</b>
Phonoeingang  und Masseanschluss (GND)	33
Hochpegeleingänge	33
Digitaleingänge	33
<b>Pre Out-Ausgang</b>	<b>33</b>
<b>Lautsprecherausgänge</b>	<b>34</b>
Lautsprecherwahlschalter (SPEAKERS)	34
Auswahl der Lautsprecher	34
Auswahl der Lautsprecherkabel	34
Polarität und Phasenabgleich	34
Anschluss der Lautsprecher	34
<b>Kopfhörerausgang</b>	<b>34</b>
<b>Display</b>	<b>34</b>
<b>Frontseitiger USB-Eingang</b>	<b>34</b>
<b>APTX Bluetooth-Verbindung</b>	<b>34</b>
<b>Rückseitiger USB-Anschluss</b>	<b>34</b>
<b>Audiofunktionen</b>	<b>35</b>
Lautstärkeeinstellung	35
BALANCE	35
TONE BYPASS	35
BASS und TREBLE	35
Wahl der Eingangsquelle	35
<b>Dimmen</b>	<b>35</b>
Dimmen des Frontdisplays	35
Dimmen des Indikatoren	35
<b>PC-USB-Eingang</b>	<b>35</b>
<b>Rotel Link</b>	<b>36</b>
<b>EXT REM IN-Anschluss</b>	<b>36</b>
<b>RS232-Anschluss</b>	<b>36</b>
<b>Netzwerkverbindung</b>	<b>36</b>
<b>Settings-Menü</b>	<b>36</b>
<b>Bei Störungen</b>	<b>38</b>
Die POWER-Anzeige leuchtet nicht	38
Austauschen der Sicherung	38
Kein Ton	39
Spielbare Audioformate	39
Bluetooth-Kopplung ist nicht möglich	39
<b>Technische Daten</b>	<b>39</b>

# Die Firma Rotel

Unsere Geschichte begann vor ungefähr 50 Jahren. In den folgenden Jahrzehnten haben wir Hunderte von Auszeichnungen für unsere Produkte erhalten und unzähligen Menschen echten Hörgenuss bereitet, denen gute Unterhaltung wichtig ist.

Rotel wurde von einer Familie gegründet, deren Interesse an Musik so groß war, dass sie beschloss, hochwertigste HiFi-Produkte herzustellen und Musikliebhabern ungeachtet ihres Geldbeutels einen außergewöhnlichen Wert zukommen zu lassen. Ein Ziel, das von allen Rotel-Mitarbeitern verfolgt wird.

Die Ingenieure arbeiten als Team eng zusammen. Sie hören sich jedes neue Produkt an und stimmen es klanglich ab, bis es den gewünschten Musikstandards entspricht. Die eingesetzten Bauteile stammen aus verschiedenen Ländern und wurden ausgewählt, um das jeweilige Produkt zu optimieren. So finden Sie in Rotel-Geräten Kondensatoren aus Großbritannien und Deutschland, Halbleiter aus Japan oder den USA und direkt bei Rotel gefertigte Ringkerntransformatoren.

Wir fühlen uns unserer Umwelt gegenüber verpflichtet. Und da immer mehr Elektronik produziert wird und später entsorgt werden muss, ist es von Herstellerseite besonders wichtig, Produkte zu entwickeln, die unsere Umwelt möglichst wenig belasten.

Rotel ist stolz darauf, seinen Beitrag zu leisten. So konnten wir den Bleianteil in unserer Elektronik durch bleifreies Lötten reduzieren. Unsere Ingenieure arbeiten stetig daran, die Effizienz unserer Netzteile zu verbessern, ohne dabei Kompromisse in der Qualität einzugehen. Im Standby-Betrieb ist die Leistungsaufnahme von Rotel-Geräten minimal, um den geltenden Grenzwert einzuhalten.

Wir verbessern den Herstellungsprozess stetig, um ihn möglichst sauber und umweltfreundlich zu gestalten.

Vielen Dank, dass Sie sich für dieses Rotel-Produkt entschieden haben. Wir sind sicher, dass Sie in den nächsten Jahren viel Freude daran haben werden.

# Zu dieser Anleitung

Vielen Dank, dass Sie sich für den Rotel-Stereo-Vollverstärker A14 entschieden haben. Dieses einzigartige Gerät kann optimal in jedem hochwertigen Audiosystem eingesetzt werden.

Dieser Vollverstärker überzeugt durch höchste Wiedergabequalität und ist mit einer Vielzahl von Ausstattungsmerkmalen ausgestattet. Bei seiner Entwicklung wurde besonderer Wert darauf gelegt, den kompletten Dynamikbereich und feinste Facetten der Musik wiederzugeben. Der A14 überzeugt mit einem großzügig dimensionierten Netzteil mit von Rotel hergestelltem Ringkerntransformator. Dieses niederohmige Netzteil hat extreme Leistungsreserven, die es dem Vollverstärker ermöglichen, die anspruchsvollsten Musiksignale zu verarbeiten. Zwar ist diese Konstruktion teurer in der Herstellung, die Musikwiedergabe jedoch profitiert davon deutlich.

Die Signalwege sind streng symmetrisch gehalten, um Laufzeitunterschiede in den Kanälen zu verhindern. Auf der Platine werden Metallfilmwiderstände und Polystyrol- bzw. Polypropylenkondensatoren eingesetzt, die die Signale klanggetreu übertragen. Alle Aspekte dieser Konstruktion dienen nur dem Ziel der möglichst originalgetreuen Wiedergabe von Musik.

Der A14 ist einfach zu installieren und zu bedienen. Sollten Sie bereits Erfahrung mit der Installation anderer Stereosysteme haben, dürften keinerlei Probleme auftreten. Schließen Sie einfach die gewünschten Geräte an und genießen Sie die Musik.

## Einige Vorsichtsmaßnahmen

**WARNUNG:** Um Schäden an Ihrem System zu vermeiden, schalten Sie ALLE Geräte im System ab, bevor Sie die Lautsprecher oder andere Geräte mit dem System verbinden oder von ihm trennen. Schalten Sie die Geräte im System erst wieder ein, wenn alle Verbindungen ordnungsgemäß und sicher hergestellt worden sind. Achten Sie besonders auf die Lautsprecherkabel. Stellen Sie sicher, dass die blanken Kabelenden vollständig unter den Schraubklemmen sitzen und somit das Berühren benachbarter Drähte oder Anschlüsse ausgeschlossen ist.

Lesen Sie sich die Bedienungsanleitung bitte vor der Inbetriebnahme genau durch. Neben grundsätzlichen Installations- und Bedienungshinweisen (bitte beachten Sie auch die Sicherheitshinweise am Anfang der Bedienungsanleitung) enthält sie allgemeine Informationen, die Ihnen helfen werden, Ihr System mit seiner maximalen Leistungsfähigkeit zu betreiben. Bitte setzen Sie sich bei etwaigen Fragen mit Ihrem autorisierten Rotel-Fachhändler in Verbindung.

Bewahren Sie den Versandkarton und das übrige Verpackungsmaterial des Gerätes für einen eventuellen späteren Einsatz auf. Der Versand oder Transport des Vollverstärkers in einer anderen als der Originalverpackung kann zu erheblichen Beschädigungen des Gerätes führen.

Wenn in der Box enthalten, füllen Sie bitte die Registrierungskarte des Besitzers aus oder registrieren Sie sich online. Bewahren Sie bitte die Original-Kaufquittung auf. Sie belegt am besten das Kaufdatum, das für Sie wichtig wird, sobald Sie eine Garantieleistung in Anspruch nehmen.

## Aufstellung des Gerätes

Wie bei anderen Audiokomponenten auch, kann die Signalqualität dieses Verstärkers durch andere Geräte beeinträchtigt werden. Stellen Sie ihn daher nicht auf andere Geräte. Auch sollten die Audiosignalkabel nicht neben den Netzkabeln verlaufen, um Rauschen oder Interferenzen zu vermeiden.

Das Gerät erwärmt sich während des Betriebes. Die entstehende Wärme kann unter normalen Bedingungen über die Kühlrippen und Ventilationsöffnungen abgeführt werden. Die Ventilationsöffnungen an der Oberseite dürfen nicht verdeckt werden. Um das Gerät muss ein Freiraum von 10 cm und am Aufstellungsort eine ausreichende Luftzirkulation gewährleistet sein, um einer Überhitzung des Vollverstärkers vorzubeugen.

Berücksichtigen Sie beim Aufstellen das Gewicht des Vollverstärkers. Wir empfehlen, ihn in entsprechendem HiFi-Mobiliar unterzubringen. HiFi-Mobiliar ist so ausgelegt, dass Erschütterungen, die den Klang beeinträchtigen, gedämpft bzw. unterdrückt werden. Lassen Sie sich von Ihrem autorisierten Rotel-Fachhändler in Bezug auf HiFi-Mobiliar und die optimale Aufstellung von Audiokomponenten beraten.

## Kabel

Achten Sie bitte darauf, dass Netz-, Digital- und die normalen Audiosignalkabel separat verlaufen. Dies minimiert die Wahrscheinlichkeit, dass Netz- bzw. Digitalkabel die Signale der normalen Audiosignalkabel stören. Wir empfehlen, hochwertige abgeschirmte Kabel zu verwenden. Wenden Sie sich bei etwaigen Fragen zu den optimalen Kabeln für Ihr System an Ihren autorisierten Rotel-Fachhändler.

## Fernbedienung RR-AX1400

Einige Funktionen können entweder über die Bedienelemente an der Gerätefront oder über die beiliegende Fernbedienung RR-AX1400 gesteuert werden. Funktionen, die sich auf das Hauptgerät beziehen, sind mit einer Zahl gekennzeichnet, die von einem Kästchen umgeben ist. Mit einem Kreis umgebene Buchstaben kennzeichnen die Funktionen auf der Fernbedienung.

### Fernbedienungscode 2

Im Werk wird der Fernbedienungscode 1 eingestellt. Sollte es dadurch zu Problemen mit anderen Rotel-Verstärkern kommen, so können Sie in den Fernbedienungscode 2 wechseln. Gehen Sie dabei folgendermaßen vor:

1. Drücken Sie 5 Sekunden gleichzeitig die Fernbedienungstasten Tuner ① und 2 (M). Damit wird die Fernbedienung so eingestellt, dass sie den Audiocode 2 sendet.
2. Richten Sie die Fernbedienung auf das Gerät und drücken Sie 14 Sekunden lang die Taste 2 (M). Nun zeigt das Gerät „AUDIO CODE SET 1 -> 2“ an.
3. Wiederholen Sie die oben aufgeführten Schritte und drücken Sie anstelle der „2“ die „1“, um die Fernbedienung so einzustellen, dass wieder Code 1 gesendet wird.

**HINWEIS:** Über die Fernbedienung können die Grundfunktionen der Rotel-CD-Player und -Tuner gesteuert werden. Die mit (G)(H)(M)(N) gekennzeichneten Fernbedienungstasten werden in Ihrem System zur Steuerung der CD- bzw. Tuner-Funktionen genutzt. Damit die Fernbedienung ordnungsgemäß funktionieren kann, stellen Sie sicher, dass sowohl für die Fernbedienung als auch für den CD-Player bzw. den Tuner Code 1 bzw. Code 2 aktiviert ist.

### Batterien der Fernbedienung

Die beiden beiliegenden Batterien (Typ AAA) müssen eingelegt werden, bevor Sie die Fernbedienung nutzen können. Um die Batterien zu installieren, drehen Sie die Fernbedienung um. Auf der Rückseite befindet sich der Batteriefachdeckel. Entfernen Sie ihn und legen Sie nun die beiden Batterien entsprechend der auf dem Batteriefachboden angegebenen Polarität ein. Prüfen Sie, ob die Fernbedienung ordnungsgemäß funktioniert und schieben Sie den Batteriefachdeckel wieder auf. Werden die Batterien schwach, so funktioniert die Fernbedienung nicht mehr richtig. Dann sollten Sie neue Batterien einsetzen.

## Netzspannung und Bedienung

### Netzeingang

Das Gerät wird von Rotel so eingestellt, dass es der in Ihrem Land üblichen Netzspannung von 230 Volt/50 Hz entspricht. Die Einstellung ist an der Geräterückseite angegeben.

**HINWEIS:** Sollten Sie mit Ihrem A14 in ein anderes Land umziehen, kann die Einstellung geändert werden, so dass das Gerät mit einer anderen Netzspannung betrieben werden kann. Versuchen Sie auf keinen Fall, diese Änderung selber vorzunehmen. Durch Öffnen des Gehäuses setzen Sie sich gefährlichen Spannungen aus. Ziehen Sie hierzu stets qualifiziertes Servicepersonal zu Rate.

**HINWEIS:** Einige Produkte werden in mehr als nur einem Land verkauft und dementsprechend mit mehr als einem Netzkabel geliefert. Bitte verwenden Sie stets nur das für Ihr Land/Ihr Gebiet passende Kabel.



Der Vollverstärker benötigt nicht so viel Strom. Allerdings sollte es direkt in eine polarisierte Steckdose mit dem mitgelieferten Kabel oder einem anderen kompatiblen Kabel gesteckt werden, wie es von Ihrem autorisierten Rotel-Händler empfohlen wird. Verwenden Sie kein Verlängerungskabel. Eine hochbelastbare Mehrfachsteckdose kann eingesetzt werden, wenn sie (und die Wandsteckdose) ausreichende Strommengen für den Vollverstärker sowie die anderen an sie angeschlossenen Komponenten liefern können.

Sind Sie, wie z. B. bei einer mehrwöchigen Urlaubsreise, für längere Zeit nicht zu Hause, sollten Sie Ihren Vollverstärker (ebenso wie alle anderen Audio- und Videokomponenten) während Ihrer Abwesenheit vom Netz trennen.

### POWER-Schalter **1** **A** und POWER-LED **Z**

Drücken Sie zum Einschalten des Gerätes den POWER-Schalter **1** an der Gerätefront. Die LED **Z** leuchtet, wenn das Gerät eingeschaltet ist. Durch erneutes Drücken wird das Gerät ausgeschaltet.

Befindet sich der POWER-Schalter in der EIN-Position, kann der Vollverstärker über die Tasten ON und OFF auf der Fernbedienung in den normalen Betriebs- und den Standby-Modus geschaltet werden. Im Standby-Modus leuchtet die POWER-LED weiterhin, das Display jedoch ist abgeschaltet.

### 12V TRIGGER OUT-Anschlüsse **19**

Siehe Figure 5

Einige Audiokomponenten können über ein 12-V-Signal automatisch eingeschaltet werden. Die 12V TRIGGER OUT-Anschlüsse stellen das dazu erforderliche Signal zur Verfügung. Schließen Sie die entsprechenden Geräte über ein Kabel mit 3,5-mm-Steckern an. Befindet sich das Gerät im Standby-Modus oder ausgeschaltet, so liegt kein Trigger-Signal an den Ausgängen und die angeschlossenen Geräte schalten sich ab.

**HINWEIS:** Verwenden Sie andere Rotel Link-fähige Geräte dieser Serie, so nutzen Sie bitte die Rotel Link-Verbindung, um die Geräte zu aktivieren bzw. zu deaktivieren. Schließen Sie die Rotel Link- und die 12V TRIGGER-Kabel nicht gleichzeitig an: Die 12V TRIGGER-POWER ON/OFF-Features umgehen die Rotel Link-Features.

## Schutzschaltung **Z**

Der Verstärker verfügt über eine thermische Schutzschaltung und einen Überstromschutz. Hierdurch wird er vor möglichen Schäden durch extreme oder fehlerhafte Betriebsbedingungen geschützt. Sie sind im Gegensatz zu vielen anderen Konstruktionen unabhängig vom Audiosignal und beeinflussen den Klang nicht. Stattdessen überwachen sie die Temperatur an den Leistungstransistoren und schalten den Verstärker ab, sobald bestimmte Temperaturgrenzen überschritten werden.

Es ist unwahrscheinlich, dass die Schutzschaltung reagiert. Sollte es jedoch zu einer Störung kommen, schaltet sich der Verstärker ab. Im Display an der Gerätefront erscheint „AMP PROTECTION“ und die LED **Z** an der Gerätefront beginnt zu rot werden.

Schalten Sie den Verstärker in diesem Fall aus. Lassen Sie ihn einige Minuten abkühlen. Versuchen Sie, den Grund für die Störung herauszufinden und zu beheben. Beim erneuten Einschalten des Vollverstärkers setzt sich die Schutzschaltung automatisch zurück, und die LED **Z** blau werden.

In den meisten Fällen wird die Schutzschaltung durch eine Fehlfunktion, wie z. B. durch kurzgeschlossene Lautsprecherkabel oder eine unzureichende

Belüftung, die schließlich zu einer Überhitzung führt, aktiviert. In sehr seltenen Fällen können Lautsprecher mit einer extrem niedrigen Impedanz die Schutzschaltung aktivieren.

Reagiert die Schutzschaltung immer wieder, ohne dass Sie den Grund für die Fehlfunktion herausfinden können, setzen Sie sich mit Ihrem autorisierten Rotel-Fachhändler in Verbindung.

## Eingangssignalanschlüsse

Siehe Figure 3

**HINWEIS:** Um laute Geräusche zu vermeiden, die sowohl Ihnen als auch Ihren Lautsprechern schaden, sollten die Geräte beim Verkabeln und Anschließen generell abgeschaltet sein.

### Phonoeingang **11** und Masseanschluss (GND) **10**

Verbinden Sie das vom Plattenspieler kommende Kabel mit dem linken und rechten Phonoeingang. Besitzt der Plattenspieler ein Erdungskabel, verbinden Sie dieses Kabel mit der Klemme links neben den Phonoeingängen. Das hilft, Brummen und Rauschen zu vermeiden.

### Hochpegeleingänge **12** **13** **14**

Bei den mit CD, TUNER und AUX gekennzeichneten Eingängen des A14 handelt es sich um Hochpegeleingänge. Diese dienen zum Anschluss von Geräten wie CD-Playern, HiFi- oder NICAM-Stereo-Video-Cassettenrecordern, Tunern, Laserdisc-Playern oder des analogen Ausgangs eines CD-ROM-Laufwerks.

Die linken und rechten Kanäle sind gekennzeichnet und an die entsprechenden Kanäle der Quellkomponenten anzuschließen. Wir empfehlen Ihnen, zum Anschluss der Eingangsquellen an den A14 hochwertige Cinch-Kabel zu verwenden. Lassen Sie sich diesbezüglich von Ihrem autorisierten Rotel-Fachhändler beraten.

### Digitaleingänge **24**

Siehe Figure 4

An der Geräterückseite befinden sich vier Digitaleingänge, von denen zwei mit COAXIAL und zwei mit OPTICAL gekennzeichnet sind. Diese sind mit COAXIAL 1 und 2 bzw. mit OPTICAL 1 und 2 gekennzeichnet. Verbinden Sie die koaxialen und optischen Ausgänge Ihrer Quelle mit diesen Buchsen. Die Digitalsignale werden decodiert und über den Verstärker wiedergegeben. Das Gerät kann PCM-Signale bis zu 24 bits, 192 kHz decodieren.

## Pre Out-Ausgang **23**

Der A14 verfügt an der Rückseite ein mit PRE OUT gekennzeichnete Ausgang. Die aktuell gewählte Eingangsquelle steht zur Verfügung. An diesen Ausgängen steht das Signal der über eine der Eingangswahltasten ausgewählten Quelle jederzeit zur Verfügung. In der Regel wird ein weiterer Vollverstärker oder eine externe Endstufe, die zum Antrieb weiterer Lautsprecher genutzt wird, daran angeschlossen.

**HINWEIS:** Wird die Einstellung der Lautstärke, der Balance oder des Klages verändert, so wird dadurch auch das Signal aus den Pre Out Ausgang beeinflusst.

## Lautsprecherausgänge 25 26

Siehe Figure 3

### Lautsprecherwahlschalter (SPEAKERS) 5

Der Vollverstärker verfügt an der Rückseite über mit SPEAKER A 25 und SPEAKER B 26 gekennzeichnete Lautsprecherausgänge. Über den Lautsprecherwahlschalter 5 an der Gerätefront oder die Tasten 1 auf der Fernbedienung kann eingestellt werden, welche Lautsprecher spielen sollen.

### Auswahl der Lautsprecher

Ist nur eine Lautsprechergruppe angeschlossen, so kann die Impedanz 4 Ohm betragen. Beim Betrieb der Lautsprecher A und B müssen alle Lautsprecher eine Impedanz von mindestens 8 Ohm besitzen. Die Angaben bezüglich der Impedanz von Lautsprechern sind oft ungenau. In der Praxis gibt es nur bei sehr wenigen Lautsprechern Probleme beim Betrieb mit dem Vollverstärker. Wenden Sie sich bei Fragen bitte an Ihren autorisierten Rotel-Fachhändler.

### Auswahl der Lautsprecherkabel

Verbinden Sie den Vollverstärker und die Lautsprecher über ein isoliertes, zweiadriges Lautsprecherkabel. Aufbau und Qualität des Kabels können hörbare Effekte auf die Musikwiedergabe haben. Standard-„Klingeldraht“ wird funktionieren, jedoch können vor allem bei größeren Kabellängen Leistungsverluste und eine ungleichmäßige Wiedergabe des Frequenzspektrums das Ergebnis sein. Allgemein gilt, dass Kabel mit größerem Querschnitt eine verbesserte Wiedergabequalität gewährleisten. Für höchste Wiedergabequalität sollten Sie die Benutzung von speziellen, hochwertigen Lautsprecherkabeln erwägen. Ihr autorisierter Rotel-Fachhändler wird Ihnen bei der Auswahl dieser Lautsprecherkabel gerne weiterhelfen.

### Polarität und Phasenabgleich

Die Polarität – die positive/negative Ausrichtung der Anschlüsse – muss für jede Lautsprecher-/Verstärkerverbindung phasengleich sein. Wird die Polarität einer Verbindung irrtümlicherweise umgekehrt, führt dies zu einem unausgewogenen Klangbild mit schwachen Bässen. Die Kabel sind zur Identifizierung gekennzeichnet. So kann die Isolationsschicht eines Leiters gerippt oder ein Leiter mit einem Streifen markiert sein. Das Kabel kann verschiedenfarbige Leiter (Kupfer und Silber) besitzen und von einer transparenten Isolationsschicht umgeben sein. Bei anderen Kabeln wird die Polaritätsangabe auf die Isolationsschicht gedruckt. Unterscheiden Sie zwischen positiven und negativen Leitern und achten Sie bei jeder Lautsprecher- und Verstärkerverbindung auf die gleiche Polung.

### Anschluss der Lautsprecher

Schalten Sie zunächst alle Geräte des Systems ab. Die Anschlussklemmen des Vollverstärkers sind farbig gekennzeichnet. An sie können blanke Drähte oder Kabelschuhe angeschlossen werden.

Führen Sie das Kabel vom Vollverstärker zu den Lautsprechern. Lassen Sie sich genügend Raum, damit Sie die Komponenten bewegen können und so einen freien Zugang zu den Lautsprechern sicherstellen. Bei der Verwendung von Kabelschuhen verbinden Sie diese mit den Kabeln, stecken die Kabelschuhe hinten unter die Anschlussklemmen und drehen die Klemmen im Uhrzeigersinn fest.

Sollten die Lautsprecherkabel direkt (ohne Kabelschuhe) an die Lautsprecherklemmen angeschlossen werden, so entfernen Sie an den Kabelenden ca. 15 mm der Isolation. Lösen Sie die Schraubklemmen durch Drehen gegen den Uhrzeigersinn. Verdrillen Sie die blanken Kabelenden, um ein Zerfasern zu vermeiden, und stecken Sie das verdrillte Kabel hinter die Schraubklemmen. Anschließend drehen Sie diese im Uhrzeigersinn fest.

**HINWEIS:** Achten Sie bitte darauf, dass die blanken Kabelenden vollständig an den Schraubklemmen untergebracht sind und somit das Berühren benachbarter Drähte oder Anschlüsse ausgeschlossen ist.

## Kopfhörerbuchse 4

Über die Kopfhörerbuchse (PHONES) kann ein Kopfhörer angeschlossen werden. Diese Buchse ist auf die Verwendung von Standard-Stereo-Ministeckern ausgelegt. Auch nach Anschließen des Kopfhörers liegt noch ein Signal an den Ausgängen an. Nutzen Sie den Lautsprecherwahlschalter 5 an der Gerätefront und die Tasten 1 auf der Fernbedienung, um Lautsprecher abzuschalten.

**HINWEIS:** Da die Empfindlichkeit von Lautsprechern und Kopfhörern sehr unterschiedlich sein kann, sollten Sie stets die Lautstärke reduzieren, bevor Sie Kopfhörer anschließen oder trennen.

## Display 6

Im Display an der Gerätefront werden Informationen zur ausgewählten Quelle, zum Lautstärkepegel und die Klangeinstellungen angezeigt. Das Display bietet Zugriff auf die Einrichtung und Konfiguration Menüoptionen des Verstärkers.

## Frontseitiger USB-Eingang 3

Über den frontseitigen USB-Eingang kann ein iPhone, iPad oder iPod angeschlossen werden. Wählen Sie nach dem Anschließen das Gerät über den entsprechend gekennzeichneten Quellenwahlschalter an der Gerätefront einfach die USB-Funktion aus. Das Gerät bleibt aktiv, so dass die Such- und Wiedergabefunktionen wie gewohnt genutzt werden können.

## APT-X Bluetooth-Verbindung 15

Mithilfe der Bluetooth-Antenne 15 an der Rückseite des A14 können Sie via Bluetooth wireless von Ihrem Gerät (beispielsweise von Ihrem Handy, Tabletten, Computer) streamen. Suchen Sie über Ihr Gerät nach „Rotel Bluetooth“ und stellen Sie die Verbindung her. Die Verbindung wird normalerweise automatisch hergestellt. Wird jedoch nach einem Passwort gefragt, so geben Sie an Ihrem Gerät „0000“ ein. Der A14 unterstützt herkömmliches Bluetooth- und APT-X Bluetooth-Audio-Streaming.

## Rückseitiger USB-Anschluss 22

Der an der Geräterückseite befindliche USB-Port liefert zum Aufladen oder Anschließen von USB-Geräten 5 V/0,5 A. Über diesen Port ist keine Musikwiedergabe möglich.

Dieser Port kann so konfiguriert werden, dass er auch dann Spannung und Strom zur Verfügung stellt, wenn sich der A14 im Standby-Modus befindet (siehe USB POWER-Option auf Seite 37).

Dank dieser Option kann die angeschlossene Streaming-Quelle eingeschaltet bleiben und mithilfe der Signal Sense-Einschaltkontrolle zum Ein-/Ausschalten des Verstärkers genutzt werden.

**HINWEIS:** Ist der A12 so konfiguriert, dass auch im Standby-Betrieb Spannung/Strom über den rückseitigen USB-Port zur Verfügung gestellt wird, so ist dadurch auch der Verbrauch höher.

## Audiofunktionen



### Lautstärkeeinstellung

Drehen Sie den Lautstärkereglern nach rechts, um die Lautstärke zu erhöhen und nach links, um die Lautstärke zu reduzieren. Oder nutzen Sie die VOLUME-Tasten + und – auf der Fernbedienung. Drücken Sie die MUTE Taste , um den Ton komplett abzuschalten.

### BALANCE

Über die Balance-Funktion wird das Lautstärkeverhältnis zwischen linkem und rechtem Kanal hergestellt. Im Werk wird die Mittenposition bzw. „0“ eingestellt. Um die Balance-Funktion über die Gerätefront zu verändern, drücken Sie die MENU-Taste , bis im Frontdisplay BALANCE erscheint. Drücken Sie nun die Taste - oder + an der Gerätefront, um den Wert nach LINKS oder RECHTS zu verschieben. Der Wert kann von L15 bis R15 eingestellt werden.

**HINWEIS:** Diese Einstellung bleibt dauerhaft und auch nach dem Ausschalten des A14 gespeichert.

Um die Einstellung nur vorübergehend zu ändern, so dass sie nach dem Ausschalten des A14 nicht gespeichert bleibt, drücken Sie auf der Fernbedienung die BAL-Taste , um in das Settings-Menü BALANCE zu gelangen. Drücken Sie anschließend die Pfeiltasten  nach oben/unten/links/rechts, um die Einstellung vorzunehmen.

### TONE BYPASS

Um den bestmöglichen Klang zu gewährleisten, wird das Gerät im Werk so eingestellt, dass die Signale ohne Beeinträchtigung am Klangregelnetzwerk vorbeigeleitet werden. Im Frontdisplay erscheint TONE BYPASS. Um die TONE-Funktion zu aktivieren, drücken Sie die MENU-Taste  an der Gerätefront, um die Bypass-Funktion aufzurufen und drücken Sie anschließend die Taste - bzw. + an der Gerätefront, um Bypass zu aktivieren bzw. zu deaktivieren.



**HINWEIS:** Diese Einstellung bleibt dauerhaft und auch nach dem Ausschalten des A14 gespeichert.

Um die Einstellungen für Tone Bypass vorübergehend zu ändern, drücken Sie die Taste BYPASS  auf der Fernbedienung, um Bypass zu aktivieren bzw. zu deaktivieren.

### BASS und TREBLE

Um den Wert für Bass oder Treble verändern zu können, drücken Sie die MENU-Taste  an der Gerätefront, um in das Bass Setting- oder Treble Setting-Menü zu gelangen. Drücken Sie anschließend die Taste - bzw. +, um den Wert zwischen -10 und +10 einzustellen.

**HINWEIS:** Diese Einstellung bleibt dauerhaft und auch nach dem Ausschalten des A14 gespeichert.



Um die Einstellungen für Bass und Treble vorübergehend über die Fernbedienung zu ändern, drücken Sie auf der Fernbedienung die Taste BASS oder TREB . Drücken Sie anschließend die Pfeiltaste nach oben/unten/links/rechts  auf der Fernbedienung, um den gewünschten Wert einzustellen.

**HINWEIS:** Die Werte für die Bässe und Höhen können nur dann geändert werden, wenn Tone Bypass deaktiviert ist (siehe TONE BYPASS).

Ein gut eingestelltes hochwertiges Audiosystem erzeugt den natürlichsten Klang, wenn die Einstellung der Tiefen und Höhen gar nicht oder nur geringfügig verändert wird. Nutzen Sie diese Funktionen also möglichst wenig. Besonders vorsichtig sollten Sie sein, wenn Sie die Werte erhöhen, da dadurch die Belastung für Verstärker und Lautsprecher höher wird.

**HINWEIS:** Durch das Einstellen von Bass und Treble wird nicht automatisch die Klangeinstellung aktiviert. Lesen Sie dazu die Informationen oben unter Tone Bypass.

### Wahl der Eingangsquelle

Drücken Sie zur Auswahl der Hörquelle die entsprechende Eingangstaste an der Gerätefront oder  auf der Fernbedienung .

Drücken Sie auf die entsprechende Eingangstaste, um zwischen OPT 1-2, COAX 1-2 sowie AUX 1-2, hin und her zu schalten. Statt dessen können Sie auch die entsprechende Eingangstaste auf der Fernbedienung drücken.

## Dimmen

### Dimmen des Frontdisplays

Um die Helligkeit des Frontdisplays einzustellen, drücken Sie die MENU-Taste  an der Gerätefront und schalten im Settings-Menü auf DIMMER. Drücken Sie anschließend auf die Taste - oder + an der Gerätefront, um die Helligkeit des Displays zu verändern.

**HINWEIS:** Diese Einstellung bleibt auch nach dem Ausschalten des A14 gespeichert.

Um die Einstellung der Helligkeit nur vorübergehend zu ändern, drücken Sie auf der Fernbedienung die Taste DIM .

### Dimmen des Indikatoren

Um die Helligkeit des POWER-Anzeige und die Indikatoren über dem Lautsprecher Selektor, drücken Sie die MENU-Taste  an der Gerätefront und schalten auf LED DIMMER. Drücken Sie anschließend auf die Taste - bzw. + an der Gerätefront, um die Helligkeit des Indikatoren zu verändern.

**HINWEIS:** Diese Einstellung bleibt dauerhaft und auch nach dem Ausschalten des A14 gespeichert.

## PC-USB-Eingang

Siehe Figure 4

Verbinden Sie diesen Eingang über das beiliegende USB-Kabel mit der PC-USB-Buchse Ihres Computers.

Der A14 unterstützt sowohl USB Audio Class 1.0 als auch USB Audio Class 2.0. Für USB Audio Class 1.0 ist bei Windows-Computern die Installation eines Treibers nicht erforderlich. Windows-Computer unterstützen die Audiowiedergabe bis zu einer Abtastrate von 96 kHz. Im Werk wird USB Audio Class 1.0 eingestellt.

Um die Vorteile von USB Audio Class 2.0 nutzen zu können, das eine Audiowiedergabe von bis zu 384 kHz unterstützt, müssen Sie den Windows-Treiber installieren, der auf der zum Lieferumfang des A14 gehörenden CD gespeichert ist. Außerdem muss der A14 in den Wiedergabemodus USB Audio Class 2.0 geschaltet werden. Gehen Sie dabei folgendermaßen vor:

- Drücken Sie MENU an der Gerätefront, bis im Display „PC-USB CLASS“ erscheint.
- Wählen Sie mithilfe der Taste „+“ „2.0“ aus.
- Nachdem Sie den USB-Audio-Modus geändert haben, schalten Sie den A14 aus und wieder ein und starten Ihren Computer neu. So stellen Sie sicher, dass beide Geräte entsprechend konfiguriert sind.

Viele Anwendungen für die Audiowiedergabe unterstützen die Abtastrate von 384 kHz nicht. Vergewissern Sie sich, dass Ihr Audio-Player 384 kHz unterstützt und dass Sie 384 kHz-Audiodateien nutzen, damit diese Abtastrate für eine erstklassige Wiedergabe genutzt werden kann. Ferner kann es sein, dass Sie den Audio-Treiber Ihres PCs entsprechend konfigurieren müssen oder dass Ihr Computer ein „Downsampling“ auf eine geringere Abtastrate vornehmen muss. Weitere Informationen können Sie der Anleitung Ihres Audio-Players oder des Betriebssystems entnehmen.

---

**HINWEIS:** Für USB Audio Class 2.0 müssen Sie den Windows PC-Treiber auf Ihrem Computer installieren. Den Treiber finden Sie auf der CD ROM, die dem A14 beiliegt.

---

**HINWEIS:** Bei MAC-Computern ist die Installation eines Treibers nicht erforderlich, um PC-USB Audio 1.0 und 2.0 zu unterstützen.

---

**HINWEIS:** Für die erfolgreiche Installation des Treibers kann es erforderlich sein, dass Sie den ROTEL-Audiotreiber im Audio-/Lautsprecher-Setup Ihres Computers auswählen müssen.

---

**HINWEIS:** Der A14 unterstützt DSD und DOP (Formate 1X und 2X). Der Anleitung zu Ihrem Audio-Player können Sie entnehmen, wie Sie eine ordnungsgemäße Wiedergabe dieser Audioformate sicherstellen können.

---

## Rotel Link 17

Siehe Figure 5

Die ROTEL LINK OUT-Verbindung kann über das beiliegende 3,5-mm-Stereo-Kabel mit die Rotel Produkte mit Rotel Link-Verbindung einschließlich einem CD-Player.

Die in das Netzwerk eingebundenen Rotel-Produkte können miteinander kommunizieren und werden über die Rotel App gesteuert (steht im iTunes® Store zum Download bereit).

---

**HINWEIS:** Hierzu sind die dem Gerät beiliegenden Rotel Link-Kabel zu verwenden. Diese 3,5-mm-Kabel haben WEISSE Kabelenden und sollten nicht mit den 12V-Trigger-Kabeln verwechselt werden, die SCHWARZE Kabelenden besitzen.

---

## EXT REM IN-Anschluss 18

Diese 3,5-mm-Anschlussbuchse empfängt über Kabel die Befehlscodes eines Standard-Infrarotempfängers. Sie wird genutzt, wenn das Gerät in einem Schrank untergebracht ist und die von einer Fernbedienung gesendeten Infrarotsignale nicht den Fernbedienungssensor an der Gerätefront erreichen können. Lassen Sie sich bezüglich externer Empfänger und der geeigneten Verkabelung für die EXT REM IN-Buchse von Ihrem autorisierten Rotel-Fachhändler beraten.

## RS232-Anschluss 20

Der Vollverstärker kann in Automatisierungssystemen über eine RS-232-Schnittstelle gesteuert werden. Anschluss bietet der RS232-Eingang an der Geräterückseite über ein Standard-DB-9-Kabel (Buchse/Stecker).

Weitere Informationen zu den Anschlussmöglichkeiten, der Software und den Betriebscodes erhalten Sie bei Ihrem autorisierten Rotel-Fachhändler.

## Netzwerkverbindung 22

Der A14 kann über die NETWORK-Buchse 22 an der Geräterückseite in ein Netzwerk eingebunden werden. Die NETWORK-Konfigurationen ermöglichen sowohl eine statische als auch eine DHCP IP-Adressierung. Im Kapitel „Settings-Menü“ erhalten Sie unter NETWORK weitere Informationen.

Die Netzwerkverbindung ermöglicht das Herunterladen von Software-Updates aus dem Internet und die IP-Steuerung für die Integration in Automatisierungssysteme.

Weitere Informationen hierzu erhalten Sie von Ihrem autorisierten Rotel-Fachhändler.

## Settings-Menü

Sie gelangen in das Settings-Menü, indem Sie die MENU-Taste 19 an der Gerätefront oder die Taste 21 auf der Fernbedienung drücken. Der Wert der ausgewählten Option kann durch Drücken der Taste + bzw. – an der Gerätefront oder der Pfeiltasten nach oben/unten/links/rechts 23 auf der Fernbedienung geändert werden. Sie rufen durch Drücken der MENU-Taste 19 an der Gerätefront bzw. der Taste 21 auf der Fernbedienung nacheinander die Untermenüs auf.

- TONE BYPASS: TONE BYPASS ON/OFF. (Weitere Informationen oben im Abschnitt TONE BYPASS.)

---

**HINWEIS:** Diese Einstellung bleibt auch nach Ausschalten des A14 dauerhaft gespeichert.

---

- BASS: Der BASS-Pegel kann auf die gewünschten Werte geändert werden. (Weitere Informationen erhalten Sie in den Abschnitten BASS und TREBLE.)

---

**HINWEIS:** Diese Einstellung bleibt auch nach Ausschalten des A14 dauerhaft gespeichert.

---

- TREBLE: Der TREBLE-Pegel kann auf die gewünschten Werte geändert werden. (Weitere Informationen erhalten Sie in den Abschnitten BASS und TREBLE.)

---

**HINWEIS:** Diese Einstellung bleibt auch nach Ausschalten des A14 dauerhaft gespeichert.

---

- BALANCE: Ändern der Balance nach links oder rechts. (Weitere Informationen finden Sie im Abschnitt BALANCE.)

---

**HINWEIS:** Diese Einstellung bleibt auch nach Ausschalten des A14 dauerhaft gespeichert.

---

- DIMMER: Dimmt die Helligkeit des Frontdisplays.

---

**HINWEIS:** Diese Einstellung bleibt auch nach Ausschalten des A14 dauerhaft gespeichert.

---

- LED DIMMER: Dimmt die Helligkeit des POWER-Anzeige und die Indikatoren über dem Lautsprecher Selektor.

---

**HINWEIS:** Diese Einstellung bleibt auch nach Ausschalten des A14 dauerhaft gespeichert.

---

- POWER ON MAX VOLUME: Hier wird der maximale Lautstärkepegel bei eingeschaltetem Gerät festgelegt. „45“ ist die Werksvoreinstellung.

---

**HINWEIS:** Die Einstellungen für Power On Max Volume gelten nicht für Quellen, für die Fixed Gain konfiguriert ist.

---

- POWER MODE: Hierdurch kann der A14 über den Network-Port gesteuert werden, wenn er an ein Automatisierungssystem angeschlossen ist. Im Quick Power-Modus ist der Stromverbrauch höher. Wird keine Netzwerk-Steuerung benötigt, wählen Sie den Normal Power-Modus. „Normal“ ist die Werksvoreinstellung.

Es gibt folgende Einstellungsmöglichkeiten: Normal, Quick.

---

**HINWEIS:** Wird für die POWER MODE Quick konfiguriert, so verbraucht der A14 im Standby-Modus zusätzliche Energie.

---

- USB POWER: Mithilfe von USB POWER haben Sie die Möglichkeit, den A12 so einzustellen, dass über den USB-Anschluss auch dann Spannung/Strom zur Verfügung steht, wenn der Vorverstärker in den Standby-Modus geschaltet ist.

Soll dies der Fall sein, entscheiden Sie sich für die Option ALWAYS. Soll das nur der Fall sein, wenn der Vorverstärker eingeschaltet ist, wählen Sie NORMAL. Die Werksvoreinstellung für USB POWER ist NORMAL.

---

**HINWEIS:** Am USB-Anschluss an der Geräterückseite steht nur dann Spannung/Strom zur Verfügung, wenn sich der POWER-Schalter an der Gerätefront in der EIN-Position befindet.

---



---

**HINWEIS:** Ist für USB POWER die Option ALWAYS ausgewählt worden, so verbraucht der A12 auch im Standby-Modus mehr Energie, da über den USB-Anschluss Spannung/Strom zur Verfügung gestellt wird.

---

- OFF TIMER: Der A14 kann so konfiguriert werden, dass er sich automatisch ausschaltet, wenn er für eine bestimmte Zeit nicht genutzt wird. Werden innerhalb der festgelegten "Off TIMER" Zeit keine Änderungen am Gerät vorgenommen, so schaltet es automatisch in den Standby-Modus. Werden Änderungen an Lautstärke, Quelle oder Wiedergabefunktionen durchgeführt,

wird der Auto Power Off Timer wieder aktiviert. Die Werksvoreinstellung für Off Timer ist DISABLE.

Es gibt folgende Einstellungsmöglichkeiten: DISABLE, 1 HOUR, 2 HOURS, 5 HOURS, 12 HOURS.

---

**HINWEIS:** In einigen Regionen muss die OFF-TIMER-Standard-einstellung 20 Minuten betragen. Dies kann im Settings-Menü zu einer der verfügbaren Optionen geändert werden. Bei Fragen zu den OFF TIMER Einstellungen wenden Sie sich bitte an Ihren autorisierten Rotel-Händler.

---



---

**HINWEIS:** Einige Produkte können keine ANALOG-Signaleingänge erkennen, und das Gerät schaltet sich möglicherweise aus, wenn keine digitale Audioquelle erkannt wird oder eine Benutzeraktion mit der Fernbedienung oder der Frontplatte erfolgt. Die Erkennung eines analogen Eingangssignals ist nicht bei allen Modellen verfügbar, wodurch das Gerät versehentlich ausgeschaltet werden kann. In diesem Fall sollte der OFF TIMER auf DISABLED gestellt sein.

---

- SIGNAL SENSE: Prüfen Sie, ob am konfigurierten Signal Sense-Eingang ein Audiosignal anliegt. Wird dieser Eingang als aktive Hörquelle ausgewählt, überwacht der A14 den digitalen Datenstrom um zu erkennen, ob Audiosignale anliegen. Werden 10 Minuten lang keine Audiosignale erkannt, schaltet der A14 in den Signal Sense-Power-Modus. Befindet sich das Gerät im Signal Sense-Power-Modus und erkennt der A14 ein Audiosignal am Signal Sense-Eingang, so schaltet er sich automatisch ein. Um diese Funktion zu deaktivieren, wählen Sie die OFF-Funktion aus, die auch die Werksvoreinstellung ist.

---

**HINWEIS:** Neueste Software-Versionen ermöglichen, dass der konfigurierte Signal-Sense-Eingang im Standby-Modus aktiv ist, unabhängig von der Quelle, die aktiv war, als das Gerät ausgeschaltet wurde. Die vorherige Version der Software erforderte, dass der konfigurierte Signal Sense-Eingang die aktive Quelle war, wenn das Gerät ausgeschaltet wurde, damit Signal Sense aktiv wird und den konfigurierten Eingang für Audio überwacht. Für weitere Informationen und Details zu unterstützten Softwareversionen und Software-Update-Schritten wenden Sie sich bitte an Ihren autorisierten Rotel-Händler.

---



---

**HINWEIS:** Wenn der Signal SENSE-Funktion aktiviert, die A14 wird zusätzliche Leistung im Signal Sense-Standby-Modus.

---

- FIXED GAIN: Hier wird für einen bestimmten Eingang ein fester Lautstärkepegel eingestellt. Um dieses Feature zu aktivieren, wählen Sie den gewünschten festen Lautstärkepegel für AUX1, AUX2, USB, PC-USB, Coax 1, Coax 2, Optical 1, Optical 2 oder Bluetooth. Nach dem Aktivieren und nach Auswahl des Eingangs mit einem festen Lautstärkepegel wird der Lautstärkepegel sofort auf den festgelegten Pegel gesetzt.

Es gibt folgende Einstellungsmöglichkeiten: VARIABLE, FIXED MIN, FIXED 1-95, FIXED MAX.

- AUX1 VOL: VARIABLE (disabled) ist die Werksvoreinstellung.
- AUX2 VOL: VARIABLE (disabled) ist die Werksvoreinstellung.
- USB VOL: VARIABLE (disabled) ist die Werksvoreinstellung.
- PC-USB VOL: VARIABLE (disabled) ist die Werksvoreinstellung.
- OPT1 VOL: VARIABLE (disabled) ist die Werksvoreinstellung.



- OPT2 VOL: VARIABLE (disabled) ist die Werksvoreinstellung.
- COAX1 VOL: VARIABLE (disabled) ist die Werksvoreinstellung.
- COAX2 VOL: VARIABLE (disabled) ist die Werksvoreinstellung.
- BTOOTH VOL: VARIABLE (disabled) ist die Werksvoreinstellung.

---

**HINWEIS:** Der Lautstärkesteller an der Gerätefront und die VOLUMETasten +/- auf der Fernbedienung sind deaktiviert, wenn die Lautstärke auf Fixed gesetzt wurde. Um dieses Feature zu deaktivieren, wählen Sie die Einstellung „Variable“.

---

- PC-USB CLASS: Der Modus für die PC-USB Audio Class des angeschlossenen Gerätes kann hier geändert werden.

---

**HINWEIS:** Einige an PC-USB angeschlossene Computer unterstützen USB Audio Class 2.0 und die Audiowiedergabe mit 32Bit/384kHz nicht. Falls erforderlich, kann PC-USB für USB Audio Class 1.0 konfiguriert werden. Weitere Informationen bietet das Betriebssystem Ihres Computers.

---

- VIEW NETWORK: Hier wird der Netzwerkstatus angezeigt. Außerdem können Sie sich die Netzwerkeinstellungen ansehen und sie konfigurieren. Drücken Sie die +-Taste an der Gerätefront oder ENT auf der Fernbedienung, wenn Sie sich die Netzwerkeinstellungen ansehen. Ist das Netzwerk richtig konfiguriert und angeschlossen, erscheint „Connected“ im Display. Zusätzliche Netzwerkkonfigurationsdetails einschließlich der IP-Adressinformationen drücken Sie die Taste MENU, um anzuzeigen, um die Einstellungen zu wechseln.
- CONFIGURE NETWORK: Können Sie sich die Netzwerkeinstellungen sie konfigurieren. Drücken Sie die +-Taste an der Gerätefront oder ENT auf der Fernbedienung, um in das CONFIGURE NETWORK Setting-Menü zu gelangen.

---

**HINWEIS:** Konfiguration des Netzwerks erfordert die Verwendung der Fernbedienung, um die IP-Adressdaten eingeben. Diese Einstellung kann nicht über die Bedienelemente an der Vorderseite abgeschlossen sein. Bitte stellen Sie sicher, den Zugriff auf die Fernbedienung haben, bevor sie mit Netzwerk-Konfiguration fortfahren.

---

Zunächst Konfiguration des Netzes drücken Sie die ENT-Taste auf der Fernbedienung, und folgen Sie wie folgt:

Der A14 unterstützt sowohl die DHCP- als auch die statische IP-Adressierung. Wählen Sie das gewünschte IP-Adressverfahren indem Sie links/rechts-Taste auf der Fernbedienung drücken. Drücken Sie anschließend die ENT-Taste.

Haben Sie DHCP ausgewählt, können Sie die IP-Adresse aktualisieren, indem Sie ENT-Taste auf der Fernbedienung drücken. Der Refresh-Prozess zu 10 Sekunden dauern könnte. Das Display zeigt an, ob der DHCP-Refresh erfolgreich war. Wenn die Aktualisierungsprozess nicht gelungen, die Netzwerkverbindungen überprüfen und versuchen Sie es erneut mit der ENT-Taste auf der Fernbedienung drücken. So beenden Sie den DHCP-Refresh-Vorgang drücken Sie die Taste MENU.

Haben Sie den Adressmodus STATIC IP ausgewählt, müssen Sie alle Einstellungen für das Netzwerk (einschließlich IP-Adresse, Subnetzmaske, Gateway und DNS-Server) konfigurieren. Nutzen Sie zum Einstellen der Werte die Pfeiltaste nach oben/unten auf der Fernbedienung drücken.

Drücken Sie links/rechts auf der Fernbedienung drücken, um zum nächsten Wert zu schalten. Ist die richtige IP-Information konfiguriert worden, drücken Sie die ENT-Taste, um zur nächsten Einstellung zu schalten.

---

**HINWEIS:** Weitere Informationen in Bezug auf die Netzwerkverbindung erhalten Sie von Ihrem autorisierten Rotel-Fachhändler.

---



---

**HINWEIS:** Für den Betrieb des A14 ist keine Netzwerkverbindung erforderlich.

---

- S/W VERSION: Hier wird die aktuell verwendete Software-Version für den A14 angezeigt. Diese Software kann aktualisiert werden, wenn der Vollverstärker richtig mit dem Internet verbunden ist.
  - Drücken Sie + -Taste an der Gerätefront. Dann können Sie prüfen, ob eine neue Software- Version zur Verfügung steht.
  - Ist eine neue Software-Version verfügbar, drücken Sie die Taste + an der Gerätefront, um mit dem Software-Update zu beginnen.
  - Die neue Software wird aus dem Internet heruntergeladen. Der A14 schaltet sich aus und wieder ein, wenn das Software-Update beendet ist.

---

**HINWEIS:** Schalten Sie den A14 während des Software-Updates nicht aus.

---



---

**HINWEIS:** Es ist empfehlenswert, nach Beenden des Software-Updates die werkseitigen Standardeinstellungen wieder herzustellen.

---

- PC-USB VERSION: Hier wird die aktuell verwendete Software-Version für den PCUSB- Prozessor angezeigt.
- FACTORY DEFAULT: Hier wird das Gerät in die Werksvoreinstellungen zurückgesetzt. Drücken Sie die Taste + an der Gerätefront oder die Taste ENT auf der Fernbedienung, um in das FACTORY DEFAULT Setting-Menü zu gelangen. Drücken Sie die Taste + der die Taste ENT erneut, um bestätigen, oder drücken Sie die Taste MENU, um abzubrechen.

---

**HINWEIS:** Alle zuvor konfigurierten Optionen werden gelöscht und das Gerät wird in die Werksvoreinstellungen zurückgesetzt.

---

## Bei Störungen

In Audiosystemen sind viele Schwierigkeiten auf falsches Anschließen oder falsches Einstellen der Bedienelemente zurückzuführen. Sollten Probleme auftreten, isolieren Sie den betroffenen Bereich, prüfen die Einstellung der Bedienelemente, lokalisieren die Ursache der Störung und nehmen die notwendigen Veränderungen vor.

### Die POWER-LED leuchtet nicht

Die POWER-LED und die im Display angezeigten Grundfunktionen sollten leuchten, wenn das Gerät an eine Steckdose angeschlossen ist und eingeschaltet wurde. Tut sie das nicht, testen Sie die Steckdose mit einem anderen elektrischen Gerät, z. B. einer Lampe. Stellen Sie sicher, dass die Steckdose nicht von einem dazwischen sitzenden Schalter abgeschaltet wird.

### Austauschen der Sicherung

Funktioniert ein anderes elektrisches Gerät und der Vollverstärker nicht, so kann dies ein Hinweis darauf sein, dass die Grobsicherung im Gehäuseinnern

durchgebrannt ist. Trennen Sie den Vollverstärker vom Netz und lassen Sie die Sicherung von Ihrem autorisierten Rotel-Fachhändler auswechseln.

**Kein Ton**

Prüfen Sie, ob die Signalquelle einwandfrei funktioniert. Vergewissern Sie sich, dass die Kabel von der Signalquelle zu den Eingängen des Vollverstärkers ordnungsgemäß angeschlossen sind. Prüfen Sie alle Verbindungen zwischen dem Vollverstärker und den Lautsprechern.

**Spielbare Audioformate**

**USB Apple (iPhone, iPod, iPad)**

Format	Hinweise
Jede vom Apple-Gerät unterstützte Datei.	Jede auf einem Apple-Gerät befindliche Datei. Abhängig vom gespeicherten Format kann beim iPhone eine Abtastratenkonvertierung erforderlich sein. Kann Apps ausschließen, die für die Wiedergabe von Formaten konzipiert sind, die ursprünglich nicht vom sendenden Gerät unterstützt wurden.

**APT-X Bluetooth**

Format	Hinweise
Jedes Format, das vom sendenden Gerät unterstützt wird.	Kann Apps ausschließen, die für die Wiedergabe von Formaten konzipiert sind, die ursprünglich nicht vom sendenden Gerät unterstützt wurden.

**PC-USB**

Format	Hinweise
Format wird von der von Ihnen verwendeten Media Player-/Server-Software festgelegt.	Jedes von der PC-Software unterstützte Format PCM Audio: 44,1 kHz, 48 kHz, 88,2 kHz, 96 kHz, 176,4 kHz, 192 kHz, 384 kHz (16 Bit, 24 Bit, 32 Bit) DSD64 und DSD128

**Koaxial/optisch**

Format	Hinweise
SPDIF LPCM	44,1 kHz, 48 kHz, 88,2 kHz, 96 kHz, 176,4 kHz, 192 kHz 16 Bit, 24 Bit

**Bluetooth-Kopplung ist nicht möglich**

Ist die Kopplung Ihres Bluetooth-fähigen Gerätes mit dem A14 nicht möglich, löschen Sie die zuvor gespeicherte Verbindung von Ihrem Bluetooth-Gerät. Auf Ihrem Gerät wird wahrscheinlich „Forget this Device“ („Dieses Gerät ignorieren“) erscheinen. Anschließend versuchen Sie erneut, die Verbindung herzustellen.

„Made for iPod“ und „Made for iPhone“ bedeuten, dass ein elektronisches Zusatzgerät speziell für den Anschluss an den iPod bzw. das iPhone konstruiert ist und vom Entwickler dahingehend zertifiziert wurde, dass es den Apple-Leistungsnormen entspricht. Apple übernimmt keine Verantwortung für den Betrieb des Gerätes oder dessen Übereinstimmung mit Sicherheitsstandards und Normen. Bitte beachten Sie, dass die Verwendung dieses Zubehörs mit einem iPod bzw. iPhone die drahtlose Leistung beeinflussen kann.

iPhone, iPod, iPod classic, iPod nano und iPod touch sind Markenzeichen der Apple Inc. Sie sind in den USA und weiteren Ländern registriert.

**Technische Daten**

<b>Dauer Ausgangsleistung</b> (20 – 20.000 Hz, < 0,03 %, 8 Ohm)	80 Watt/Kanal )
<b>Gesamtklirrfaktor</b> (20 – 20.000 Hz, 8 Ohm)	< 0,03 %
<b>Intermodulationsverzerrung</b> (60 Hz : 7 kHz, 4:1)	< 0,03 %
<b>Frequenzgang</b>	
Phonoeingang	20 – 20.000 Hz, +/- 0,5 dB
Hochpegeleingänge	10 – 100.000 Hz, +/- 0,5 dB
<b>Dämpfungsfaktor )</b> (20 – 20.000 Hz, 8 Ohm)	220
<b>Eingangsempfindlichkeit/-impedanz</b>	
Phonoeingang	3,4 mV/47k Ohm
Hochpegeleingänge	230 mV/24k Ohm
<b>Überlast</b>	
Phonoeingang	50 mV
Hochpegeleingänge	4 V
<b>Ausgangspegel/-impedanz )</b> (Vorverstärker)	1 V/470 Ohm
<b>Klangregelung – Bass/Treble</b>	+/- 10 dB bei 100 Hz/10 kHz
<b>Geräuschspannungsabstand (IHF A)</b>	
Phonoeingang	90 dB
Hochpegeleingänge	100 dB
<b>Digital-Sektion</b>	
<b>Frequenzgang</b>	10 – 80.000 Hz, +/- 3,0 dB (MAX)
<b>Geräuschspannungsabstand (IHF A)</b>	103 dB
<b>Eingangsempfindlichkeit/-impedanz</b>	0 dBfs/75 Ohm
<b>Ausgangspegel</b> (Vorverstärker)	1,3 V (bei -20 dB)
<b>Koaxial/optisch</b>	SPDIF LPCM (bis zu 192 kHz, 24 Bit)
<b>PC-USB</b>	USB Audio Class 1.0 (bis zu 24 Bit/96k Hz) USB Audio Class 2.0 (bis zu 32 Bit/384k Hz)* *Treiberinstallation erforderlich Unterstützung DSD und DoP
<b>Sonstige Daten</b>	
<b>Spannungsversorgung</b>	230 V, 50 Hz
<b>Leistungsaufnahme (Standby)</b>	< 0,5 Watt
<b>Leistungsaufnahme</b>	280 Watt
<b>BTU (4 Ohm, bei 1/8th Macht)</b>	632 BTU/h
<b>Abmessungen (B x H x T)</b>	430 x 93 x 345 mm
<b>Höhe Frontpanel</b>	80 mm
<b>Nettogewicht</b>	8,2 kg

Diese Bedienungsanleitung entspricht dem technischen Stand bei Drucklegung. Änderungen in Technik und Ausstattung vorbehalten.

Rotel und das Rotel-Logo sind eingetragene Markenzeichen von The Rotel Co. Ltd., Tokio, Japan.



## Instrucciones de Seguridad Importantes

### NOTA IMPORTANTE

La conexión RS232 del panel posterior debería ser manipulada únicamente por personal autorizado.

**ADVERTENCIA:** No hay componentes manipulables por el usuario en el interior del aparato. Cualquier operación de mantenimiento debe ser llevada a cabo por personal cualificado.

**ADVERTENCIA:** Para reducir el riesgo de que se produzca un incendio o una descarga eléctrica, asegúrese de que el aparato no esté expuesto a goteos ni salpicaduras y que no se coloquen objetos que contengan líquidos —copas, vasos— encima suya. No permita que ningún objeto extraño penetre en el interior del aparato. Si el aparato está expuesto a la humedad o algún objeto extraño penetra en su interior, desconecte inmediatamente el cable de alimentación de la red eléctrica. En caso de que fuera necesario, envíe el aparato a un especialista cualificado para su inspección y posterior reparación.

Lea todas las instrucciones del presente manual.

Conserve este manual.

Tenga siempre en mente las advertencias.

Siga escrupulosamente todas las instrucciones relacionadas con el funcionamiento del mismo.

No utilice este aparato cerca del agua.

Limpie el exterior del aparato únicamente con una gamuza seca o un aspirador.

No coloque nunca el aparato en una cama, un sofá, una alfombra o una superficie similar susceptible de bloquear las ranuras de ventilación. Si el aparato está ubicado en la estantería de una librería o un mueble, debe haber suficiente espacio a su alrededor y ventilación en el mueble para permitir una refrigeración adecuada.

Mantenga al aparato alejado de radiadores, estufas, cocinas o de cualquier otra instalación que produzca calor.

Una clavija polarizada incluye dos patillas, una de ellas más ancha que la otra. Una clavija con toma de tierra incluye dos patillas más una tercera para la conexión de masa. Esta configuración está pensada para su seguridad. No intente desactivar los terminales destinados a la conexión a tierra o polarización. Si la clavija suministrada no se adapta a su toma de corriente, le rogamos que consulte a un técnico especializado para que sustituya la toma obsoleta por una de última generación.

No coloque el cable de alimentación en lugares en que pueda ser aplastado, perforado, doblado en ángulos críticos, expuesto al calor o dañado de algún modo. Preste particular atención al punto de unión entre el cable y la toma de corriente y también a la ubicación de esta última en el panel posterior del aparato.

Utilice únicamente accesorios especificados por el fabricante.

Utilice el aparato únicamente con una carretilla, un soporte, un mueble o un sistema de estantes suficientemente fuerte como para sostener el aparato. Tenga cuidado cuando mueva el aparato junto con el mueble o pie que lo soporte ya que en caso de caída podría lastimarse daños en el aparato.

El cable de alimentación debería desconectarse de la red eléctrica cuando el aparato no vaya a ser utilizado durante un largo período de tiempo.

Deje inmediatamente de utilizar el aparato y envíelo a un servicio técnico cualificado para su inspección/reparación si: el cable de alimentación o alguna clavija del mismo ha sido dañado; han caído objetos o se ha derramado líquido en el interior del aparato; el aparato ha sido expuesto a la lluvia; el aparato muestra signos de funcionamiento inadecuado; el aparato ha sido golpeado o dañado de algún modo.

El aparato se debe utilizar en el clima no tropical.

En ningún caso debe impedirse la ventilación del aparato cubriendo las aberturas destinadas a tal efecto con objetos tales como periódicos, manteles, cortinas, etc.

No se deben colocar sobre el aparato fuentes de llama desnuda, como por ejemplo velas encendidas.

Tocar terminales o cables sin aislar puede provocar una sensación desagradable.

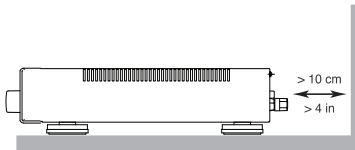
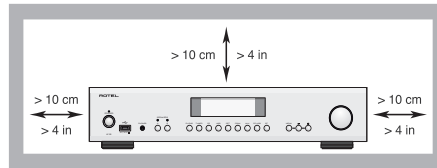

**Debe dejar un mínimo de 10 centímetros de espacio libre alrededor del aparato.**

**ADVERTENCIA:** El conector del cable de alimentación del panel posterior hace las veces de dispositivo de desconexión de la red eléctrica. El aparato debe ubicarse en un área abierta que permita acceder fácilmente a dicho conector.

El aparato debe ser conectado únicamente a una fuente de alimentación del tipo y la tensión especificados en su panel posterior (230 V/50 Hz para la CE y 120 V/60 Hz para EE.UU.).

Conecte el aparato a la toma de corriente eléctrica únicamente a través del cable de alimentación suministrado de serie o un equivalente exacto del mismo. No modifique de ningún modo dicho cable. No utilice cables de extensión.

La clavija principal del cable de alimentación permite desconectar por completo el aparato. En consecuencia, para desconectar completamente el aparato de la red eléctrica la clavija principal del cable de alimentación debería ser retirada de la toma correspondiente y el aparato. Esta es la única manera de eliminar por completo la red eléctrica de la aparato.

Para las conexiones a las cajas acústicas utiliza cable de Clase 2 con el fin de asegurar una instalación adecuada y minimizar el riesgo de que se produzca una descarga eléctrica.

Las pilas del mando a distancia no deberían exponerse a temperaturas excesivas (luz solar directa, fuego u otras fuentes de calor). Las baterías deben reciclarse o desecharse de acuerdo con las directrices estatales y locales.

Este dispositivo satisface el Apartado 15 de la Normativa FCC, estando sujeto a las siguientes condiciones: (1) Este dispositivo no debe provocar interferencias molestas y (2) este dispositivo debe aceptar cualquier interferencia que reciba, incluyendo aquellas susceptibles de influir negativamente en su funcionamiento.



**APPLICABLE FOR USA, CANADA OR WHERE APPROVED FOR THE USAGE**

**CAUTION:** TO PREVENT ELECTRIC SHOCK, MATCH WIDE BLADE OF PLUG TO WIDE SLOT. INSERT FULLY.

**ATTENTION:** POUR ÉVITER LES CHOCs ÉLECTRIQUES, INTRODUIRE LA LAME LA PLUS LARGE DE LA FICHE DANS LA BORNE CORRESPONDANTE DE LA PRISE ET POUSSER JUSQU'AU FOND.



Este símbolo sirve para alertar al usuario sobre la presencia de tensiones peligrosas no aisladas en el interior del aparato susceptibles de constituir un riesgo de electrocución.



Este símbolo sirve para alertar al usuario sobre la presencia de instrucciones importantes relacionadas con el funcionamiento y el mantenimiento (servicio técnico) tanto en este manual como en la literatura que acompaña al producto.

Los productos Rotel están diseñados para satisfacer la normativa internacional en materia Restricción del Uso de Sustancias Peligrosas (RoHS) en equipos eléctricos y electrónicos y la eliminación de Residuos Procedentes de Equipos Eléctricos y Electrónicos (WEEE). El símbolo del carrito de la basura tachado indica la plena satisfacción de las citadas normativas y que los productos que lo incorporan deben ser reciclados o procesados debidamente en concordancia con las mismas.































Este símbolo significa que el aparato está doblemente aislado, por lo que no requiere ninguna conexión a tierra.





## Contenido

Figura 1: Controles y Conexiones	3
Figura 2: Mando a Distancia RR-AX1400	4
Figura 3: Conexiones para Entrada de Señal y Salida a las Cajas Acústicas	5
Figura 4: Conexiones Entradas Digitales	6
Figura 5: Conexiones Rotel Link y para Señal de Disparo de 12V	7
Figura 6: Entrada USB Frontal	8
Notas Importantes	9
<b>Instrucciones de Seguridad Importantes</b>	<b>40</b>
<b>Acerca de Rotel</b>	<b>41</b>
<b>Para Empezar</b>	<b>42</b>
Algunas Precauciones	42
Colocación	42
Cables	42
<b>Mando a Distancia RR-AX1400</b>	<b>42</b>
Código de Control Remoto para un Segundo Amplificador	42
Pilas del Mando a Distancia	43
<b>Alimentación y Control</b>	<b>43</b>
Entrada de Corriente Eléctrica Alterna 	43
Commutador  e Indicador Luminoso  de Puesta en Marcha	43
Salida para Señal de Disparo de 12 V 	43
<b>Indicador Luminoso de Protección </b>	<b>43</b>
<b>Conexión de Entrada</b>	<b>44</b>
Entrada de Fono  y Conexión a Masa (GND) 	44
Entradas de Línea   	44
Entradas Digitales 	44
<b>Salida Preamplificada </b>	<b>44</b>
<b>Salidas para la Conexión de las Cajas Acústicas  </b>	<b>44</b>
Commutador para la Selección de las Cajas Acústicas 	44
Selección de las Cajas Acústicas	44
Cable de Conexión a las Cajas Acústicas	44
Polaridad y Puesta en Fase	44
Conexión de las Cajas Acústicas	44
<b>Salida de Auriculares </b>	<b>45</b>
<b>Visualizador de Funciones </b>	<b>45</b>
<b>Entrada USB del Panel Frontal </b>	<b>45</b>
<b>Conexión Bluetooth APTX </b>	<b>45</b>
<b>Puerto de Alimentación USB del Panel Trasero </b>	<b>45</b>
<b>Controles de Audio</b>	<b>45</b>
Control de VOLUME  	45
Control de BALANCE  	45
Desactivación de los Controles de Tono  	45
Controles Bass y Treble  	46
Control de Selección de la Fuente de Entrada  	46
<b>Control Dimmer</b>	<b>46</b>
Atenuación de la Luminosidad del Visualizador de Funciones  	46
Atenuación del Indicador de Funciones 	46
<b>Entrada USB para PC </b>	<b>46</b>
<b>Toma Rotel Link </b>	<b>47</b>
<b>Toma EXT REM IN </b>	<b>47</b>
<b>Conecto RS232 </b>	<b>47</b>
<b>Conexión a Redes </b>	<b>47</b>
<b>Menú de Ajustes ("Settings")</b>	<b>47</b>
<b>Problemas y Posibles Soluciones</b>	<b>49</b>
El Indicador Luminoso de Puesta en Marcha No Se Activa	49
Sustitución del Fusible	49
No Hay Sonido	49
Formatos de Audio Compatibles	50
Imposible Establecer Conexión por Bluetooth	50
<b>Características Técnicas</b>	<b>50</b>

## Acerca de Rotel

Nuestra historia empezó hace más de 50 años. A lo largo de todas estas décadas, hemos recibido cientos de premios por nuestros productos y satisfecho a centenares de miles de clientes que se toman muy en serio, al igual que usted, sus momentos de ocio.

Rotel fue fundada por una familia cuyo entusiasta interés por la música le condujo a diseñar y construir componentes de Alta Fidelidad sin ningún tipo de compromiso.

Esta pasión ha permanecido inalterada durante todo este tiempo, hasta el punto de que el objetivo de los fundadores de la compañía -proporcionar productos de la máxima calidad a melómanos y audiófilos independientemente de cuales sean sus posibilidades económicas- es compartido por todos sus empleados.

Los ingenieros de Rotel trabajan como un equipo compacto, escuchando y llevando a cabo el ajuste fino de cada nuevo producto hasta que satisface de manera exacta los estándares de calidad musical para los que fue diseñado. Para lograrlo, disponen de la máxima libertad para escoger los mejores componentes allí donde se encuentren. Le sorprenderá agradablemente encontrar exquisitos condensadores procedentes del Reino Unido y Alemania o semiconductores de Japón o Estados Unidos, mientras que los transformadores toroidales de potencia son construidos en la propia factoría de Rotel.

Todos nosotros nos preocupamos por nuestro entorno. Y a medida que se producen y posteriormente desechan más y más aparatos electrónicos, para un fabricante resulta especialmente importante hacer todo lo que le sea posible para poner a punto productos que tengan un impacto negativo mínimo en los vertederos y las capas freáticas.

En Rotel estamos orgullosos de contribuir con nuestra parte. Hemos reducido el contenido en plomo de nuestros componentes electrónicos utilizando una soldadura RoHS especial. Nuestros ingenieros se esfuerzan continuamente por mejorar la eficiencia de las fuentes de alimentación sin comprometer la calidad. Así, en el modo de espera -"standby"- los productos Rotel utilizan una cantidad de energía mínima con el fin de satisfacer las exigencias globales en materia de Consumo de Energía en Standby.

La factoría de Rotel también está contribuyendo con su parte a mejorar el medio ambiente mediante la constante incorporación de mejoras en los métodos de ensamblaje de los productos con el fin de hacer que los procesos de fabricación sean más limpios y respetuosos con el entorno.

Le agradecemos que haya adquirido este producto. Estamos seguros de que le proporcionará largos años de disfrute en la escucha de sus grabaciones musicales favoritas.

## Para Empezar

Gracias por haber adquirido el Amplificador Integrado Estereofónico Rotel A14. Utilizado en un sistema de reproducción musical de alta calidad, le permitirá disfrutar durante muchos años de sus composiciones musicales favoritas.

Su nuevo amplificador es un componente de audio de altas prestaciones extremadamente completo. Todos los aspectos de su diseño han sido optimizados para preservar toda la gama dinámica y todas las sutilezas de su música favorita. El aparato incorpora una fuente de alimentación altamente regulada que incluye un transformador de alimentación toroidal diseñado y construido a medida siguiendo especificaciones de Rotel. Esta fuente de alimentación de baja impedancia posee una generosa reserva de energía que permite al amplificador reproducir fácilmente las más exigentes señales de audio. Un diseño de este tipo resulta más caro de fabricar pero es mejor para la música.

Las placas de circuito impreso de este amplificador Rotel incorporan Pistas Circuitorales Simétricas con el fin de asegurar el perfecto mantenimiento de las relaciones temporales de la música y la más fiel reproducción posible de las mismas. Por su parte, la circuitería interna utiliza resistencias de película metálica y condensadores de poliestireno o polipropileno en los puntos más críticos del recorrido de la señal de audio. Todos los aspectos de este diseño han sido examinados al milímetro con el objetivo último de conseguir una fiel reproducción de la música.

Las principales funciones del A14 son fáciles de instalar y usar. Si usted ya está experimentado en el manejo de componentes de audio estereofónicos, en principio no debería encontrar nada que le resultara especialmente complicado. Basta con que conecte el resto de componentes de su equipo y disfrute con su música preferida.

### Algunas Precauciones

**ADVERTENCIA:** Para evitar que se produzcan daños potenciales en su equipo, que desconecte TODOS del mismo cuando conecte o desconecte las cajas acústicas o cualquier otro elemento del mismo. No vuelva a poner en marcha el equipo hasta que esté seguro de que todas las conexiones hayan sido correctamente ejecutadas. Preste particular atención a los cables de conexión a las cajas acústicas, procurando que no haya conductores sueltos de uno de ellos que puedan tocar los cables correspondientes a otras cajas acústicas del equipo o el chasis del amplificador.

Le rogamos que lea cuidadosamente el presente manual de instrucciones. Además de las instrucciones básicas de instalación y puesta a punto del A14, incluye información de gran valor sobre las diferentes configuraciones que permite el aparato, así como información general que le ayudará a optimizar las prestaciones de su sistema. Le rogamos asimismo que contacte con su distribuidor autorizado de Productos Rotel para cualquier duda o consulta. No le quepa la menor duda de que todos sus comentarios y observaciones serán bien recibidos.

Guarde el embalaje del aparato y todo el material en él contenido para un posible uso futuro del mismo. El embalaje o transporte del amplificador en condiciones diferentes de las originales puede dañar seriamente el aparato.

Si se incluye en la casilla, complete la tarjeta de registro del propietario o regístrese en línea. Asegúrese asimismo de mantener en su poder la factura de compra puesto que es la mejor manera de que usted se acuerde de la

fecha de compra, un dato esencial en caso de que necesitara asistencia técnica durante el período de garantía.

### Colocación

Al igual que todos los componentes de audio que manejan señales de bajo nivel, este amplificador puede verse afectado por su entorno. Evite colocar el aparato encima de otros componentes. Evite asimismo situar los cables que transporten señales de audio cerca de los de alimentación ya que de este modo se minimizará la posibilidad de que se capten zumbidos o interferencias.

El aparato genera calor como parte de su funcionamiento normal. Tanto los disipadores térmicos como las ranuras de ventilación de su cubierta superior han sido diseñados para evacuar este calor. Las ranuras de ventilación de la cubierta superior deben permanecer siempre despejadas. Debería haber unos 10 centímetros de espacio libre alrededor del chasis y una razonable circulación de aire a lo largo del lugar en que haya sido instalado el amplificador a fin de evitar el sobrecalentamiento de este último.

Tenga igualmente en cuenta el peso del amplificador cuando seleccione una ubicación determinada para su instalación. Asegúrese por tanto de que la estantería o mueble elegido pueda soportarlo. Le recomendamos que instale el aparato en muebles diseñados específicamente para albergar componentes de audio. Dichos muebles están concebidos para reducir o suprimir vibraciones que pueden afectar negativamente a la calidad del sonido. Consulte a su distribuidor autorizado de productos Rotel para que le aconseje acerca de los muebles más adecuados para su equipo y sobre la adecuada instalación en los mismos de sus componentes de audio.

### Cables

Asegúrese de que los cables de alimentación, digitales y de modulación de su equipo estén alejados entre sí ya que de este modo se minimizarán las posibilidades de que la señal de audio se vea afectada por ruido o interferencias procedentes de los cables digitales o de alimentación. El uso sistemático de cables apantallados de alta calidad también contribuirá a prevenir la entrada de ruido o interferencias susceptibles de degradar la calidad sonora de su equipo. Si tiene alguna pregunta que realizar al respecto, le recomendamos que visite a su distribuidor autorizado de productos Rotel para que le aconseje los cables más adecuados para su sistema.

## Mando a Distancia RR-AX1400

Algunas funciones pueden ser activadas tanto desde el panel frontal como desde el mando a distancia suministrado de serie (el RR-AX1400). Cuando se hace referencia a estas operaciones, un recuadro con números en su interior hace referencia al aparato principal mientras las letras encerradas en círculos se refieren al mando a distancia.

### Código de Control Remoto para un Segundo Amplificador

Distancia tiene algún conflicto con otros amplificadores Rotel, puede cambiar al código de control remoto 2 con los pasos siguientes:

1. Pulse simultáneamente, en el mando a distancia, Tuner **T** y 2 **M** durante 5 segundos, para configurarlo al Código de Audio 2.
2. Apunte el mando a distancia hacia el aparato y pulse la tecla 2 **M** durante 14 segundos. El aparato mostrará "AUDIO CODE SET 1 -> 2".
3. Repita el procedimiento anterior y pulse el botón "1" en vez de "2" para cambiar de nuevo el aparato al Código de Audio 1.

**NOTA:** El mando a distancia puede ser utilizado para manejar las funciones básicas de los sintonizadores y reproductores de CD de Rotel. Las teclas del mando a distancia designadas por **G** **H** **M** **N** pueden ser utilizadas para gestionar funciones relacionadas con el lector de CD y el Sintonizador ("Tuner") de su sistema. Para que el mando a distancia funcione correctamente, asegúrese de que tanto el mando a distancia como el lector de CD o el Sintonizador estén englobados en el mismo código de control remoto (es decir AUDIO CODE SET 1 o AUDIO CODE SET 2).

## Pilas del Mando a Distancia

Antes de utilizar el mando a distancia deben colocarse en el mismo dos pilas de tipo AAA. Para instalar las pilas, retire en primer lugar la cubierta que figura en la parte posterior del RR-AX1400. Coloque las pilas respetando las indicaciones de polaridad que se ilustran en el propio compartimento portabaterías. Verifique que el mando a distancia funcione correctamente y a continuación vuelva a colocar en su lugar la tapa del compartimento portabaterías. Cuando las pilas empiecen a agotarse, el mando a distancia dejará de funcionar correctamente. Bastará con que sustituya las pilas (todas) por otras nuevas para eliminar el problema.

## Alimentación y Control

### Entrada de Corriente Eléctrica Alterna **[Z7]**

Su amplificador está configurado en fábrica para que trabaje con la tensión de red correcta que corresponda al país donde que haya sido comprado (115 ó 230 voltios de corriente alterna con una frecuencia de 50 ó 60 Hz). Dicha configuración está indicada en un lugar visible del panel posterior del aparato.

**NOTA:** En el caso de que tuviese que desplazar su amplificador a otro país, es posible reconfigurarlo para que pueda trabajar con tensiones de red diferentes de la establecida en fábrica. No intente llevar a cabo esta conversión por su cuenta. El acceso al interior del aparato le expone a tensiones eléctricas peligrosas. Para cualquier información al respecto, le rogamos que contacte con personal cualificado o llame al departamento de asistencia técnica postventa de Rotel.

**NOTA:** Algunos productos están destinados a ser vendidos en más de un país, por lo que se suministran de serie con más de un cable de alimentación. En consecuencia, le rogamos que utilice únicamente el cable apropiado para su país/región.

El aparato no drena una cantidad de corriente considerable de la red eléctrica. Sin embargo, debe enchufarse directamente a una toma de corriente polarizada utilizando el cable suministrado o cualquier otro cable compatible, según lo recomendado por su distribuidor autorizado Rotel. No utilice ningún tipo de cable de extensión. Puede utilizarse una base de enchufes de alta calidad siempre y cuando esté (y también, por supuesto, la toma de corriente ubicada en la pared de su casa) preparada para manejar la corriente exigida por el amplificador y el resto de componentes conectados al mismo.

Si va a estar fuera de su casa durante un largo período de tiempo -por ejemplo las vacaciones de verano-, le recomendamos, como precaución básica, que desconecte su amplificador (así como el resto de componentes de audio y vídeo de su equipo) de la red eléctrica.

### Conmutador **[1]** **[A]** e Indicador Luminoso **[Z]** de Puesta en Marcha

Pulse el Conmutador de Puesta en Marcha **[1]** del panel frontal para activar el aparato. El Indicador Luminoso Power **[Z]** se activará para confirmarlo. Pulse de nuevo el Conmutador de Puesta en Marcha para desactivar el aparato.

Cuando el conmutador de puesta en marcha esté en la posición ON, los botones ON y OFF del mando a distancia pueden utilizarse para activar el A14. En el modo de Espera (Standby), el indicador luminoso de puesta en marcha permanece activado pero el visualizador de funciones es apagado.

### Salida para Señal de Disparo de 12 V **[19]**

Ver Figura 5

Algunos componentes de audio pueden ser activados automáticamente cuando reciben una "señal" de puesta en marcha de 12 voltios continuos. Las dos Salidas para Señal de Disparo de 12 V del A14 suministran la señal requerida para ello. Conecte componentes compatibles al A14 con ayuda de un cable terminado en una mini-clavija de 3'5 mm estándar. Cuando el aparato sea desactivado o en el modo de espera ("standby"), la señal de disparo será interrumpida, por lo que los componentes controlados por el mismo serán desactivados.

**NOTA:** Si usted va a utilizar otros componentes conectados vía Rotel Link, le rogamos que utilice dicha conexión para activarlos/desactivarlos. No conecte simultáneamente los cables Rotel Link y los de señal de disparo de 12V ya que las funciones de puesta en marcha/desconexión de estos últimos bloquearán las funcionalidades del Rotel Link.

### Indicador Luminoso de Protección **[Z]**

El amplificador incorpora una circuitería de protección frente a corrientes y temperaturas excesivas que lo protege en caso de que se produzcan condiciones de funcionamiento extremas o incorrectas. Los circuitos de protección son independientes de la señal de audio y no tienen ninguna influencia en las prestaciones sonoras. Lo que hacen los citados circuitos es monitorizar la temperatura de los dispositivos (transistores) de salida y desconectar el amplificador si su temperatura de trabajo excede unos límites prefijados considerados seguros para su funcionamiento.

Lo más normal es que usted no vea nunca en funcionamiento esta circuitería de protección. Sin embargo, en el caso de que se dé una condición de funcionamiento erróneo el amplificador dejará de funcionar y mostrará "AMP PROTECTION" en el panel frontal. El indicador luminoso de protección de su panel frontal se vuelve rojo.

Si esto sucede, apague en primer lugar el amplificador. Deje que se enfríe durante unos minutos e intente identificar y corregir el problema que provocó el disparo de la circuitería de protección. Cuando vuelva a poner en marcha el amplificador, la circuitería de protección se reinicializará automáticamente y el correspondiente indicador luminoso se vuelve azul.

En la mayoría de casos, la circuitería de protección se activa cuando se produce una condición de funcionamiento erróneo, como por ejemplo un cortocircuito en los cables de conexión a cajas o una ventilación inadecuada que haga que la temperatura de trabajo alcance un valor excesivo. En algunos casos muy raros es posible que la presencia de impedancias altamente reactivas o extremadamente bajas en las cajas acústicas utilizadas provoque la activación de la circuitería de protección.

Si la circuitería de protección se dispara repetidamente y usted se ve incapaz de aislar y corregir la condición de funcionamiento que provocó dicho disparo, contacte con su distribuidor Rotel autorizado para que le ayude a resolver el problema.

## Conexión de Entrada

Ver Figuras 3

**NOTA:** Para evitar la presencia de ruidos susceptibles de ser apreciados tanto por usted como por sus cajas acústicas, asegúrese de que el sistema esté completamente desconectado cuando usted esté realizando cualquier tipo de conexión de señal.

### Entrada de Fono [11] y Conexión a Masa (GND) [10]

Conecte el cable procedente del giradiscos a las entradas de fono correspondientes a los canales izquierdo y derecho. Si el giradiscos incluye un cable para la conexión a masa, conéctelo al terminal con fijación mediante tornillo situado a la izquierda de las entradas de Fono ya que ello contribuirá a prevenir que se produzcan ruidos y zumbidos molestos.

### Entradas de Línea [12] [13] [14]

Las entradas CD, Tuner y Aux del amplificador son entradas "de línea" y sirven para conectar componentes tales como reproductores de discos compactos, grabadores/reproductores de videocasetes estereofónicos de Alta Fidelidad o NICAM, sintonizadores de radio, reproductores de LaserDisc o incluso la salida analógica de una mecánica de lectura CD-ROM.

Los canales Izquierdo ("Left") y Derecho ("Right") están claramente identificados y deberían ser conectados a los correspondientes terminales de las fuentes utilizadas. Los conectores correspondientes al canal Izquierdo son de color blanco, mientras que los del canal Derecho son de color rojo. Utilice cables de alta calidad equipados con conectores RCA para la conexión de cualquier fuente al aparato. Consulte a su distribuidor Rotel autorizado para que le aconseje sobre los cables a utilizar.

### Entradas Digitales [24]

Ver Figura 4

Hay dos entradas digitales designadas por COAXIAL 1 y 2 y OPTICAL respectivamente. Conecte las salidas COAXIAL y OPTICAL PCM de su fuente a dichas tomas. Las señales digitales serán descodificadas y reproducidas por el amplificador. El aparato es capaz de descodificar señales PCM codificadas a un máximo de 24 bits/192 kHz.

## Salida Preamplificada [23]

El amplificador incluye un juego de salida preamplificada designada por PRE OUT. La señal procedente de la fuente seleccionada con el Selector Function está siempre presente en esta salida. Por regla general, esta salida PRE OUT se utiliza para suministrar una señal a otro amplificador integrado o etapa de potencia que a su vez se utilizará para excitar cajas acústicas situadas en una ubicación remota.

**NOTA:** Cualquier cambio en los ajustes del control de Volumen, Balance o Tono afectará a la señal presente en la Salida Preamplificada.

## Salidas para la Conexión de las Cajas Acústicas [25] [26]

Ver Figura 3

### Conmutador para la Selección de las Cajas Acústicas [5]

El amplificador está equipado con dos pares de salidas para la conexión de cajas acústicas designados por "SPEAKER A" [25] y "SPEAKER B" [26]. Dichas salidas son controladas por el conmutador [5] que figura en el panel frontal y los botones ① del mando a distancia.

### Selección de las Cajas Acústicas

Si sólo se va a utilizar una de las dos parejas de cajas acústicas que pueden conectarse al amplificador, cada caja puede tener una impedancia nominal de hasta 4 ohmios. Por el contrario, si se van a utilizar simultáneamente las parejas de cajas acústicas A y B, cada caja debería tener una impedancia de 8 ohmios o más. Por lo general, la impedancia de las cajas acústicas es un parámetro bastante poco preciso, de modo que en la práctica muy pocas cajas acústicas presentarán problemas al amplificador. Para cualquier duda o cuestión que pueda tener al respecto, consulte con su distribuidor Rotel autorizado.

### Cable de Conexión a las Cajas Acústicas

Utilice un cable de dos conductores perfectamente aislado para conectar el amplificador a las cajas acústicas. El tamaño y la calidad de dicho cable pueden tener un efecto audible sobre las prestaciones de la totalidad de su equipo. Un cable de conexión de calidad estándar funcionará pero es posible que provoque una disminución de la potencia de salida o una atenuación de la respuesta en graves, en particular si la longitud del mismo es elevada. En general, un cable más consistente mejorará la calidad del sonido. Para conseguir unas prestaciones óptimas, debería considerar la compra de cables de alta calidad especialmente diseñados para aplicaciones de audio. Su distribuidor Rotel autorizado debería estar en condiciones de ayudarle a seleccionar los cables que vaya a utilizar en su sistema.

### Polaridad y Puesta en Fase

La polaridad, es decir la orientación positiva/negativa de las conexiones correspondientes a cada caja acústica, y a la unión con el amplificador deben ser coherentes, de modo que todas las cajas acústicas del sistema estén en fase. Si la polaridad de una conexión es invertida por error, se producirá una fuerte caída de la respuesta en graves, así como una degradación perceptible de la imagen estereofónica global. Todos los cables están marcados de manera que usted pueda identificar fácilmente los dos conductores. Puede haber marcas o líneas impresas en el revestimiento aislante de un conductor. El cable también puede presentar un claro aislamiento al incorporar conductores de distintos colores (cobre y plata). También puede haber indicaciones de polaridad impresas en el revestimiento aislante. Identifique los conductores positivos y negativos y sea coherente con cada una de las conexiones del amplificador y las cajas acústicas.

### Conexión de las Cajas Acústicas

Desconecte todos los componentes de su equipo antes de llevar a cabo la conexión de las cajas acústicas. El amplificador incorpora terminales de conexión debidamente codificados (por colores) en su panel posterior. Estos terminales aceptan cable pelado, conectores de tipo cuchilla plana ("spade") o conectores de tipo banana doble (excepto en los países de la Comunidad Europea, donde su uso no está permitido).

Lleve el cable desde el amplificador hasta las cajas acústicas y procure que posea la suficiente longitud para que pueda accederse sin ninguna restricción a los terminales de conexión de las mismas. Si está utilizando conectores dobles de tipo banana, únalos primero a los cables y a continuación insértelos en la zona posterior de los terminales de conexión. En cualquier caso, las tuercas de fijación de dichos terminales deberían bloquearse girándolas en sentido horario.

Si está utilizando conectores de cuchilla plana ("spade"), conéctelos en primer lugar a los cables. Si está colocando directamente cable pelado en los terminales de conexión a las cajas acústicas, separe los cables correspondientes a cada conductor y quite la parte superior del revestimiento aislante. Asegúrese asimismo de no cortar ninguno de los conductores propiamente dichos. Libere (girándolas en sentido contrario de las agujas del reloj) las tuercas de fijación hexagonales y a continuación coloque los conectores alrededor de los terminales de conexión a las cajas acústicas o el cable pelado en el orificio transversal que hay en los mismos. Gire en sentido horario las tuercas de fijación hexagonales para sujetar firmemente en su lugar el conector o el cable de conexión.

**NOTA:** Asegúrese de que no haya conductores sueltos que puedan tocar los cables o conductores adyacentes.

## Salida de Auriculares 4

La salida de Auriculares ("Phones") le permite conectar unos auriculares para escuchar música en la intimidad. Esta toma acepta miniclavijas estereofónicas estándar de 3'5 mm (1/8"). La conexión de unos auriculares no interrumpe la señal enviada a las salidas del amplificador. Utilice el conmutador 9 que figura en el panel frontal y los botones J del mando a distancia para desconectar estas últimas.

**NOTA:** Puesto que la sensibilidad de cajas acústicas y auriculares puede variar mucho, reduzca siempre el nivel de volumen antes de conectar o desconectar auriculares en su equipo.

## Visualizador de Funciones 6

El visualizador de funciones del panel frontal muestra la fuente seleccionada, el nivel de volumen y los ajustes correspondientes al control de tono. La pantalla proporciona acceso a las opciones de configuración y menú de configuración del amplificador.

## Entrada USB del Panel Frontal 3

La entrada USB frontal puede conectarse a un iPhone, a un iPad o a un iPod. Para ello, basta con conectar el dispositivo en la toma USB frontal del A14 y seleccionar la función USB en el selector de fuentes. El dispositivo permanecerá activado, permitiendo las funciones de reproducción y búsqueda.

## Conexión Bluetooth APTX 15

La Antena Bluetooth 15 situada en el panel posterior del A14 sirve para escuchar música en "streaming" desde su dispositivo móvil (por ejemplo un "smartphone") vía Bluetooth. Estando en su dispositivo móvil, busque "Rotel Bluetooth" y conéctelo. Por lo general, la conexión es automática, aunque si se le solicitara una contraseña le rogamos que pulse "0000"

en su dispositivo. El A14 soporta el "streaming" tanto con el Bluetooth tradicional como con el Bluetooth APTX.

## Puerto de Alimentación USB del Panel Trasero

22

El puerto USB trasero proporciona 5V/0.5A para cargar o alimentar dispositivos USB, incluyendo la reproductores de música. Este puerto no permite la reproducción de audio.

El puerto puede ser configurado para seguir recibiendo energía incluso cuando la A14 está en modo de espera a través del menú de configuración del panel frontal (consulte la opción USB POWER en la página 48).

Esta opción de configuración permite a los dispositivos conectados a permanecen bajo tensión para su uso con la función de señal de la automática de la potencia de control on / off.

**NOTA:** Cuando está configurado para proporcionar potencia continua al puerto USB en el panel trasero, la A14 consumirá energía adicional, incluso cuando se encuentra en modo de espera.

## Controles de Audio

### Control VOLUME 7 E

Gire el control en sentido horario para aumentar el nivel de volumen o en sentido antihorario para reducirlo. En el mando a distancia, pulse la tecla volume + o - para, respectivamente, aumentar o disminuir el nivel de volumen. Para silenciar el volumen por completo, pulse la tecla MUTE F.

### Control BALANCE 9 B

El control Balance ajusta el balance izquierda-derecha del sonido reproducido. El valor por defecto (es decir el establecido en fábrica) es la posición central o "0". Si desea cambiar el balance desde el panel frontal, pulse la tecla MENU 9 para cambiar el visualizador de funciones se sitúe en el modo de BALANCE. A continuación pulse la tecla + o - del panel frontal para cambiar para cambiar el valor a LEFT o RIGHT. El valor puede cambiar desde L15 hasta R15.

**NOTA:** Este ajuste es guardado de modo permanente incluso después de desactivar el A14.

Para realizar con el mando a distancia cambios temporales no guardados al desactivar el aparato, pulse la tecla BAL B para acceder al menú AJUSTE DEL BALANCE ("BALANCE SETTING") y a continuación pulse las teclas terminadas en flecha arriba/abajo/izquierda/derecha C para ajustar. Cuando haya terminado, pulse de nuevo la tecla BAL B para salir del menú.

### Desactivación de los Controles de Tono 9 B

Los circuitos correspondientes al Control de Graves y Agudos (Control de Tono) son puenteados ("bypassed") en fábrica con el fin de asegurar el sonido más puro posible. Para indicarlo, el visualizador de funciones del panel frontal mostrará TONE BYPASS. Para activar el control de tono, pulse la tecla MENU 9 a fin de conmutar al control Bypass y a continuación pulse las teclas + o - para activar o desactivar la opción "bypass".

**NOTA:** Este ajuste es guardado de manera permanente incluso después de desactivar el A14.



Para realizar cambios temporales en la función de Desactivación de los Controles de Tono, pulse la tecla BYPASS **(B)** del mando con el fin de activar/desactivar dicha función.

### Controles Bass y Treble **(B)**

Acceda a los controles de Graves ("Bass") y Agudos ("Treble") desde el panel frontal pulsando la tecla MENU **(M)** para conmutar entre los menús de Ajuste de Graves y Agudos. A continuación, pulse la tecla + o - para ajustar el valor correspondiente. El valor de los parámetros Graves y Agudos abarca desde -10 hasta +10.

**NOTA:** Este ajustes es guardado de manera permanente incluso después de desactivar el A14.

Para cambiar de manera temporal los ajustes de Graves y Agudos desde el mando a distancia, pulse la tecla BASS o TREBLE **(B)** y a continuación pulse las teclas terminadas en flecha arriba/abajo/izquierda/derecha **(C)** del mando a distancia para ajustar el valor.

**NOTA:** Bass y cambios agudos sólo están disponibles cuando está desactivado Bypass tono (Consulte la sección dedicada a la Activación/ Desactivación del Control de Tono).

Un sistema de audio de altas prestaciones debidamente configurado produce el sonido más natural posible sin necesidad de realizar ajustes (o con ajustes mínimos) en los controles de tono. Por lo tanto, utilice los mencionados controles lo menos posible. Sea particularmente cuidadoso cuando aplique algún tipo de realce en la respuesta tonal (giro de los controles en sentido horario) puesto que ello provoca un incremento de la potencia de salida correspondiente a la zona alta y/o baja del espectro y por tanto de la carga soportada por el amplificador y las cajas acústicas.

**NOTA:** El ajuste de los controles de Graves y Agudos no activa automáticamente el control de tono. Para activar el control de tono, consulte la sección Desactivación de los Controles de Tono.

### Control de Selección de la Fuente de Entrada **(M)**

Tanto desde el panel frontal como desde el mando a distancia, pulse la correspondiente fuente de entrada para seleccionar la fuente que desee escuchar.

Desde el panel frontal pulse el botón de la fuente para activar OPT 1-2, COAX 1-2 y AUX, o los botones de fuente dedicados en el mando a distancia.

## Control Dimmer

### Atenuación de la Luminosidad del Visualizador de Funciones **(M)**

Si desea cambiar el brillo del visualizador de funciones, pulse el botón MENU **(M)** para cambiar a Ajustes del Visualizador ("Dimmer Settings"). A continuación pulse las teclas + o - del panel frontal para cambiar el brillo del visualizador de funciones.

**NOTA:** Este ajuste es guardado de manera permanente incluso después de desactivar el A14.

Para cambiar temporalmente el brillo del visualizador de funciones, pulse la tecla DIM **(D)** del mando a distancia.

### Atenuación del Indicador de Funciones **(M)**

Para cambiar el brillo ("Dim") del indicador luminoso Power y los indicadores luminosos anteriores el selector de altavoz del panel frontal, pulse el botón MENU **(M)** para acceder a LED DIMMER Settings (Ajustes del Indicador de Funciones). A continuación pulse la tecla + o - del panel frontal para ajustar el valor correspondiente.

**NOTA:** Este ajuste es guardado de manera permanente incluso después de desactivar el A14.

## Entrada USB para PC **(M)**

Ver Figura 4

Conecte esta entrada a la toma PC-USB de su ordenador utilizando el cable USB suministrado de serie.

El A14 es compatible con los modos USB Audio Class 1.0 y USB Audio Class 2.0. Los ordenadores que funcionan con el sistema operativo Windows no requieren la instalación de un controlador ("driver") para el modo USB Audio Class 1.0 y reproducir señales de audio con frecuencia de muestreo de hasta 96 kHz. El Ajuste por Defecto establecido en fábrica es USB Audio Class 1.0.

Para explotar plenamente las ventajas del modo USB Audio Class 2.0, que permite trabajar con frecuencias de muestreo de hasta 384 kHz, necesitará instalar el controlador ("driver") de Windows que figura en el CD suministrado con el A14. También necesitará conmutar el A14 al modo de reproducción USB Audio Class 2.0 haciendo lo siguiente:

- Pulse MENU en el panel frontal hasta que aparezca "PC-USB CLASS" en el visualizador de funciones.
- Seleccione "2.0" utilizando la tecla "+".
- Una vez haya cambiado el modo, apague y vuelva a activar el A14 y reinicie su PC para asegurarse de que los dos aparatos están configurados correctamente.

Muchas aplicaciones para reproducción de audio no soportan la frecuencia de muestreo de 384 kHz. Por lo tanto, verifique que su fuente de sonido soporta la frecuencia de muestreo de 384 kHz y que usted dispone de archivos de audio muestreados a dicha frecuencia con el fin de que puedan ser reproducidos adecuadamente. Asimismo, es posible que usted tenga que configurar el controlador (driver) de audio de su PC para que suministre señales de 384 kHz o reducir la frecuencia de muestreo ("downsample"). Para más información al respecto, le rogamos que consulte el manual de instrucciones de su reproductor de audio o del sistema operativo de su ordenador.

**NOTA:** El USB Audio Class 2.0 requiere la instalación del controlador ("driver") para PC Windows que figura en el CD-ROM suministrado con el A14.

**NOTA:** Los ordenadores MAC no requieren ningún controlador ("driver") para soportar los modos de audio PC-USB 1.0 ó 2.0.



**NOTA:** Una vez que el controlador haya sido instalado satisfactoriamente, es posible que usted necesite seleccionar el controlador de audio Rotel en el menú de configuración de audio/cajas acústicas de su ordenador.

**NOTA:** El A14 soporta los ficheros de audio codificados en las versiones 1X y 2X de los formatos DSD y DoP. Para garantizar la perfecta reproducción de dichos formatos, le recomendamos que consulte las características de su reproductor de audio.

## Toma Rotel Link 17

Ver Figura 5

La conexión ROTEL LINK OUT puede hacerse con un cable estereofónico terminado en una clavija de 3'5 mm (suministrado de serie) para llevar a cabo la unión inteligente a un amplificador integrado y un reproductor de CD de Rotel.

Dichas tomas permiten a los productos Rotel conectados comunicarse entre sí y ser controlados por la Rotel App (disponible para su descarga en la iTunes® Store).

**NOTA:** EDeberían utilizarse únicamente los cables Rotel Link suministrados con el A14. Estos cables terminados en conectores de 3'5 mm de color BLANCO no deberían confundirse con los correspondientes a la Señal d Disparo de 12 V, cuyos conectores son de color NEGRO.

## Toma EXT REM IN 18

Esta toma para mini-clavija de 3'5 mm recibe por cable códigos de control procedentes de una extensa gama de receptores de infrarrojos estándar disponibles en el mercado. Esta función podría ser útil cuando el aparato esté instalado en un mueble y el sensor del panel frontal esté bloqueado. Para más información sobre estos repetidores externos y sobre cómo cablear un conector para que se adapte al receptáculo de la citada mini-toma, le rogamos que consulte a su distribuidor Rotel autorizado.

## Conector RS232 20

El A14 puede ser controlado vía RS232 para su integración en sistema de domótica. La entrada RS232 acepta un cable DB-9 estándar equipado con conectores Macho-Hembra.

Para obtener información adicional sobre las conexiones, el software y los códigos para control desde ordenador del A14, contacte con su distribuidor de productos Rotel autorizado.

## Conexión a Redes 21

El A14 puede ser añadido a una red utilizando el conector NETWORK 21 de su panel posterior. Las configuraciones NETWORK permiten tanto el direccionamiento estático como el DHCP IP. Para más información sobre la configuración de la dirección IP, le rogamos que consulte la sección "Network" del Menú de Configuración.

Las conexiones NETWORK permiten descargar actualizaciones de software de Internet. La conexión Network también permite el control vía IP para facilitar la integración del A14 en sistemas de domótica.

Para más información sobre la conexión IP, le rogamos que consulte con su distribuidor Rotel autorizado.

## Menú de Ajustes ("Settings")

Usted puede acceder al menú de ajustes desde el panel frontal pulsando el botón MENU 9 o la tecla K del mando a distancia. Puede cambiar el valor de la opción seleccionada pulsando la tecla +/- del panel frontal o las teclas terminadas en flecha arriba/abajo/izquierda/derecha C del mando a distancia. Salte a través de los diversos submenús disponibles pulsando el botón MENU 9 del panel frontal o la tecla K del mando a distancia.

- TONE BYPASS ("TONO DERIVACIÓN"): TONE BYPASS on/off (Para más información, consulte la sección dedicada a la Activación/Desactivación del Control de Tono).

**NOTA:** Este ajuste es guardado de manera permanente incluso después de desactivar el A14.

- BASS/"GRAVES": El nivel de GRAVES puede ser cambiado en función de los gustos del usuario. (Para más información, consulte la sección dedicada al control de Graves y Agudos.)

**NOTA:** Este ajuste es guardado de manera permanente incluso después de desactivar el A14.

- TREBLE/"AGUDOS": El nivel de AGUDOS puede ser cambiado en función de los gustos del usuario. (Para más información, consulte la sección dedicada al control de Graves y Agudos.)

**NOTA:** Este ajuste es guardado de manera permanente incluso después de desactivar el A14.

- BALANCE: Cambia el balance (nivel de volumen relativo) de los canales izquierdo y derecho. (Para más información, consulte la sección dedicada al control de Balance.)

**NOTA:** Este ajuste es guardado de manera permanente incluso después de desactivar el A14.

- DIMMER ("ATENUAR"): Atenúa el brillo del visualizador.

**NOTA:** Estos ajustes son guardados de manera permanente incluso una vez que el A14 ha sido desactivado.

- LED DIMMER ("ATENUAR DEL INDICADORES"): Atenúa el brillo del Indicador luminoso Power y los indicadores luminoso anteriores el selector de altavoz.

**NOTA:** Estos ajustes son guardados de manera permanente incluso una vez que el A14 ha sido desactivado.

- POWER ON MAX VOLVOL : Establece el nivel de volumen máximo cuando el aparato es puesto en marcha ("ON"). El ajuste por defecto es "45".

**NOTA:** El ajuste *Power On Max Volume* no se aplica a fuentes configuradas con *Ganancia Fija*.

- **POWER MODE (OPCIÓN DE POWER-MODUS):** Permite controlar el A14 desde el puerto de conexión a redes cuando el aparato es integrado en un sistema de domótica. El consumo de energía es más alto en el modo *Quick Power*. Si no se necesita disponer del control desde redes, seleccione el modo *Normal Power*. El ajuste por defecto (ajuste de fábrica) es "Normal".

Entre los ajustes válidos figuran los siguientes: *Normal*, *Quick*.

**NOTA:** Cuando el **POWER MODE** está configurado para *Quick*, la A14 consumirá energía adicional en el *Modo de Espera*.

- **USB POWER:** Esta opción permite que el conector USB del panel posterior para proporcionar energía incluso cuando la A14 está en modo de espera.

Para activar el modo de alimentación continua seleccione la opción *ALWAYS*. Para proporcionar energía sólo cuando la A14 está encendido, seleccione la opción *NORMAL*. El ajuste por defecto para "USB POWER" es *NORMAL*.

**NOTA:** El botón de alimentación del panel frontal debe estar en la posición *ON* para suministrar alimentación al conector USB en el panel trasero.

**NOTA:** Cuando el **USB POWER** está configurado para *ALWAYS*, la A14 consumirá energía adicional en el modo de espera para el suministro de corriente USB.

- **OFF TIMER/"Temporizador de Apagado":** El A14 puede configurarse para que se apague automáticamente si no es utilizado durante un período de tiempo determinado. En consecuencia, si no se realizan cambios dentro del intervalo de tiempo especificado en el temporizador "Off TIMER", el aparato se situará automáticamente en el MODO DE ESPERA ("STANDBY"). El temporizador "Off TIMER" se reiniciará si se realizan cambios en los controles de volumen, fuente o reproducción. El ajuste por defecto para "Off TIMER" es *DISABLE* ("DESACTIVADO").

Entre los ajustes válidos figuran los siguientes: *DISABLE*, *1 HORA*, *2 HORAS*, *5 HORAS* y *12 HORAS*.

**NOTA:** Algunas regiones requieren que la configuración predeterminada del *OFF TIMER* sea de 20 minutos. Esto se puede cambiar en el menú de ajustes a cualquiera de las opciones disponibles. Si tiene preguntas sobre la configuración del *OFF TIMER*, póngase en contacto con su distribuidor autorizado de Rotel.

**NOTA:** Algunos productos no pueden detectar las entradas de señal *ANALOG* y la unidad puede apagarse si no se detecta una fuente de audio digital o la acción del usuario con el control remoto o el panel frontal. La detección de la señal de entrada analógica no está disponible en todos los modelos, lo que puede ocasionar que la unidad se apague inadvertidamente. En este caso, el *OFF TIMER* se debe configurar en *DISABLED*.

- **SIGNAL SENSE ("DETECCIÓN DE SEÑAL"):** Comprueba si en la entrada con la función de Detección de Señal configurada está presente una señal de audio. Cuando se selecciona esta entrada como la fuente de escucha activa, el A14 monitoriza el flujo de datos entrante para determinar si en el mismo hay una señal de audio. En el caso de que transcurridos 10

minutos no se ha detectado ninguna señal de audio, el A14 entrará en el *Modo de Arranque por Detección de Señal* ("Signal Sense Power Mode"). Si el A14 está en el *Modo de Arranque por Detección de Señal* y detecta la presencia de una señal de audio en la entrada con Detección de Señal, el aparato se pondrá en marcha automáticamente. Para desactivar esta función, seleccione la opción *OFF*, que es el ajuste por defecto.

**NOTE:** Las versiones de software recientes permiten que la entrada de detección de señal configurada esté activa en el modo de espera independientemente de la entrada de fuente activa cuando la unidad se apagó. La versión anterior del software requería que la entrada configurada *Sensación de señal* fuera la fuente activa cuando la unidad estaba apagada para que *Sensación de señal* se active y controle la entrada configurada para el audio. Para obtener más información y detalles sobre las versiones de software compatibles y los pasos de actualización de software, póngase en contacto con su distribuidor autorizado de Rotel.

**NOTA:** Cuando se activa la función del *SIGNAL SENSE*, la A14 consumirá energía adicional en el *Modo de Espera con Detección de Señal*.

- **FIXED GAIN/"Ganancia Fija":** Configura un Nivel de Volumen Fijo para una entrada especificada. Para activar esta función, seleccione el nivel de volumen para *AUX1*, *AUX2*, *USB*, *PC-USB*, *Coax 1*, *Coax 2*, *Optical 1*, *Optical 2* o *Bluetooth*. Cuando la función esté activada y una entrada con Nivel de Volumen Fijo haya sido seleccionada, el nivel de volumen se situará inmediatamente en el valor especificado.

Los ajustes válidos son los siguientes: *VARIABLE*, *FIXED MIN* ("FIJO MÍNIMO"), *FIXED 01-95* ("FIJO 01-95") y *FIXED MAX* ("FIJO MÁXIMO").

- **AUX1 VOL:** El ajuste por defecto es *VARIABLE* (desactivado).
- **AUX2 VOL:** El ajuste por defecto es *VARIABLE* (desactivado).
- **USB VOL:** El ajuste por defecto es *VARIABLE* (desactivado).
- **PC-USB VOL:** El ajuste por defecto es *VARIABLE* (desactivado).
- **OPT1 VOL:** El ajuste por defecto es *VARIABLE* (desactivado).
- **OPT2 VOL:** El ajuste por defecto es *VARIABLE* (desactivado).
- **COAX1 VOL:** El ajuste por defecto es *VARIABLE* (desactivado).
- **COAX2 VOL:** El ajuste por defecto es *VARIABLE* (desactivado).
- **BTOOTH VOL:** El ajuste por defecto es *VARIABLE* (desactivado).

**NOTA:** El control *Volume* del panel frontal y las teclas *Volume +/-* del mando a distancia por infrarrojos son desactivados cuando el nivel de volumen ha sido prefijado. Para desactivar esta función, sitúe el *Nivel de Volumen Fijo* en "Variable"

- **PC-USB CLASS:** Cambia el tipo de formato *PC-USB Audio Class* del dispositivo conectado.

**NOTA:** Algunos ordenadores conectados a la toma PC-USB no soportan el formato USB Audio Class 2.0 y por lo tanto no pueden reproducir archivos de audio de 32 bits/384 kHz. En caso de que sea necesario, la toma PC-USB puede ser configurada para USB Audio Class 1.0. Para más detalles, consulte el sistema operativo de su ordenador.

- VIEW NETWORK: Muestra el estado de la conexión en red a la vez que permite ver los ajustes de dicha red. Para ver los ajustes de red, pulse la tecla + el panel frontal o la tecla ENT del mando. Si la red está debidamente configurada y conectada, aparecerá "Connected" en el visualizador. Para ver los detalles de configuración de red adicionales, incluyendo la información de IP Dirección pulse el botón MENU para alternar a través de la configuración.
- CONFIGURE NETWORK: Permite configurar los ajustes de dicha red. Para acceder al menú de ajuste de CONFIGURE NETWORK, pulse la tecla + el panel frontal o la tecla ENT del mando.

**NOTA:** La configuración de la red requiere el uso del mando a distancia para entrar en los detalles de la dirección IP. Esta configuración no se puede completar utilizando los controles del panel frontal. Por favor asegúrese de tener acceso al control remoto antes de proceder con la configuración de la red.

Para iniciar la configuración de la red de prensa el botón ENTER en el mando a distancia y siga la siguiente:

El A14 soporta tanto el direccionamiento IP ESTÁTICO ("STATIC") como DHCP. Seleccione el método de direccionamiento dirección IP deseado pulsando las teclas izquierda/derecha del mando y a continuación pulse ENT.

Si se selecciona DHCP, usted puede refrescar la dirección IP pulsando la tecla ENT del mando. El proceso de actualización puede tardar hasta 10 segundos. La pantalla indicará si la actualización se ha realizado correctamente DHCP. Si el proceso de actualización no pudo comprobar las conexiones de red y vuelva a intentarlo pulsando el botón ENT en el mando a distancia. Para salir del proceso de actualización de DHCP pulse el botón MENU.

Si se selecciona el modo IP ESTÁTICO, usted deberá configurar todos los ajustes correspondientes a la red, Direccionamiento IP ("IP Address"), Máscara de Subred ("Subnet Mask"), Portal ("Gateway") y Servidor DNS. Utilice las teclas arriba/abajo del mando para ajustar los valores y pulse izquierda/derecha del mando para cambiar al siguiente valor. Cuando la información IP adecuada haya sido configurada, pulse ENT para ir al siguiente ajuste.

**NOTA:** Para más información sobre la conexión a redes, le rogamos que contacte con su distribuidor Rotel autorizado.

**NOTA:** El A14 no necesita ser conectado a ninguna red para funcionar.

- S/W VERSION : Muestra la versión actual del software de gestión cargada en el amplificador. Este software puede ser actualizado si el A14 está conectado correctamente a Internet.
  - Pulse la tecla + el panel frontal para comprobar si está disponible una nueva versión del software.

- Si se dispone de una nueva versión del software, pulse la tecla + y para iniciar el proceso de actualización del software.
- El nuevo software será descargado de Internet. Cuando la actualización del software se haya sido completada, el A14 se desactivará y volverá a activarse de nuevo.

**NOTA:** NO desactive el A14 durante el proceso de actualización del software.

**NOTA:** Una vez que la actualización del software haya sido completada, se recomienda Reiniciar el A14 a los Ajustes de Fábrica ("Factory Defaults").

- PC-USB VERSION: Muestra la versión actual del software correspondiente al procesador PC-USB.
- FACTORY RESET: Restablece los ajustes originales (de fábrica) en el aparato. Pulse la tecla + del panel frontal o la tecla ENT el mando a distancia para acceder al menú de ajuste de FACTORY DEFAULT. Pulse la tecla + o la tecla ENT de nuevo para confirmar, o pulse el botón MENU para cancelar.

**NOTA:** Cuando el aparato se reinicie a los ajustes de fábrica, todas las opciones configuradas previamente serán borradas.

## Problemas y Posibles Soluciones

La mayoría de dificultades que suelen producirse en los sistemas de audio son el resultado de conexiones realizadas incorrectamente o ajustes inapropiados. En caso de que usted se encuentre con algún problema, aísle en primer lugar el área afectada, compruebe los ajustes de control realizados, determine la causa del fallo y haga los cambios necesarios. Si se ve incapaz de hacer funcionar de nuevo su amplificador, considere las sugerencias que le damos para las siguientes condiciones:

### El Indicador Luminoso de Puesta en Marcha No Se Activa

El indicador luminoso de puesta en marcha y los iconos básicos de la ventana de visualización deberían activarse en el momento de conectar el aparato a una toma de corriente eléctrica y pulsar el Conmutador de Puesta en Marcha. En caso de que no se activen, compruebe dicha toma con otro dispositivo eléctrico, como por ejemplo una bombilla, y asegúrese de que la misma no esté controlada por un conmutador situado en su posición Off.

### Sustitución del Fusible

En el caso de que otro dispositivo eléctrico conectado a la toma anterior funcione correctamente y el indicador luminoso de puesta en marcha del aparato siga sin activarse cuando este último esté conectado a dicha toma y el Conmutador de Puesta en Marcha haya sido pulsado, significa que es muy posible que el fusible de protección interno del aparato se haya fundido. Si usted cree que esto es lo que ha sucedido, contacte con su distribuidor autorizado de productos Rotel para que le proporcione uno nuevo y se lo instale adecuadamente.

### No Hay Sonido

Verifique la fuente de señal para asegurarse de que esté funcionando correctamente. Asegúrese de que los cables que van desde la fuente de señal a las entradas del amplificador estén conectados adecuadamente. Asegúrese de que el selector Function coincida con la entrada adecuada. Compruebe el cableado entre el amplificador y las cajas acústicas.

## Formatos de Audio Compatibles

### USB Apple (iPhone, iPod, iPad)

Formato	Notas
Cualquier archivo compatible cargado en un dispositivo de Apple.	Es posible que cualquier archivo compatible cargado en un dispositivo Apple se remuestree en función del formato almacenado. Es posible que se excluyan "Apps" diseñadas para reproducir formatos originariamente no soportados por el dispositivo emisor.

### Bluetooth APTX

Formato	Notas
Cualquier formato soportado por el dispositivo emisor.	Es posible que se excluyan "Apps" diseñadas para reproducir formatos originariamente no soportados por el dispositivo emisor.

### PC-USB

Formato	Notas
Formato determinado por el software del Reproductor Multimedia ("Media Player")/Servidor utilizado.	Cualquier formato soportado por el software del PC: Audio PCM: 44'1 kHz, 48 kHz, 88'2 kHz, 96 kHz, 176'4 kHz o 192 kHz, 384 kHz (cuantificación entre 16, 24 y 32 bits). DSD64 y DSD128.

### Coaxial/Óptica

Formato	Notas
S/PDIF LPCM (PCM Lineal)	44'1 kHz, 48 kHz, 88'2 kHz, 96 kHz, 176'4 kHz o 192 kHz (cuantificación entre 16 y 24 bits).

## Imposible Establecer Conexión por Bluetooth

Si no puede conectar su dispositivo compatible Bluetooth al A14, borre la memoria de la conexión previa en su aparato. En el caso de su dispositivo, por regla general esto se indicará como "Forget this Device" ("Olvidar este Dispositivo"). Intente establecer la conexión de nuevo.

"Made for iPod" y "Made for iPhone" significa que un determinado accesorio electrónico ha sido específicamente diseñado para conectarse a, respectivamente, un iPod o un iPhone y ha sido homologado por su desarrollador para que satisfaga los estándares de prestaciones establecidos por Apple. Apple no es responsable del funcionamiento de este dispositivo ni de su compatibilidad con las normas de seguridad y regulaciones existentes. Asimismo, tenga en cuenta que el uso de este accesorio con un iPod o un iPhone puede afectar las prestaciones del mismo cuando se trabaja con conexión inalámbrica.

iPhone, iPod, iPod classic, iPod nano e iPod touch son marcas comerciales de Apple Inc. registradas en EE.UU. y otros países.



## Características Técnicas

<b>Potencia Continua de Salida</b> (20 - 20.000 Hz, THD < 0'03%, 8 ohmios)	80 vatios/canal
<b>Distorsión Armónica Total</b> (20 - 20.000 Hz, 8 ohmios)	< 0'03%,
<b>Distorsión por Intermodulación</b> (60 Hz : 7 kHz, 4:1)	< 0'03%
<b>Respuesta en Frecuencia</b>	
Entradas de Línea	20 - 20.000 Hz, +/- 0'5 dB
Entrada de Fono	10 - 100.000 Hz, +/- 0'5 dB
<b>Factor de Amortiguamiento</b> (20-20.000 Hz, 8 ohmios)	220
<b>Sensibilidad/Impedancia de las Entradas de Línea</b>	
Entrada de Fono (MM)	3'4 mV/47k ohmios
Entradas de Línea (RCA)	230 mV/24k ohmios
<b>Nivel de Saturación</b>	
Entrada de Fono	50 mV
Entradas de Línea	4 V
<b>Nivel/Impedancia de Salida del Preamplificador</b>	1 V/470 ohmios
<b>Salida Preamplificada</b>	
<b>Rango de Actuación de los Controles de Tono</b>	+/- 10 dB en 100 Hz/10 kHz
<b>Relación Señal/Ruido (norma IHF/ponderación A)</b>	
Entrada de Fono	90 dB
Entradas de Línea	100 dB
<b>Sección Digital</b>	
<b>Respuesta en Frecuencia</b>	10 - 80.000 Hz, +/- 3 dB, Max
<b>Relación Señal/Ruido (norma IHF/ponderación A)</b>	103 dB
<b>Sensibilidad/Impedancia de Entrada</b>	0 dBfs/75 ohmios
<b>Nivel de Salida del Preamplificador</b>	1'3 V (α - 20 dB)
<b>Entrada Coaxial/Óptica</b>	PCM Lineal SPDIF (hasta 24 bits/192k Hz)
<b>PC-USB</b>	USB Audio Class 1.0 (hasta 24 bits/96k Hz) USB Audio Class 2.0 (hasta 32 bits/384k Hz)* *Se requiere la instalación de un controlador ("driver") específico. DAD y DOP soportado
<b>General</b>	
<b>Alimentación</b>	
Europa.	230 voltios/50 Hz
EE.UU.	120 voltios/60 Hz
<b>Consumo en Standby</b>	< 0'5 vatios
<b>Consumo</b>	280 vatios
<b>BTU (4 ohmios, a 1/8o de la potencia)</b>	632 BTU/h
<b>Dimensiones (An x Al x P)</b>	430 x 93 x 345 mm
<b>Altura del Panel Frontal</b>	80 mm
<b>Peso Neto</b>	8'2 kg

Todas estas especificaciones son correctas en el momento de la impresión del presente manual de instrucciones.

Rotel se reserva el derecho a realizar modificaciones en las mismas sin aviso previo.

Rotel y el logotipo Rotel HiFi son marcas registradas de The Rotel Co. Ltd., Tokio, Japón.

## Belangrijke veiligheidsaanwijzingen

### Opmerking

De RS232-aansluiting mag alleen worden gebruikt door bevoegde personen.

**WAARSCHUWING:** Er bevinden zich geen onderdelen in het apparaat waaraan de gebruiker onderhoud kan of moet uitvoeren. Laat onderhoud altijd door professionele onderhoudsmonteurs uitvoeren.

**WAARSCHUWING:** Om het risico op brand of elektrische schokken te verminderen, dient u te voorkomen dat het apparaat wordt blootgesteld aan water en vocht. Stel het apparaat niet bloot aan waterdruppels of spatwater. Plaats geen voorwerpen met een vloeistof erin, zoals een vaas, op het apparaat. Voorkom dat er voorwerpen in de behuizing terechtkomen. Mocht het apparaat aan vocht worden blootgesteld of mocht er een voorwerp in de behuizing terechtkomen, trek de netstekker dan onmiddellijk uit het stopcontact. Breng het apparaat voor controle en eventuele reparaties naar een erkend onderhoudsmonteur.

Lees alle aanwijzingen.

Bewaar deze handleiding.

Neem alle waarschuwingen.

Volg alle gebruiksaanwijzingen op.

Gebruik dit apparaat niet in de buurt van water.

Reinig de behuizing van het apparaat alleen maar met een droge doek of met een stofzuiger.

Plaats het apparaat niet op een bed, bank, tapijt of een vergelijkbaar oppervlak waardoor de ventilatieopeningen afgesloten kunnen worden. Als het apparaat in een kast of boekenrek wordt geplaatst, moet het meubelstuk voldoende ventilatieruimte bieden om het apparaat goed te kunnen laten koelen.

Houd het apparaat uit de buurt van radiatoren, warmtelampen, kachels of andere apparaten die warmte produceren.

Een gepolariseerde stekker heeft twee pennen, de ene breder dan de andere. Een geaarde stekker heeft twee pennen plus randaardecontacten. De stekker heeft deze voorzieningen voor uw veiligheid. Verwijder ze niet. Als de stekker van het bijgeleverde snoer niet in uw stopcontact past, raadpleeg dan een elektricien.

Leg het netsnoer zodanig dat het niet bekneld raakt, verbogen wordt, knikt, aan warmte wordt blootgesteld of op enige andere wijze beschadigd raakt. Let hierbij met name op het stekkergedeelte en het gedeelte van het snoer dat achter uit het apparaat komt.

Gebruik alleen door de fabrikant voorgeschreven accessoires.

Gebruik het apparaat alleen in combinatie met een standaard, rek, steun of schappensysteem sterk genoeg om het apparaat te ondersteunen. Let goed op als u het apparaat in een standaard of rek (ver)plaatst: zorg ervoor dat de standaard of het rek niet omvalt, waardoor u of iemand anders letsel zou kunnen oplopen of schade aan het apparaat.



Neem de stekker uit het stopcontact bij onweer of als het apparaat langdurig niet gebruikt zal worden.

Stak het gebruik van het apparaat onmiddellijk en laat het door professionele onderhoudsmonteurs controleren en/of repareren als: het netsnoer of de stekker beschadigd is; er voorwerpen in het apparaat zijn gevallen of er vloeistof in is gemorst; het apparaat aan regen is blootgesteld; het apparaat niet naar behoren lijkt te werken; het apparaat is gevallen of beschadigd.

De inrichting moet worden gebruikt in niet-tropische klimaat.

De ventilatie moet niet worden belemmerd door de ventilatieopeningen af te dekken met items zoals kranten, tafelkleden, gordijnen, enz.

Plaats geen bronnen met open vuur, zoals brandende kaarsen, op het apparaat.

Het aanraken van niet-geïsoleerde klemmen of bedrading kan een onaangenaam gevoel veroorzaken.

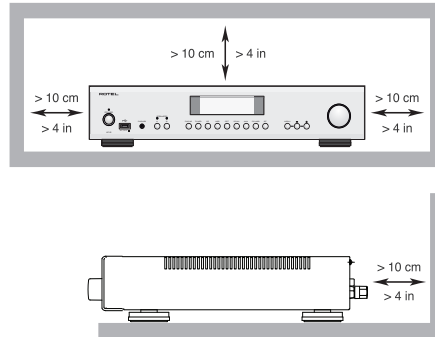

Laat ten minste 10 cm ruimte vrij rond het apparaat.

**WAARSCHUWING:** Met de aansluiting voor de voedingskabel op het achterpaneel kunt u de stroomtoevoer verbreken. Het apparaat moet zich in een open ruimte bevinden waar deze aansluiting goed te bereiken is.

Sluit het apparaat aan op een stroomtoevoer die overeenkomt met de op het achterpaneel aangegeven type- en spanningsaanduiding. (VS: 120V/60Hz, EU: 230V/50Hz).

Sluit het apparaat alleen met de bijgeleverde voedingskabel of een exacte equivalent daarvan op het lichtnet aan. Verander niets aan de meegeleverde kabel. Hij kan het stopcontact voor u vervangen. Gebruik geen verlengsnoer.

Met de stekker van het netsnoer kunt u de stroomtoevoer naar het apparaat verbreken. Door de stekker uit het stopcontact en apparaat te trekken, verbreekt u de aansluiting op het stroomnet volledig. Dit is de enige manier om de stroomvoorziening volledig te verwijderen uit het apparaat.

Sluit de luidsprekers aan met kabels volgens klasse 2: dit maakt een goede aansluiting mogelijk met minimaal risico van elektrische schokken.

Stel de batterijen in de afstandsbediening niet bloot aan overmatige temperatuur, zoals direct zonlicht, vuur of andere warmtebronnen. Batterijen moeten worden gerecycleerd of verwijderd als per staat en lokale richtlijnen.

Dit apparaat voldoet aan hoofdstuk 15 van de FCC-wetgeving. Voor het gebruik gelden de volgende condities: (1) Dit apparaat mag geen schadelijke interferentie veroorzaken en (2) dit apparaat moet interferentie accepteren, ook interferentie die de werking kan verstoren.



**GELDT VOOR VS, CANADA OF WAAR GOEDGEKEURD VOOR GEBRUIK**

**WAARSCHUWING:** OM ELEKTRISCHE SCHOKKEN TE VOORKOMEN DIENT U HET BREDE UITEINDE VAN DE PLUG MET DE BREDE SLEUF TE COMBINEREN. VOLLEDIG INSTEKEN.

**ATTENTION:** POUR ÉVITER LES CHOCES ÉLECTRIQUES, INTRODUIRE LA LAME LA PLUS LARGE DE LA FICHE DANS LA BORNE CORRESPONDANTE DE LA PRISE ET POUSSER JUSQU'AU FOND.



Dit symbool waarschuwt de gebruiker voor de aanwezigheid van ongeïsoleerde gevaarlijke spanning binnenin het apparaat dat een risico op elektrische schokken met zich meebrengt.



Dit symbool attendeert de gebruiker op belangrijke bedienings- en onderhoudsaanwijzingen in deze handleiding en in de productdocumentatie.



Producten van Rotel voldoen aan de BGS-richtlijn inzake beperkingen op het gebruik van bepaalde gevaarlijke stoffen in elektrische en elektronische apparatuur en aan de AEEA-richtlijn betreffende afgedankte elektrische en elektronische apparatuur. Het symbool van een vuilnisbak met een kruis erdoorheen geeft aan dat aan deze richtlijnen wordt voldaan en dat de producten op de juiste wijze gerecycled of verwerkt moeten worden conform deze richtlijnen.









































Dit symbool geeft aan dat dit apparaat dubbel geïsoleerd is. Aansluiting op een geaard stopcontact is niet vereist.





## Inhoud

Afbeelding 1: Bedieningselementen en aansluitingen	3
Afbeelding 2: Afstandsbediening RR-AX1400	4
Afbeelding 3: Voorversterkeringen en luidsprekeruitgangen	5
Afbeelding 4: Digitale ingangen verbinding	6
Afbeelding 5: De Rotel Link en 12V trigger aansluitingen	7
Afbeelding 6: USB-ingang op het voorpaneel	8
Heel belangrijk	9
<b>Belangrijke veiligheidsaanwijzingen</b> .....	<b>51</b>
<b>Over Rotel</b> .....	<b>52</b>
<b>Aan de slag</b> .....	<b>52</b>
Enkele voorzorgsmaatregelen	53
Plaatsing	53
Kabels	53
<b>De afstandsbediening RR-AX1400</b> .....	<b>53</b>
Code afstandsbediening tweede versterker	53
Batterijen voor de afstandsbediening	53
<b>Aansluiting op het stroomnet en bediening</b> .....	<b>53</b>
AC-voedingsingang 	53
AAN/UIT-knop  en AAN/UIT-indicator 	54
12V-triggeruitgang 	54
<b>Beveiligingsindicator</b>  .....	<b>54</b>
<b>Ingangsignaalaansluitingen</b> .....	<b>54</b>
Phono-ingang  en massaverbinding (GND) 	54
Lijningangen   	54
Digitale signaal ingangen 	54
<b>Voorversterkeruitgang</b>  .....	<b>54</b>
<b>Luidsprekeruitgangen</b>   .....	<b>55</b>
Luidsprekerkeuzeschakelaar 	55
Luidsprekerselectie	55
Luidsprekerkabelselectie	55
Polariteit en fase	55
Luidsprekeraansluitingen	55
<b>Hoofdtelefoonuitgang</b>  .....	<b>55</b>
<b>Display</b>  .....	<b>55</b>
<b>USB-ingang op het voorpaneel</b>  .....	<b>55</b>
<b>APT-X Bluetooth-aansluiting</b>  .....	<b>55</b>
<b>USB-poort op het achterpaneel</b>  .....	<b>55</b>
<b>Geluidsregelingen</b> .....	<b>56</b>
Volumeregeling  	56
Balansregeling  	56
Toonregelingsbypass  	56
Lage- en hogetonenregelingen  	56
Source-ingang Selector  	56
<b>Dimmer</b> .....	<b>56</b>
Displaydimmer  	56
LED Dimmer 	56
<b>USB-ingang voor pc</b>  .....	<b>56</b>
<b>Rotel Link</b>  .....	<b>57</b>
<b>Aansluiting voor een externe afstandsbediening</b>  .....	<b>57</b>
<b>RS232-aansluiting</b>  .....	<b>57</b>
<b>Netwerkverbinding</b>  .....	<b>57</b>
<b>Instellingenmenu</b> .....	<b>57</b>
<b>Problemen oplossen</b> .....	<b>59</b>
De AAN/UIT-indicator brandt niet	59
De zekering vervangen	59
Geen geluid	60
Af speelbaar geluidsformaat	60
Kan geen aansluiting maken via Bluetooth	60
<b>Specificaties</b> .....	<b>60</b>

## Over Rotel

Ons verhaal is meer dan 50 jaar geleden begonnen. Door de jaren heen hebben we met onze producten honderden prijzen gewonnen en hebben honderdduizenden mensen van onze producten kunnen genieten. Mensen die net als u hoogwaardige apparatuur voor home-entertainment op waarde weten te schatten.

Rotel is opgericht door een familie met een passie voor muziek die hifi-apparatuur van de allerhoogste kwaliteit is gaan maken. Na al die jaren is die passie er nog steeds. Nog altijd is ons doel meerwaarde bieden aan muziekliefhebbers en hifikenners, ongeacht hun budget. Dit doel wordt gedeeld door alle medewerkers van Rotel.

De ontwikkelaars van Rotel werken als één team samen. Ze luisteren zorgvuldig naar elk nieuw product en blijven het bijschaven tot het aan hun hoge eisen voldoet. Ze maken gebruik van de beste onderdelen, zoals condensatoren uit het Verenigd Koninkrijk en Duitsland, halfgeleiders uit Japan of de VS, terwijl de ringkerntransformatoren altijd in Rotels eigen fabrieken worden vervaardigd.

Het milieu gaat ons allemaal aan het hart. Omdat er steeds meer elektronica wordt geproduceerd, wordt het voor fabrikanten steeds belangrijker er alles aan te doen producten zo te ontwerpen dat deze het milieu zo min mogelijk belasten.

Bij Rotel zijn we er trots op dat we hieraan ons steentje kunnen bijdragen. Om het loodgehalte in onze producten te verlagen, zijn we overgestapt op speciaal loodvrij soldeermiddel dat voldoet aan de BGS-richtlijn en op loodvrije componenten. Onze ontwikkelaars verhogen voortdurend de efficiency van onze voedingen, zonder concessies te doen aan kwaliteit. Als ze op stand-by staan, gebruiken producten van Rotel zeer weinig stroom en voldoen zo aan internationale eisen voor stand-by stroomverbruik.

Ook de Rotel-fabriek draagt een steentje bij aan het milieu door de assemblagemethoden steeds verder te verbeteren, om zo tot een schoner en groener productieproces te komen.

Namens Rotel willen wij u bedanken dat u dit product hebt aangeschaft. Wij weten zeker dat u er vele jaren plezier van zult hebben.

## Aan de slag

U hebt een geïntegreerde stereoversterker A14 van Rotel aangeschaft. Dank u wel daarvoor. Als u dit product van Rotel combineert met een hoogwaardig audiosysteem, bent u verzekerd van jarenlang muziekplezier.

Deze versterker is een hoogwaardige component met uitgebreide functies. Alle aspecten van het ontwerp zijn ervoor geoptimaliseerd om het volledige dynamische bereik en de subtiele nuances van uw muziek te behouden. De versterker heeft een sterk gereguleerde voeding met een speciaal door Rotel ontworpen ringkerntransformator. Deze voeding met lage impedantie heeft voldoende voedingsreserves, waardoor de versterker met het grootste gemak zelfs de meest veeleisende audiosignalen kan reproduceren. Dit type ontwerp is kostbaarder in productie, maar levert een beter muzikaal resultaat op.

De printplaten zijn symmetrisch opgebouwd om de timing van de muziek nauwkeurig te kunnen behouden en getrouw te kunnen weergeven. Voor de schakelingen zijn metaalfilmweerstand en condensatoren van polystyreen of polypropyleen in de belangrijke signaalpaden gebruikt. Alle aspecten



van dit ontwerp zijn met zorg bestudeerd om de meest waarheidsgetrouwe muziekweergave mogelijk te maken.

De belangrijkste functies van de A14 zijn gemakkelijk te installeren en te gebruiken. Als u ervaring hebt met andere stereosystemen, zult u in principe niets vreemds tegenkomen. U hoeft alleen maar de bijbehorende componenten aan te sluiten om volop te kunnen genieten van hoogwaardige geluidswaardigheid.

## Enkele voorzorgsmaatregelen

**WAARSCHUWING:** Om schade aan uw systeem te voorkomen, dient u ALLE componenten in het systeem uit te schakelen alvorens de luidsprekers of aanverwante componenten aan te sluiten of los te koppelen. Schakel de systeemcomponenten pas weer in als u zeker weet dat alles goed en stevig is aangesloten. Besteed met name aandacht aan de luidsprekerkabels. Er mogen geen losse draadjes zijn die contact kunnen maken met de andere luidsprekerkabels of met het chassis van de versterker.

Lees deze handleiding zorgvuldig. U vindt hierin niet alleen basisinstructies voor het installeren en het gebruiken van dit apparaat, maar ook waardevolle informatie over verschillende systeemconfiguraties voor de A12 en algemene informatie om uw systeem optimaal te laten presteren. Mocht u nog vragen hebben, neem dan contact op met uw officiële Rotel-verkoper. Natuurlijk kunt u met uw vragen en opmerkingen ook rechtstreeks bij Rotel terecht.

Bewaar de doos en alle bijgesloten verpakkingsmaterialen voor eventueel toekomstig gebruik. Als u de versterker niet in de originele verpakking verzendt of verhuist, kan dit tot ernstige schade aan uw versterker leiden.

Vul de registratiekaart van de eigenaar in of neem on line registreert in de doos op. Bewaar ook de originele aankoopbon. Hiermee kunt u de aankoopdatum aantonen als u aanspraak zou moeten doen op de garantie.

## Plaatsing

Zoals alle audiocomponenten die lage signalen verwerken, kan ook deze versterker door de omgeving beïnvloed worden. Plaats de versterker niet boven op andere componenten. Vermijd ook dat audiosignaal-kabels vlakbij elektrische voedingskabels lopen. Zo vermindert u het risico op het optreden van brommen en ruis.

De versterker wekt tijdens normaal gebruik warmte op. Om deze warmte af te voeren is de versterker voorzien van koelprofielen en ventilatieopeningen. De ventilatiegleuven in de bovenkant moeten open blijven. Om te voorkomen dat de versterker oververhit raakt, moet er 10 cm ruimte zijn rond het chassis en moet er een redelijke luchtdoorstroming zijn op de installatielocatie.

Houd bij het selecteren van een installatielocatie rekening met het gewicht van de versterker. Controleer of het schap of de kast sterk genoeg is. Wij adviseren u het apparaat in speciaal meubilair voor audiocomponenten te plaatsen. Dergelijk meubilair is ervoor ontworpen om trillingen die de geluidskwaliteit kunnen aantasten te verminderen of te onderdrukken. Vraag uw officiële Rotelverkoper om advies over het juiste meubilair en over de juiste installatie van audiocomponenten.

## Kabels

Houd voldoende afstand tussen de elektrische voedingskabels, de digitale signaal-kabels en de gewone audiosignaal-kabels in uw installatie. Zo vermindert u het risico dat de gewone audiosignaal-kabels ruis oppikken van de voedings- of digitale signaal-kabels. Gebruik altijd hoogwaardige

mantelkabels om te voorkomen dat ruis de geluidskwaliteit van uw systeem aantast. Mocht u vragen hebben, vraag dan uw officiële Rotel-verkoper om advies over welke kabel u het best kunt gebruiken bij uw systeem.

## De afstandsbediening RR-AX1400

Sommige functies kunnen zowel worden bediend vanaf het voorpaneel als met de bijgeleverde afstandsbediening RR-AX1400. Bij de beschrijving van de desbetreffende functies verwijzen cijfers in een vierkant kader naar het voorpaneel van het apparaat en letters met een cirkel eromheen naar de afstandsbediening.

### Code afstandsbediening tweede versterker

De standaard ingestelde code is 1. Indien de afstandsbediening conflicten veroorzaakt met andere versterkers van Rotel, kunt u de code met de volgende stappen in 2 veranderen.

1. Druk op de afstandsbediening Tuner **I** en 2 **M** tegelijk in om de afstandsbediening 5 seconden ingedrukt, zo in te stellen dat audiocode 2 wordt verzonden.
2. Richt de afstandsbediening op de versterker en houd 2 **M** 14 seconden ingedrukt. De versterker geeft dan "AUDIO CODE SET 1 -> 2" aan.
3. Herhaal de bovenstaande procedure, maar druk op '1' in plaats van '2' om de code terug te veranderen naar Code 1.

**OPMERKING:** Met de afstandsbediening kunnen de basisfuncties van tuners en cd-spelers van Rotel worden bediend. Met de afstandsbedieningstoetsen met de vermelding **G H M N** kunt u ook de cd- en tunerfuncties in uw systeem bedienen. De afstandsbediening werkt alleen naar behoren als de cd-speler en/of tuner dezelfde code, 1 of 2, gebruiken.

## Batterijen voor de afstandsbediening

Voordat u de afstandsbediening kunt gebruiken, moet u eerst de twee bijgeleverde AAA-batterijen plaatsen. Verwijder daarvoor het klepje aan de achterkant van de RR AX1400. Plaats de batterijen in het compartiment zoals op de afbeelding wordt getoond. Controleer of de afstandsbediening goed werkt en plaats het klepje weer terug. Als de batterijen te zwak worden, kan de A14 niet meer altijd goed met de afstandsbediening bediend worden. Vervang de batterijen dan.

## Aansluiting op het stroomnet en bediening

### AC-voedingsingang

In de fabriek is de versterker geconfigureerd voor de specifieke netspanning in het land van aankoop, d.w.z. 120 of 230 V AC en een lijnfrequentie van 50 Hz of 60 Hz. De AC-lijnconfiguratie is aangegeven op een plaatje op het achterpaneel.

**OPMERKING:** Als u uw versterker naar een ander land verhuist, moet u de versterker mogelijk opnieuw configureren voor gebruik met een andere lijnspanning. Probeer deze conversie niet zelf uit te voeren. Als u de behuizing van het apparaat te open, wordt u blootgesteld aan gevaarlijke spanning. Raadpleeg een professionele onderhoudsmonteur of de onderhoudsafdeling van Rotel voor informatie.

**OPMERKING:** Sommige producten zijn bestemd voor verkoop in meer dan één land en worden daarom met meer dan één voedingskabel geleverd. Gebruik uitsluitend het voor uw land of regio geschikte kabel.

De versterker trekt niet veel stroom. Het moet echter direct in een gepolariseerde stopcontact worden aangesloten met de meegeleverde kabel of andere compatibele kabel zoals aanbevolen door uw erkende Rotel-dealer. Gebruik geen verlengsnoer. U kunt eventueel gebruikmaken van een speciale meervoudige stekkerdoos als de specificaties van de stekkerdoos (en het stopcontact waarop deze wordt aangesloten) afdoende zijn voor de stroom die gevraagd wordt door de versterker en alle erop aangesloten componenten.

Als u langere tijd niet thuis bent, bijvoorbeeld als u een maand op vakantie gaat, is het verstandig om de stekker van uw versterker (en die van andere audio- en videoapparatuur) niet in het stopcontact te laten zitten terwijl u weg bent.

### AAN/UIT-knop **1** **A** en AAN/UIT-indicator **2**

Druk op de AAN/UIT-knop op het voorpaneel **1** om het apparaat in te schakelen. Het lampje van de AAN/UIT-indicator **2** gaat branden als het apparaat is ingeschakeld. Druk nogmaals op de AAN/UIT-knop om het apparaat uit te schakelen.

Als de AAN/UIT-knop is ingedrukt (in de stand "aan"), kunt u met de toetsen ON en OFF op de afstandsbediening de A14 in- en uitschakelen. In de stand-by-modus blijft de AAN/UIT-led verlicht, maar het display wordt uitgeschakeld.

### 12V-triggeruitgang **19**

Zie afbeelding 5

Bepaalde audiocomponenten kunnen automatisch worden ingeschakeld met een 12V-"inschakelsignaal". De twee 12V-triggeruitgangen van de A14 leveren dit signaal. Daarvoor moet u geschikte componenten met een kabel met een conventionele 3,5mm miniplug op de versterker aansluiten. Als de A14 wordt uitgeschakeld of in de standby-modus staat, wordt het inschakelsignaal onderbroken en worden de componenten die hierdoor worden aangestuurd ook uitgeschakeld.

**OPMERKING:** Als u andere apparaten met een Rotel Link hebt aangesloten, schakel deze apparaten dan met behulp van de Rotel Link-verbinding in en uit. Sluit de Rotel Link en 12V-triggerkabels nooit tegelijk aan. De in- en uitschakelfuncties van de 12V-triggerkabels gaan dan namelijk voor op de Rotel Link-functies.

## Beveiligingsindicator **2**

Om de versterker in het geval van extreme of foutieve bedrijfsomstandigheden tegen schade te beschermen, is de versterker voorzien van circuits voor thermische beveiliging en overstroombeveiliging. De beveiligingscircuits staan los van het audiosignaal en hebben geen invloed op de geluidsprestaties. Deze circuits bewaken de temperatuur van de uitgangapparaten en schakelen de versterker uit als de temperaturen de veiligheidsgrenzen overschrijden.

Waarschijnlijk zult u de werking van deze beveiligingscircuits nooit ervaren. Mocht er echter een storing optreden, dan stopt de versterker en en verschijnt de melding "AMP PROTECTION" op het voorpaneel. De LED-indicator op het voorpaneel rood worden.

Zet de versterker uit wanneer dit gebeurt en laat hem een aantal minuten afkoelen. Probeer vervolgens vast te stellen waardoor het beveiligingscircuit in werking is getreden en verhelp het probleem. Als u de versterker opnieuw

inschakelt, wordt het beveiligingscircuit automatisch gereset en zou de LED-indicator moeten blauw worden

In de meeste gevallen treedt het beveiligingscircuit in werking door een storing, zoals kortsluiting in de luidsprekerkabels of onvoldoende ventilatie waardoor het apparaat oververhit raakt. Heel zelden wordt het beveiligingscircuit ingeschakeld doordat de luidsprekerimpedantie zeer laag is of de luidsprekerbelasting als gevolg van een hoog reactiegedrag te hoog is.

Vraag uw officiële Rotel-verkoper om hulp als een beveiliging steeds weer wordt ingeschakeld en u de storing niet kunt vinden en/of verhelpen.

## Ingangssignaal aansluitingen

Zie afbeelding 3

**OPMERKING:** Om harde geluiden te voorkomen waarop u en uw luidsprekers geen prijs zullen stellen schakelt u het systeem uit alvorens iets aan te sluiten.

### Phono-ingang **11** en massaverbinding (GND) **10**

Sluit de kabel van de platenspeler op de linker en rechter Phono-ingangen aan. Als de platenspeler een massakabel heeft, moet u die aansluiten op de schroefklem inks van de Phono-ingangen. Dit helpt brommen en ruis te voorkomen.

### Lijningangen **12** **13** **14**

De ingangen CD, Tuner en Aux op de versterker zijn analoge "lijningangen". Deze zijn bedoeld voor het aansluiten van componenten als cd-spelers, hifi- of NICAM-stereovideorecorders, tuners, laserdisc-spelers of de analoge uitgang van een cd-rom-station.

De linker- en rechterkanalen zijn duidelijk gekenmerkt en moeten worden aangesloten op de desbetreffende kanalen van de broncomponent. De stekkers voor links zijn wit, die voor rechts zijn rood. Sluit signaalbroncomponenten met hoogwaardige RCA-kabels op de versterker aan. Vraag uw officiële Rotel-verkoper om advies over kabels.

### Digitale signaal ingangen **24**

Zie afbeelding 4

Er zijn twee sets digitale ingangen beschikbaar. Deze zijn aangeduid als 1 en 2 en ze zijn respectievelijk bedoeld voor COAXIALE en OPTISCHE verbindingen. Sluit de COAXIALE of OPTISCHE uitgangen van uw broncomponent op deze ingangen aan. De digitale signalen worden gedecodeerd en worden door de versterker afgespeeld. Het apparaat kan PCM-signalen tot max. 24 bits, 192kHz, decoderen.

## Voorversterkeruitgang **23**

De versterker heeft een voorversterkeruitgang Het signaal van de met de functiekeuzeschakelaar geselecteerde bron is altijd vanaf deze uitgang beschikbaar. In principe worden deze voorversterkeruitgang gebruikt om een signaal door te geven aan een andere geïntegreerde versterker of een eindversterker, waarop externe luidsprekers zijn aangesloten.

**OPMERKING:** Wijzigingen aan de instellingen van de volume-, balans- of toonregeling zijn van invloed op het signaal dat afkomstig is van de voorversterkeruitgang.

## Luidsprekeruitgangen 25 26

Zie afbeelding 3

### Luidsprekerkeuzeschakelaar 5

De versterker heeft twee sets luidsprekeruitgangen, gemarkeerd als "SPEAKER A" 25 en "SPEAKER B" 26. De luidsprekeruitgangen worden aangestuurd door de schakelaar 5 op het voorpaneel en 1 op de afstandsbediening.

### Luidsprekerselectie

Als er slechts één stel luidsprekers tegelijk wordt gebruikt, is een luidsprekerimpedantie van slechts 4 ohm toegestaan. Zodra zowel de luidsprekers A als B tegelijk gebruikt worden, moet de impedantie van alle luidsprekers 8 ohm of meer bedragen. Luidsprekerimpedantie-aanduidingen zijn niet altijd even nauwkeurig. In de praktijk zal het niet vaak gebeuren dat luidsprekers problemen opleveren voor de versterker. Mocht u hierover echter vragen hebben, neem dan contact op met uw officiële Rotel-verkoper.

### Luidsprekerkabelselectie

Sluit de versterker met geïsoleerde, twee-aderige kabels van geslagen draad op de luidsprekers aan. De dikte en de kwaliteit van de kabel kunnen een hoorbaar effect hebben op de prestaties van het systeem. Standaard luidsprekerkabel werkt wel, maar heeft als nadeel dat het volume en/of de basrespons lager is, met name bij grotere kabellengtes. In het algemeen leveren dikkere kabels een beter geluid op. Voor optimale prestaties is het gebruik van speciale, hoogwaardige luidsprekerkabels aan te bevelen. Uw officiële Rotel-verkoper kan u helpen de juiste kabels voor uw systeem te kiezen.

### Polariteit en fase

De polariteit – de juiste aansluiting van de plus- of min-pool – moet voor elke luidspreker- en versterkeraansluiting hetzelfde zijn, zodat alle luidsprekers in fase zijn. Als de polariteit van één aansluiting wordt omgekeerd, is de basweergave zeer zwak en is het stereobeeld minder goed. Alle kabels zijn dusdanig gemerkt dat de twee verschillende aders te herkennen zijn. Ze kunnen voorzien zijn van ribbels of van een streep op de isolatie van een ader. Of de isolatie kan transparant zijn terwijl de inwendige draden verschillende kleuren hebben (koper en zilver). Ook is het mogelijk dat de polariteitsindicatie op de isolatie geprint is. Bepaal welke de plus- en welke de min-ader is en sluit alle luidsprekers op basis hiervan op dezelfde manier aan.

### Luidsprekeraansluitingen

Schakel eerst alle componenten in het systeem uit, voordat u de luidsprekers aansluit. De versterker heeft luidsprekeruitgangen met een kleurcodering op de achterkant van het apparaat. Op deze uitgangen kunnen gestripte kabels, kabelschoentjes of dubbele banaanstekkers worden aangesloten. (behalve in landen in de Europese Gemeenschap waar het gebruik ervan niet is toegestaan). Leid de kabel vanaf de versterker naar de luidsprekers. Zorg voor voldoende extra lengte om de componenten te kunnen verplaatsen, zodat de luidsprekeruitgangen bereikbaar zijn.

Als u gebruikmaakt van dubbele banaanstekkers, sluit deze dan op de draden aan en steek ze achter in de aansluitklemmen. Schroef de bevestigingsschroeven van de aansluitklemmen helemaal vast (rechtsom).

Als u gebruikmaakt van kabelschoentjes, dan moet u deze eerst aan de luidsprekerkabels bevestigen. Wilt u de kabels rechtstreeks aan de aansluitklemmen bevestigen, dan moet u de twee aders van elkaar scheiden en strippen (de isolatie verwijderen). Beschadig de draadjes van de aders niet. Schroef de bevestigingsschroeven van de aansluitklem los (linksom

draaien). Doe het kabelschoentje of de gestripte kabel rond de as van de aansluitklem en draai de bevestigingsschroeven vervolgens rechtsom weer vast om het kabelschoentje of de gestripte kabel stevig vast te klemmen.

**OPMERKING:** *Zorg ervoor dat er geen losse draadjes uitsteken die andere aders of connectoren kunnen raken.*

## Hoofdtelefoonuitgang 4

Op de hoofdtelefoonuitgang kunt u een hoofdtelefoon aansluiten. Op deze uitgang past een standaard 3,5 mm (1/8") mini-stereohoofdtelefoonplug. Als u een hoofdtelefoon aansluit, wordt het signaal naar de luidsprekers hierdoor niet automatisch verbroken. U kunt de luidsprekers uitschakelen met de schakelaar 5 op het voorpaneel en 1 op de afstandsbediening.

**OPMERKING:** *Omdat de gevoeligheid van luidsprekers en hoofdtelefoons sterk kan verschillen, adviseren wij u het geluidsvolume altijd te verlagen alvorens een hoofdtelefoon aan te sluiten of te verwijderen.*

## Display 6

Op het display op het voorpaneel zijn de gekozen bron, het volumeniveau en de tooninstellingen te zien. Het display biedt toegang tot de installatie en configuratie menu-opties van de versterker.

## USB-ingang op het voorpaneel 3

De USB-ingang op het voorpaneel kan op een iPhone iPad of iPod worden aangesloten. Om het afspelen van audio in te schakelen met behulp van een van deze apparaten, alleen de USB-ingang op het voorpaneel aan te sluiten sluiten en de USB-functie te kiezen als de gewenste bron. De iPod en iPhone blijven actief, waardoor u audio kunt zoeken en afspelen.

## APT-X Bluetooth-aansluiting 15

De Bluetooth-antenne 15 op het achterpaneel van de A14 is bedoeld voor draadloos streamen via Bluetooth vanaf uw apparaat (bijv. een mobiele telefoon, tabletten, computer). Zoek op uw apparaat naar 'Rotel Bluetooth' en maak hiermee verbinding. Normaal gesproken wordt er automatisch verbinding gemaakt, maar mocht er om een wachtwoord gevraagd worden, voer dan '0000' in op uw apparaat. De A14 ondersteunt het streamen van muziek via traditionele Bluetooth en via APT-X Bluetooth.

## USB-poort op het achterpaneel 22

De achterste USB-poort biedt 5V/0.5A voor het laden of het voeden van USB-apparaten, waaronder streaming muzikspelers. Deze poort is niet bedoeld om het afspelen van audio mogelijk te maken.

De USB poort kan worden geconfigureerd om gevoed te blijven, zelfs wanneer de A14 in de standby-modus staat. Dit kan via het paneel instellingenmenu aan de voorzijde (zie USB POWER OPTION op pagina 59).

Deze configuratie optie kan de aangesloten apparaten aan aangedreven blijven voor gebruik met de Signal Sense-functie voor automatische power on / off controle.

**OPMERKING:** Wanneer de A14 wordt geconfigureerd om continue stroom te leveren aan de achterzijde USB poort, zal de A12 extra stroom verbruiken, zelfs wanneer deze in de standby-modus is geschakeld.

## Geluidsregelingen



### VOLUME-regeling

Draai de knop rechtsom (met de klok mee) om het geluid harder weer te geven of linksom (tegen de klok in) om het geluid zachter weer te geven. Druk op de afstandsbediening op de toets voor volume + of – om het geluid harder of zachter weer te geven. Met de toets MUTE  kunt u de geluidsweergave helemaal uitschakelen.

### Balans regeling

Met de balansregeling kunt u de balans tussen het linker- en rechtergeluidskanaal regelen. De fabrieksinstelling is “in het midden” of “0”. U kunt de balans vanaf het voorpaneel wijzigen door op de toets MENU  te drukken totdat in het display op het voorpaneel de modus BALANCE verschijnt. Druk vervolgens op de toets – of + op het voorpaneel om de balans meer naar LINKS of naar RECHTS in te stellen. De waarde kan uiteenlopen van L15 tot R15.

**OPMERKING:** Ook als de A14 wordt uitgeschakeld, wordt deze instelling vast in het geheugen opgeslagen.

Als u de instelling tijdelijk wilt wijzigen en deze na het uitschakelen niet wilt opslaan, drukt u op de afstandsbediening op de knop BAL  om het menu BALANCE SETTING te selecteren. Druk vervolgens op het pijltje omhoog, omlaag, naar links of naar rechts  om de balansinstelling aan te passen. Druk als u klaar bent nogmaals op de knop BAL  om dit menu te verlaten.

### Toonregelingsbypass

Voor een zo zuiver mogelijk geluid worden in de fabrieksinstelling de circuits voor lage- en hogetonenregeling (toonregelingen) ongebruikt gelaten. Op het display aan de voorkant van de versterker wordt TONE BYPASS getoond. U kunt de toonregeling op het voorpaneel inschakelen door op de toets MENU  te indrukken tot de bypassregeling wordt aangegeven. Schakel de bypassfunctie vervolgens met de knoppen – of + op het voorpaneel in of uit.



**OPMERKING:** Ook als de A14 wordt uitgeschakeld, wordt deze instelling vast in het geheugen opgeslagen.

Om de Toonregelingsbypass tijdelijk te wijzigen, drukt u op de toets BYPASS  op de afstandsbediening om de Bypass-modus in en uit te schakelen.

### Lage- en hogetonenregelingen

U kunt de lage- of hogetonenregeling vanaf het voorpaneel instellen door net zo vaak op de toets MENU  te drukken tot het desbetreffende instelmenu (Bass of Treble Setting) verschijnt. Pas de waarde vervolgens met de toets – of + aan. De waarden voor de lage en hoge tonen lopen uiteen van -10 tot +10.

**OPMERKING:** Ook als de A14 wordt uitgeschakeld, worden deze instellingen vast in het geheugen opgeslagen.

Druk op de afstandsbediening op de knop BASS of TREB , en pas de waarde vervolgens aan met de knop met het pijltje omhoog, omlaag, naar links of naar rechts  op de afstandsbediening.

**OPMERKING:** Bass en Treble veranderingen zijn alleen beschikbaar als Tone Bypass wordt uitgeschakeld (zie voor meer informatie het hoofdstuk over toonregelingsbypass).

Een goed ingesteld hoogwaardig audiosysteem levert het meest natuurlijke geluid op als er zo weinig mogelijk aan toonregeling wordt ingesteld. Gebruik deze regelingen daarom met mate. Wees met name voorzichtig als u deze regelingen hoger instelt, omdat daardoor ook het uitgangsvermogen in het lage- of hogetonenbereik toeneemt, waardoor de versterker en luidsprekers zwaarder belast zullen worden.

**OPMERKING:** Door de lage- of hogetonenregelingen anders in te stellen, wordt de toonregeling niet automatisch ingeschakeld. Raadpleeg voor het inschakelen van de toonregeling het voorgaande hoofdstuk over Toonregelingsbypass.

### Source-ingang Selector

Druk op de desbetreffende toets op het voorpaneel  of de afstandsbediening  om de bron te selecteren waarnaar u wilt luisteren.

Druk op de bronknoppen op het voorpaneel tot het OPT 1-2, COAX 1-2 en AUX1-2, of de speciale bron knoppen op de afstandsbediening.

## Dimmer

### Displaydimmer

U kunt de helderheid van het display op het voorpaneel wijzigen door op de toets MENU  te drukken om tussen de verschillende DIMMER-instellingen te schakelen. Druk vervolgens op de toets – of + op het voorpaneel om de helderheid te wijzigen.

**OPMERKING:** Ook als de A14 wordt uitgeschakeld, wordt deze instelling vast in het geheugen opgeslagen.

U kunt de helderheid van het display tijdelijk wijzigen met de toets DIM  op de afstandsbediening.

### LED Dimmer

U kunt de helderheid van het AAN/UIT-indicator en de indicatoren boven de speaker selector op het voorpaneel wijzigen door op de toets MENU  te drukken om tussen de verschillende LED DIMMER-instellingen te schakelen. Druk vervolgens op de toets – of + op het voorpaneel om de helderheid te wijzigen.

**OPMERKING:** Ook als de A14 wordt uitgeschakeld, wordt deze instelling vast in het geheugen opgeslagen.

## USB-ingang voor pc

Zie afbeelding 4

Sluit deze ingang met de meegeleverde USB-kabel aan op de PC-USB aansluiting van uw computer.

De A14 ondersteunt zowel USB-audioklasse 1.0 als USB-audioklasse 2.0. Op Windows-computers hoeft voor USB-audioklasse 1.0 geen driver geïnstalleerd te worden. Het afspelen van audio met een frequentie tot 96kHz wordt ondersteund. De fabrieksinstelling is USB-audioklasse 1.0. Om audio te kunnen afspelen met USB-audioklasse 2.0 en bemonsteringsfrequenties

tot 384kHz moet u de Windows-driver vanaf de cd die bij de A14 wordt geleverd installeren. Ook moet u de A14 als volgt omschakelen naar afspelen met USB-audioklasse 2.0:

- Druk MENU op het voorpaneel een aantal malen in, totdat 'PC-USB CLASS' op het display verschijnt.
- Selecteer '2.0' met de knop '+'.  
• Schakel de A14 uit en weer in en herstart uw pc nadat u de USBaudiomodus heeft veranderd. Zo weet u zeker dat beide apparaten goed zijn geconfigureerd.

Veel geluidswaergetoepassingen ondersteunen de sampling rate van 384kHz niet. Controleer of uw audiospeler 384kHz ondersteunt en of u geluidsbestanden van 384kHz hebt voor een goede waergetave bij deze sampling rate. Het kan ook nodig zijn om de audio-driver op uw PC zo te configureren dat dit 384kHz produceert, anders kan uw computer overschakelen op een lagere sampling rate. Raadpleeg de documentatie van uw audiospeler of besturingssysteem voor meer informatie.

**OPMERKING:** Voor USB-audioklasse 2.0 moet de Windows-PCdriver vanaf de cd-rom die bij de A14 wordt geleverd worden geïnstalleerd.

**OPMERKING:** Op MAC-computers is geen driver nodig om PC-USB 1.0 of 2.0 te ondersteunen.

**OPMERKING:** Na het installeren van de driver kan het nodig zijn het ROTEL audio-stuurprogramma te kiezen uit de audio-/luidsprekerinstellingen op uw computer.

**OPMERKING:** De A14 ondersteunt zowel DSD als DoP audio in 1X en 2X formaat. Raadpleeg uw audio speler voor een juiste waergetave van dit type bestanden.

## Rotel Link 17

Zie afbeelding 5

De ROTEL LINK OUT-aansluiting kan via de (bijgeleverde) 3,5mm stereokabel worden aangesloten op het product van Rotel ROTEL LINK IN-aansluiting met inbegrip van een cd-speler.

Hierdoor kunnen de aangesloten Rotel-producten met elkaar communiceren en kunt u ze besturen via de Rotel App (deze is te downloaden in de iTunes®-store).

**OPMERKING:** Gebruik alleen de bij dit product geleverde Rotel-Linkkabels. Deze 3,5 mm kabels eindigen in WITTE connectoren. Verwar ze niet met de 12V-triggerkabels. Deze hebben ZWARTE connectoren.

## Aansluiting voor een externe afstandsbediening 18

Deze mini-jack van 3,5 mm ontvangt commandocodes van standaard universele infraroodontvangers via een bedrade verbinding. Deze functie kan handig zijn als het product in een kast staat en de sensor op het voorpaneel

geblokkeerd wordt. Neem contact op met uw officiële Rotel-verkoper voor nadere informatie over deze externe repeaters en de juiste aansluiting van een jackplug die op de mini-jack-ingang past.

## RS232-aansluiting 20

Voor integratie in computerbesturingssystemen kan de A14 via RS232 worden bestuurd. Op de RS232-ingang past een standaard rechte DB-9 mannetje/vrouwetje kabel.

Neem voor aanvullende informatie over de aansluitingen, software en besturingscodes voor het via een computer besturen van de A14 contact op met uw officiële Rotel-verkoper.

## Netwerkverbinding 21

De A14 kan op een netwerk worden aangesloten met de ingang NETWORK op het achterpaneel 21. De netwerkconfiguraties maken zowel het gebruik van statische als DHCP IP-adressen mogelijk. Zie het onderdeel Network in het hoofdstuk over het Instellingenmenu hieronder voor informatie over het configureren van IP-adressen.

Via de netwerkverbindingen kunnen er software-updates van internet worden gedownload. Ook maakt de netwerkverbinding besturing via internet mogelijk voor integratie met automatiseringssystemen.

Neem voor aanvullende informatie over de IP-verbinding contact op met uw officiële Rotel-verkoper.

## Instellingenmenu

U kunt het Instellingenmenu oproepen met de toets MENU 9 op het voorpaneel van de versterker of met de toets K op de afstandsbediening. U kunt de waarde van de geselecteerde optie veranderen met de toets - / + op het voorpaneel of met de knoppen met een pijltje omhoog/omlaag/naar links/naar rechts C op de afstandsbediening. U kunt de verschillende submenu's doorlopen met de toets MENU 9 op het voorpaneel of K op de afstandsbediening.

- TONE BYPASS: Toonregelingsbypass (TONE BYPASS) aan/uit (Zie voor meer informatie het hoofdstuk over toonregelingsbypass).

**OPMERKING:** Ook als de A14 wordt uitgeschakeld, worden deze instellingen vast in het geheugen opgeslagen.

- BASS: Het lagetonniveau kan naar wens aangepast worden (Zie voor meer informatie het hoofdstuk over lage- en hogetonenregelingen).

**OPMERKING:** Ook als de A14 wordt uitgeschakeld, worden deze instellingen vast in het geheugen opgeslagen.

- TREBLE: Het hogetonniveau kan naar wens aangepast worden (Zie voor meer informatie het hoofdstuk over lage- en hogetonenregelingen).

**OPMERKING:** Ook als de A14 wordt uitgeschakeld, worden deze instellingen vast in het geheugen opgeslagen.



- **BALANCE:** Balans links/rechts aanpassen (ga voor meer informatie naar het hoofdstuk over de Balansregeling).

**OPMERKING:** Ook als de A14 wordt uitgeschakeld, worden deze instellingen vast in het geheugen opgeslagen.

- **DIMMER:** Dimt de helderheid van het display.

**OPMERKING:** Ook als de A14 wordt uitgeschakeld, worden deze instellingen vast in het geheugen opgeslagen.

- **LED DIMMER:** Dimt de helderheid van het AAN/UIT-indicator en de indicatoren boven de speaker selector.

**OPMERKING:** Ook als de A14 wordt uitgeschakeld, worden deze instellingen vast in het geheugen opgeslagen.

- **POWER ON MAX VOLUME:** Hiermee wordt het maximumvolume ingesteld als het apparaat ingeschakeld is. De fabrieksinstelling is '45'.

**OPMERKING:** De instellingen voor Power On Max Volume zijn niet van toepassing op bronnen die zijn geconfigureerd met Fixed Gain (vaste versterking).

- **POWER MODE:** Maakt het mogelijk de A14 via de netwerkpoort te bedienen als hij op een automatiseringssysteem is aangesloten. Het stroomverbruik is hoger in de stand Quick Power. Als besturing via het netwerk niet nodig is, selecteer dan de stand Normal Power. De fabrieksinstelling is 'Normal'.

Geldige instellingen zijn onder andere: NORMAAL, SNEL.

**OPMERKING:** Als de POWER MODE is ingesteld op Quick, zal de A14 extra stroom verbruikt in de standby-modus.

- **USB POWER:** Met deze optie kan de USB connector op het achterpaneel zelfs stroom leveren als de A14 in de standby-modus is geschakeld.

Om de continu power mode te activeren selecteert u de ALWAYS optie, om alleen ingeschakeld te worden als de A14 is ingeschakeld, selecteert u de NORMAL optie.

**OPMERKING:** De aan-uitknop op het voorpaneel moet in de ON positie om stroom te leveren aan het achterpaneel USB-aansluiting.

**OPMERKING:** Als de USB POWER is ingesteld op ALWAYS, de A14 zal extra stroom verbruikt in de standby-modus voor USB-voeding.

- **OFF TIMER:** De A14 kan zichzelf automatisch uitschakelen als er gedurende een bepaalde periode geen activiteit is geweest. Indien er geen veranderingen worden aangebracht in de versterker binnen de voor het "Off Timer" ingestelde tijd, schakelt de versterker automatisch naar stand-by. De timer voor automatische uitschakeling wordt opnieuw gestart als er een wijziging wordt aangebracht in het volume, de bron of het afspelen. De standaardinstelling voor automatische uitschakeling is DISABLE (uit).

Geldige instellingen zijn onder andere: UIT, 1 UUR, 2 UUR, 5 UUR, 12 UUR.

**OPMERKING:** Voor sommige regio's moet de OFF TIMER 20 minuten zijn. Dit kan in het Instellingenmenu worden gewijzigd in een van de beschikbare opties. Neem voor vragen over de instellingen van de OFF TIMER contact op met uw erkende Rotel-dealer.

**OPMERKING:** Sommige producten kunnen ANALOG-signaal ingangen niet detecteren en het apparaat kan worden uitgeschakeld als er geen digitale audiobron wordt gedetecteerd of gebruikersactie met de afstandsbediening of het voorpaneel. Analoge ingangssignaal detectie is niet beschikbaar voor alle modellen, waardoor het toestel per abuis kan worden uitgeschakeld. In dit geval moet de OFF TIMER worden ingesteld op DISABLED.

- **SIGNAL SENSE:** Controleer of er een audiosignaal aanwezig is op de ingang die is ingesteld als Signal Sense-ingang. Als deze ingang als actieve luisterbron geselecteerd is, monitort de A14 de gegevensstroom op audiosignalen. Als er 10 minuten lang geen audiosignaal wordt waargenomen, schakelt de A14 over naar de stand Signal Sense Power. Als de A14 in de stand Signal Sense Power staat en er wel weer een audiosignaal wordt herkend op de Signal Sense-ingang, schakelt de versterker automatisch weer in. U kunt deze functie uitschakelen door de optie OFF te selecteren. Dit is de standaard fabrieksinstelling.

**OPMERKING:** Recente softwareversies zorgen ervoor dat de geconfigureerde signaalsignaal invoer actief is in de standby-modus, ongeacht de broninvoer die actief was toen het apparaat werd uitgeschakeld in de stand-by-modus. Eerdere softwareversie vereiste dat de Signal Sense-geconfigureerde ingang de actieve bron was toen het apparaat werd uitgeschakeld om Signal Sense actief te maken en de geconfigureerde ingang voor audio te bewaken. Neem voor meer informatie en details over ondersteunde softwareversies en stappen voor de software-update contact op met uw erkende Rotel-dealer.

**OPMERKING:** Als het signaal SENSE functie is geactiveerd, de A14 zal extra stroom verbruikt in de stand Signal Sense Standby staat.

- **FIXED GAIN:** Hiermee wordt een vast versterkingsvolume ingesteld voor een bepaalde ingang. U kunt deze functie inschakelen door met de toets LEFT (links) of RIGHT (rechts) het gewenste vaste volume te selecteren voor AUX1, AUX2, USB, PC-USB, Coax 1, Coax 2, Optical 1, Optical 2 of Bluetooth. Als deze functie is ingeschakeld en een ingang met een vast ingesteld volume geselecteerd wordt, wordt de geluidsterkte onmiddellijk op het opgegeven niveau ingesteld.

Geldige instellingen zijn onder andere: VARIABLE (variabel), FIXED MIN (vast minimumvolume), FIXED 01-95 (vast 01 tot 95), FIXED MAX (vast maximumvolume).

- **AUX1 VOL:** De fabrieksinstelling is VARIABLE (uitgeschakeld).
- **AUX2 VOL:** De fabrieksinstelling is VARIABLE (uitgeschakeld).
- **USB VOL:** De fabrieksinstelling is VARIABLE (uitgeschakeld).
- **PC-USB VOL:** De fabrieksinstelling is VARIABLE (uitgeschakeld).
- **OPT1 VOL:** VARIABLE (uitgeschakeld) is de fabrieksinstelling.
- **OPT2 VOL:** VARIABLE (uitgeschakeld) is de fabrieksinstelling.
- **COAX1 VOL:** VARIABLE (uitgeschakeld) is de fabrieksinstelling.



- COAX2 VOL: VARIABLE (uitgeschakeld) is de fabrieksinstelling.
- BTOOTH VOL: VARIABLE (uitgeschakeld) is de fabrieksinstelling.

**OPMERKING:** De volumeregelpknop op het voorpaneel en de toetsen Volume +/- op de afstandsbediening worden uitgeschakeld als gebruikgemaakt wordt van een vaste volume-instelling. U kunt deze functie uitschakelen door het niveau van het vaste volume (Fixed Volume) op "Variable" in te stellen.

- PC-USB CLASS: De ondersteunde PC-USB-audioklasse van het aangesloten apparaat veranderen.

**OPMERKING:** Sommige op de PC-USB aangesloten computers ondersteunen USB-audioklasse 2.0 en 32/384 audioweergave niet. Zo nodig kan de PC-USB voor USB-audioklasse 1.0 worden geconfigureerd. Raadpleeg het besturingssysteem van uw computer voor nadere informatie.

- VIEW NETWORK: Toont de netwerkverbindingstatus en wordt gebruikt om de netwerkinstellingen te bekijken. Druk op de +knop op het voorpaneel of ENT-knop op de afstandsbediening om de netwerkinstellingen te bekijken. Als de netwerkconfiguratie goed is ingesteld en de verbindingen goed zijn, verschijnt de melding "Connected". Als u extra netwerkconfiguratie informatie inclusief IP-adres informatie op de MENU-toets door de instellingen om te schakelen bekijken.
- CONFIGURE NETWORK: Wordt gebruikt om de netwerkinstellingen te configureren. Druk op de +knop op het voorpaneel of ENT-knop op de afstandsbediening tot het instelmenu CONFIGURE NETWORK.

**OPMERKING:** Configuratie van het netwerk vereist het gebruik van de afstandsbediening om het IP-adres gegevens in te voeren. Deze opstelling kan niet worden voltooid met behulp van de bedieningsorganen op het voorpaneel. Zorg ervoor dat u toegang tot de afstandsbediening hebben alvorens met Network Configuration.

Om te beginnen met de configuratie van het netwerk drukt u op de ENTER knop op de afstandsbediening en te volgen, zoals hieronder:

De A14 ondersteunt zowel het toewijzen van IP-adressen via DHCP als het gebruik van vaste (STATIC) IP-adressen. Selecteer de gewenste methode voor het toewijzen van IP-adressen door op de knoppen links/rechts op de afstandsbediening te drukken. Druk vervolgens op de ENT-knop.

Als u DHCP hebt geselecteerd, kunt u het IP-adres verversen door op ENT-knop op de afstandsbediening te drukken. De refresh proces kan maximaal 10 seconden duren. Het display geeft aan of de DHCP-refresh succesvol was. Als het vernieuwen is mislukt Controleer de netwerkverbindingen en probeer het opnieuw door op de ENT-knop op de afstandsbediening. Om de DHCP-refresh proces te verlaten, druk op de knop MENU.

Als u de optie STATIC kiest voor het IP-adres, moet u zelf alle instellingen voor het netwerk configureren, waaronder IP-adres, Subnet Mask, Gateway en DNS Server. Pas de waarden aan met de pijltjes knoppen omhoog/omlaag op de afstandsbediening en druk op de knoppen links/rechts op de afstandsbediening om naar de volgende waarde te gaan. Druk, nadat de juiste IP-informatie is ingesteld, op ENT om naar de volgende instelling te gaan.

**OPMERKING:** Neem voor meer informatie over de netwerkverbinding contact op met uw officiële Rotel-verkoper.

**OPMERKING:** De A14 kan ook zonder netwerkverbinding werken.

- S/W VERSION: Hiermee wordt aangegeven welke softwareversie momenteel in de A14 is geladen. Software-updates kunnen worden uitgevoerd als de A14 op de juiste wijze met internet is verbonden.
  - Druk op de knop + op het voorpaneel om te controleren of er een nieuwe softwareversie beschikbaar is.
  - Als er inderdaad een nieuwe softwareversie beschikbaar is, druk dan op de knop + op het voorpaneel, om het software-updateproces te starten.
  - De nieuwe software wordt van internet gedownload. De A14 schakelt zichzelf uit en weer in als de software-update voltooid is.

**OPMERKING:** Schakel de A14 niet uit tijdens het updaten van de software.

**OPMERKING:** Wij adviseren u na het uitvoeren van de softwareupdate de fabrieksinstellingen te herstellen.

- PC-USB VERSION: Hier wordt de actueel geladen softwareversie voor de PC-USBprocessor getoond.
- FACTORY DEFAULT: Hiermee worden de originele fabrieksinstellingen van het apparaat hersteld. Druk op de toets + op het voorpaneel of de toets ENT op de afstandsbediening om instelmenu FACTORY DEFAULT invoeren. Druk nogmaals op de toets + op het voorpaneel of de toets ENT op de afstandsbediening om te bevestigen, of druk op de toets MENU om te annuleren.

**OPMERKING:** Alle eerder geconfigureerde opties worden gewist en de standaard fabrieksinstellingen worden hersteld.

## Problemen oplossen

De meest voorkomende problemen bij audiosystemen zijn het gevolg van aansluitfouten of foute instellingen. Mocht u tegen problemen aanlopen, bepaal dan waar het probleem zich voordoet, controleer de instellingen van de bedieningselementen en menu's, stel de precieze oorzaak van de fout vast en voer de nodige aanpassingen uit. Als de versterker geen geluid te horen geeft, zijn de onderstaande suggesties wellicht nuttig:

### De AAN/UIT-indicator brandt niet

De ringvormige AAN/UIT-indicator en de basiselementen in het displayvenster moeten branden als de stekker van de versterker in het stopcontact is gestoken en de AAN/UIT-knop is ingedrukt. Als aan deze voorwaarden voldaan is en deze elementen toch niet branden, controleer dan met een ander elektrisch apparaat, zoals een lamp, of het stopcontact goed werkt. Het kan bijvoorbeeld zijn dat het stopcontact met een schakelaar geregeld wordt en dat deze schakelaar uitgeschakeld is.

### De zekering vervangen

Als een ander apparaat wel op het stopcontact werkt, maar de AAN/UIT-indicator nog steeds niet verlicht wordt als de stekker van de versterker in het stopcontact wordt gestoken, is het mogelijk dat de inwendige zekering kapot is. Neem in dat geval contact op met uw Rotel-verkoper om de zekering te laten vervangen.

## Geen geluid

Controleer of de signaalbron goed werkt. Controleer of de kabels van de signaalbron naar de ingangen op de versterker goed zijn aangesloten. Zorg ervoor dat de juiste bron geselecteerd is. Controleer de bedrading tussen de versterker en de luidsprekers.

## Afspeelbaar geluidsformaat

### USB Apple (iPhone, iPod, iPad)

Formaat	Opmerkingen
Alle ondersteunende bestanden welke op een Apple-apparaat zijn geladen.	Alle ondersteunde bestanden die op een Apple-apparaat worden geladen. Telefoon kan resamplen, afhankelijk van het opgeslagen formaat. Geldt mogelijk niet voor apps die ontworpen zijn om formaten af te spelen die oorspronkelijk niet worden ondersteund door het verzendende apparaat.

### APT-X Bluetooth

Formaat	Opmerkingen
Alle formaten die ondersteund worden door het verzendende apparaat.	Geldt mogelijk niet voor apps die ontworpen zijn om formaten af te spelen die oorspronkelijk niet worden ondersteund door het verzendende apparaat.

### PC-USB

Formaat	Opmerkingen
Formaat bepaald door de door u gebruikte mediaspeler-/serversoftware.	Elk formaat dat wordt ondersteund door de pc-software PCM Audio: 44.1k, 48k, 88.2k, 96k, 176.4k, 192k, 384k (16 bits, 24 bits en 32 bits) DSD64 en DSD128

### Coax/Optisch

Formaat	Opmerkingen
SPDIF LPCM	44.1k, 48k, 88.2k, 96k, 176.4k, 192k 16 bits, 24 bits

## Kan geen aansluiting maken via Bluetooth

Als u geen verbinding kunt maken tussen uw Bluetooth-apparaat en de A14, wis dan de informatie van de vorige aansluiting uit het geheugen van en uw Bluetooth-apparaat. Op Bluetooth-apparaten wordt dit vaak aangegeven als "Forget this Device" (Dit apparaat vergeten). Probeer nu opnieuw verbinding te maken.

"Made for iPod" en "Made for iPhone" betekent dat een elektronisch accessoire specifiek is ontworpen voor aansluiting op respectievelijk een iPod of een iPhone en dat door de ontwikkelaar is verklaard dat aan de prestatienormen van Apple wordt voldaan. Apple is niet verantwoordelijk voor de werking van een dergelijk apparaat noch voor het al dan niet voldoen ervan aan de veiligheidsnormen en wet- en regelgeving. Let op: als dit accessoire in combinatie met een iPod of iPhone wordt gebruikt, kan dit van invloed zijn op de draadloze prestaties.

iPhone, iPod, iPod classic, iPod nano en iPod touch zijn handelsmerken van Apple Inc. en geregistreerd in de Verenigde Staten en andere landen.

## Specificaties

<b>Continu uitgangsvermogen</b> (20 - 20k Hz, < 0,03%, 8 ohm)	80 watt/kan.
<b>Totale harmonische vervorming</b> (20 Hz - 20k Hz, 8 ohm)	< 0,03%,
<b>Intermodulatievervorming</b> (60 Hz : 7 kHz, 4:1)	< 0,03%
<b>Frequentiebereik</b>	
Phono-ingang	20 Hz - 20k Hz, ± 0,5 dB
Lijningangen	10 Hz z - 100k Hz, ± 0,5 dB
<b>Dempingsfactor</b> (20 Hz - 20k Hz, 8 ohm)	220
<b>Gevoeligheid / Impedantie van ingangen</b>	
Phono-ingang	3,4 mV / 47k ohm
Lijningangen voor lijnspanning	230 mV / 24k ohm
<b>Overbelasting ingangen</b>	
Phono-ingang	50 mV
Lijningangen	4 V
<b>Voorversterkeruitgang / Impedantie</b>	1 V / 470 ohm
<b>Toonregeling - lage / hoge tonen</b>	± 10 dB bij 100 Hz / 10k Hz
<b>Signaal-ruisverhouding</b> (IHF "A" gewogen)	
Phono-ingang	90 dB
Lijningangen voor lijnspanning	100 dB

<b>Digitaal gedeelte</b>	
<b>Frequentiebereik</b>	10 Hz – 80k Hz (± 3,0 dB, max)
<b>Signaal-ruisverhouding</b> (IHF "A" gewogen)	103 dB
<b>Gevoeligheid/Impedantie van ingang</b>	0 dBf / 75 ohm
<b>Voorversterkeruitgang / -Impedantie</b>	1,3 V / 470 ohm (bij -20 dB)
<b>Coaxiaal/optisch</b>	SPDIF LPCM (tot 192k Hz, 24 bits) USB-audioklasse 1.0 (tot 24/96) USB-audioklasse 2.0 (tot 32/384) *Vereist het installeren van een driver Ondersteuning DSD en DOP
<b>Pc-USB</b>	

### Algemeen

<b>Netspanning:</b>	
VS:	120 V, 60 Hz
EG:	230 V, 50 Hz
<b>Stroomverbruik stand-by</b>	< 0,5W

<b>Stroomverbruik</b>	280W
<b>BTU</b> (4 ohm, bij 1/8th vermogen)	632 BTU/h
<b>Afmetingen</b> (B x H x D)	430 x 93 x 345 mm l 7" x 3 5/8" x 13 1/2"
<b>Hoogte voorpaneel</b>	80 mm / 3 1/8"
<b>Gewicht</b> (netto)	8,2 kg

Alle specificaties zijn correct bij het ter perse gaan.

Rotel behoudt zich het recht voor zonder voorafgaande kennisgeving verbeteringen door te voeren.

Rotel en het Rotel Hi-Fi-logo zijn gedeponeerde handelsmerken van The Rotel Co, Ltd., Tokio, Japan.

Made for



iPod



iPhone

## Importanti informazioni di sicurezza

### Nota

La connessione RS-232 deve essere utilizzata solo da personale autorizzato.

**ATTENZIONE:** Non vi sono all'interno parti riparabili dall'utente. Per l'assistenza fare riferimento a personale qualificato.

**ATTENZIONE:** Per ridurre il rischio di incendio e di scossa elettrica non esporre l'apparecchio all'umidità o all'acqua. Non posizionare contenitori d'acqua, ad esempio vasi, sull'unità. Evitare che cadano oggetti all'interno del cabinet. Se l'apparecchio è stato esposto all'umidità o un oggetto è caduto all'interno del cabinet, staccare immediatamente il cavo di alimentazione dalla presa elettrica. Portare l'apparecchio ad un centro di assistenza qualificato per i necessari controlli e riparazioni.

Leggere attentamente tutte le istruzioni.

Conservare questo manuale.

Seguire attentamente tutte le avvertenze.

Seguire tutte le istruzioni d'uso.

Non utilizzare il prodotto vicino all'acqua.

Pulire il cabinet solo con un panno asciutto o con un piccolo aspirapolvere.

Non posizionare l'apparecchio su un letto, divano, tappeto, o superfici che possano bloccare le aperture di ventilazione. Se l'apparecchio è collocato in una libreria o in mobile apposito, fare in modo che vi sia abbastanza spazio attorno all'unità per consentire la ventilazione ed un adeguato raffreddamento.

Tenerlo lontano da fonti di calore come caloriferi, termoconvettori, stufe o altri apparecchi che generano calore.

Non cercare di eliminare la messa a terra o la polarizzazione. Se la spina del cavo di alimentazione fornito in dotazione non corrisponde allo standard della vostra presa consultate un elettricista per la sostituzione di quest'ultima.

Non far passare il cavo di alimentazione dove potrebbe venir schiacciato, pizzicato, piegato eccessivamente, esposto al calore o danneggiato. Fare particolare attenzione al posizionamento del cavo di alimentazione in corrispondenza della presa elettrica e nel punto in cui esce dalla parte posteriore dell'apparecchio.

Usare esclusivamente accessori indicati dal produttore.

Utilizzare solo stand, scaffali o supporti abbastanza forte per sostenere la prodotto. Prestare molta cautela nel muoverlo quando si trova su un supporto o uno scaffale per evitare di ferirvi o danni al la prodotto in caso di caduta.



Il cavo di alimentazione deve essere scollegato dalla presa elettrica durante forti temporali con fulmini e quando l'apparecchiatura rimane inutilizzata per un lungo periodo di tempo.

L'apparecchio non deve più essere utilizzato e fatto ispezionare da personale qualificato quando: il cavo di alimentazione o la spina sono stati danneggiati; sono caduti oggetti o liquidi all'interno dell'apparecchio; è stato esposto alla pioggia; non sembra funzionare in modo normale; è caduto o è stato in qualche modo danneggiato.

L'apparecchio deve essere usato in clima non tropicali.

La ventilazione non dovrebbe essere impedita coprendo le aperture di ventilazione con oggetti come giornali, tovaglie, tende, ecc.

Nessuna fonte di fiamme libere, come candele accese, dovrebbe essere collocata sull'apparecchio.

Il contatto con terminali o cavi non isolati può provocare una sensazione spiacevole.

Mantenere 10 cm circa di spazio libero da tutti i lati del prodotto.

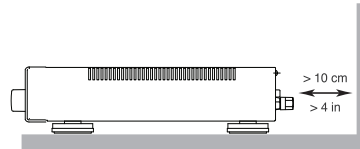
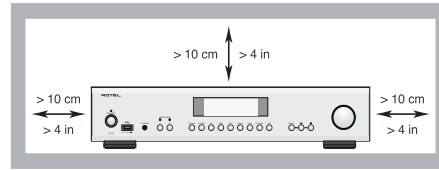

**ATTENZIONE:** La presa del cavo di alimentazione sul pannello posteriore è il mezzo principale per scollegare l'apparecchio dall'alimentazione. Posizionarlo quindi in modo tale che la presa sia sempre facilmente accessibile.

L'apparecchio deve essere collegato esclusivamente ad un'alimentazione elettrica del tipo indicato sul pannello posteriore. (USA: 120V/60Hz, CE: 230V/50Hz)

Collegare l'unità alla presa di alimentazione solo con il cavo fornito o con un esatto equivalente. Non modificare il cavo in dotazione in alcun modo. Non utilizzare prolunghe.

La presa del cavo di alimentazione sul pannello posteriore è il mezzo principale per scollegarlo dall'alimentazione. Per scollegare completamente il prodotto, è necessario staccare fisicamente il cavo di alimentazione dalla presa elettrica e prodotto. Questo è l'unico modo per rimuovere completamente l'alimentazione dal prodotto.

Per il collegamento con i diffusori utilizzare cavi di Classe 2 che assicurano un idoneo isolamento e minimizzano il rischio di scosse elettriche.

Le batterie del telecomando non devono essere esposte ad eccessivo calore come raggi di sole, fuoco o simili. Le batterie devono essere riciclate o smaltite secondo le linee guida statali e locali.

Questo dispositivo, in conformità al regolamento FCC Parte, 15 è soggetto alle seguenti condizioni: (1) Questo apparecchio non dovrebbe causare interferenze nocive, e (2) deve poter sopportare interferenze che potrebbero incidere sulla sua operatività provenienti da altri apparecchi.



APPLICABLE FOR USA, CANADA OR WHERE APPROVED FOR THE USAGE

CAUTION: TO PREVENT ELECTRIC SHOCK, MATCH WIDE BLADE OF PLUG TO WIDE SLOT. INSERT FULLY.

ATTENTION: POUR ÉVITER LES CHOC ÉLECTRIQUES, INTRODUIRE LA LAME LA PLUS LARGE DE LA FICHE DANS LA BORNE CORRESPONDANTE DE LA PRISE ET POUSSER JUSQU'AU FOND.



Il fulmine inserito in un triangolo avverte della presenza di materiale non isolato, sotto tensione, ad elevato voltaggio all'interno del prodotto che può costituire pericolo di folgorazione.



Il punto esclamativo entro un triangolo equilatero avverte della presenza di istruzioni d'uso e manutenzione importanti nel manuale o nella documentazione che accompagna il prodotto.



I prodotti Rotel sono realizzati in conformità con le normative internazionali: Restriction of Hazardous Substances (RoHS) per apparecchi elettronici ed elettrici, ed alle norme Waste Electrical and Electronic Equipment (WEEE). Il simbolo del cestino con le ruote e la croce sopra, indica la compatibilità con queste norme, e che il prodotto deve essere riciclato o smaltito in ottemperanza a queste direttive.



Questo simbolo indica che l'apparecchio ha un doppio isolamento. Il collegamento a terra non è richiesto.



## Sommario

Figura 1: Controlli e connessioni	3
Figura 2: Telecomando RR-AX1400	4
Figura 3: Collegamenti ingressi ed uscite diffusori	5
Figura 4: Collegamenti ingressi digitali	6
Figura 5: Collegamenti Rotel Link e segnali Trigger 12 V	7
Figura 6: Ingresso USB frontale	8
Note importanti	9
<b>Importanti informazioni di sicurezza</b>	<b>61</b>
<b>Alcune informazioni su Rotel</b>	<b>62</b>
<b>Per Cominciare</b>	<b>62</b>
Alcune precauzioni	63
Posizionamento	63
Cavi di collegamento	63
<b>Telecomando RR-AX1400</b>	<b>63</b>
Codice telecomando secondario	63
Batterie del telecomando	63
<b>Alimentazione AC e comandi</b>	<b>63</b>
Ingresso alimentazione	63
Interruttore d'accensione   ed indicatore	64
Uscite segnali trigger 12 V	64
<b>Indicatore di protezione</b>	<b>64</b>
<b>Collegamento segnali d'ingresso</b>	<b>64</b>
Ingresso Phono  e collegamento massa (GND)	64
Ingressi Linea	64
Collegamento segnali digitali	64
<b>Uscita preamplificatore</b>	<b>65</b>
<b>Uscite diffusori</b>	<b>65</b>
Selettore diffusori	65
Selezione dei diffusori	65
Scelta del cavo diffusori	65
Polarità e fase	65
Collegamento diffusori	65
<b>Uscita cuffia</b>	<b>65</b>
<b>Display</b>	<b>65</b>
<b>Ingresso USB frontale</b>	<b>65</b>
<b>Collegamento Bluetooth aptX</b>	<b>65</b>
<b>Porta di Alimentazione USB posteriore</b>	<b>66</b>
<b>Controlli audio</b>	<b>66</b>
Volume	66
Bilanciamento	66
Esclusione controlli di tono	66
Controlli di tono bassi ed alti	66
Tasti selezione ingressi	66
<b>Controllo luminosità</b>	<b>66</b>
Controllo luminosità display	66
Controllo luminosità indicatore	66
<b>Ingresso PC-USB</b>	<b>67</b>
<b>Rotel Link</b>	<b>67</b>
<b>Ingresso EXT REMOTE</b>	<b>67</b>
<b>Connettore RS232</b>	<b>67</b>
<b>Connessione alla rete</b>	<b>67</b>
<b>Menù impostazioni</b>	<b>68</b>
<b>Risoluzione dei problemi</b>	<b>70</b>
L'indicatore di accensione non si illumina	70
Sostituzione del fusibile	70
Nessun suono	70
Formati audio riproducibili	70
Impossibile connettersi tramite Bluetooth	70
<b>Caratteristiche tecniche</b>	<b>71</b>

## Alcune informazioni su Rotel

La nostra storia ha avuto inizio quasi 50 anni fa. Nel corso del tempo abbiamo ricevuto centinaia di riconoscimenti per la qualità dei nostri prodotti e soddisfatto centinaia di migliaia di audiofili ed amanti della musica. Proprio come voi!

Rotel è stata fondata da una famiglia la cui passione per la musica ha portato alla realizzazione di componenti alta fedeltà di qualità senza compromessi.

Attraverso gli anni questa passione non si è affievolita e l'obiettivo di realizzare apparecchi di straordinario valore per veri audiofili, indipendentemente dal loro budget, continua ad essere condiviso da tutti coloro che vi lavorano.

I nostri progettisti operano in stretto contatto tra loro ascoltando ed affinando ogni nuovo prodotto fino a raggiungere determinati standard qualitativi. Viene loro offerta una totale libertà di scelta sui componenti per ottenere le migliori prestazioni possibili. Non è raro quindi trovare in un Rotel condensatori di fabbricazione inglese o tedesca, semiconduttori giapponesi o americani, con la sola eccezione dei trasformatori di alimentazione, prodotti come tradizione nelle nostre fabbriche.

Noi tutti abbiamo a cuore i temi dell'ambiente. Pensando al numero sempre crescente di apparecchi elettronici prodotti, è molto importante per un costruttore fare tutto il possibile affinché essi abbiano un minimo impatto sull'ambiente.

Alla Rotel siamo orgogliosi di fare la nostra parte riducendo il contenuto di piombo negli apparecchi rispettando rigorosamente la normativa RoHS. I nostri progettisti sono continuamente impegnati a migliorare l'efficienza dei prodotti senza per questo compromettere la loro qualità. Quando in standby, gli apparecchi assorbono una minima quantità di corrente così da soddisfare i requisiti dei più rigorosi standard di consumo energetico.

Anche le fabbriche Rotel contribuiscono ad aiutare l'ambiente attraverso continui progressi dei metodi di costruzione per arrivare a processi produttivi sempre più rispettosi dell'ambiente.

Noi tutti di Rotel vi ringraziamo per aver acquistato questo prodotto che, siamo sicuri, vi accompagnerà per molti anni di puro divertimento e soddisfazione.

## Per Cominciare

Grazie per aver acquistato l'amplificatore integrato stereo Rotel A14. Utilizzato in un sistema di riproduzione audio di qualità vi garantirà numerosi anni di gradevole intrattenimento.

Questo preamplificatore è un componente di alte prestazioni dotato di innumerevoli funzioni. Ogni aspetto del loro progetto è stato ottimizzato per conservare intatta la dinamica ed ogni più piccolo dettaglio della musica. La sezione di alimentazione si avvale di un generoso trasformatore toroidale progettato da Rotel. La sua bassa impedenza d'uscita garantisce un'ampia riserva di energia alla sezione di potenza per poter riprodurre con facilità anche i passaggi musicali più impegnativi. Benché più costoso, un accurato progetto della sezione di alimentazione apporta indubbi vantaggi alla qualità della riproduzione.

I circuiti stampati che ospitano le circuitazioni sono disegnati seguendo una particolare concezione simmetrica delle piste così da assicurare una perfetta corrispondenza tra i due canali. La componentistica comprende resistenze a strato metallico e condensatori in polistirolo o polipropilene nei punti più critici per assicurare la massima qualità. Tutti gli aspetti del progetto sono stati accuratamente valutati per assicurare la più fedele riproduzione possibile.

L'utilizzo dell'A14 non potrebbe essere più semplice. Se si ha dimestichezza con questo genere di apparecchi, non rimane che collegarlo all'impianto ed iniziare ad apprezzarne le qualità.

### Alcune precauzioni

**ATTENZIONE:** Per evitare danni ai componenti dell'impianto, assicurarsi sempre che siano tutti completamente spenti prima di eseguire o modificare i collegamenti tra loro o con i diffusori. Non riaccendere alcuno dei componenti prima di aver controllato tutti i collegamenti. Prestare particolare attenzione ai cavi dei diffusori per evitare che alcuni fili lasciati liberi possano toccare un altro cavo, il connettore adiacente o il mobile dell'amplificatore.

Vi preghiamo di leggere con attenzione questo manuale. Insieme alle istruzioni d'uso e di installazione di base, fornisce informazioni che vi aiuteranno a sfruttare al meglio il vostro sistema. Si prega di contattare il vostro rivenditore autorizzato Rotel per eventuali domande o dubbi. Inoltre tutti noi in Rotel saremmo lieti di rispondere ai vostri quesiti.

Conservare la scatola dell'imballo ed il materiale di protezione interno per eventuali necessità future. La spedizione o lo spostamento dell'apparecchio in qualsiasi altro contenitore che non sia l'imballo originale potrebbe causare seri danni al prodotto.

Se incluso nella confezione, completare la scheda di registrazione del proprietario o registrarsi online. Conservare la ricevuta d'acquisto originale che costituisce la miglior prova della data di acquisto del prodotto, necessaria nell'eventualità di dovere ricorrere ad interventi di riparazione in garanzia.

### Posizionamento

Come tutti i componenti audio che trattano segnali di bassa intensità, anche l'A14 può venir influenzato da ciò che lo circonda. Si eviti di posizionarlo sopra altri apparecchi ed assicurarsi che i cavi di collegamento audio non vengano a trovarsi in prossimità dei cavi di alimentazione elettrica per minimizzare il rischio di ronzii o rumori indesiderati.

L'apparecchio genera calore durante il normale funzionamento. I dissipatori interni e le aperture sul coperchio sono previste per smaltire il calore prodotto: non ostruire quindi le aperture di ventilazione e lasciare almeno 10 cm di spazio libero attorno all'unità per consentire un adeguato passaggio dell'aria e prevenire surriscaldamenti.

Considerare il peso e le dimensioni dell'apparecchio. Nel caso si desideri posizionarlo su una mensola o in un mobile, accertarsi che possano sopportarne il peso. Si consiglia di installarlo in una struttura progettata per ospitare componenti audio e ridurre o sopprimere le vibrazioni indotte dall'esterno. Consultare il rivenditore Rotel per conoscere il tipo di mobile più adatto e ricevere consigli sulla corretta installazione dei componenti dell'impianto.

### Cavi di collegamento

Assicurarsi di mantenere i cavi di alimentazione elettrica, quelli di segnale digitale ed i normali cavi di segnale audio ben distinti e lontani tra loro per minimizzare il rischio che questi ultimi possano venir influenzati da campi magnetici e captare rumore. Utilizzare per i collegamenti audio solo cavi schermati specifici e di buona qualità. Per consigli sulla scelta dei cavi più adatti al vostro impianto, rivolgersi al proprio rivenditore Rotel.

## Telecomando RR-AX1400

L'A14 può essere comandato sia con le manopole ed i pulsanti presenti sul pannello frontale, sia tramite i tasti del telecomando RR-AX1400 in dotazione. In queste istruzioni, a fianco della descrizione delle funzioni, appare un numero racchiuso in un riquadro riferito al comando sul frontale ed una lettera in un cerchio nero riferita al corrispondente tasto sul telecomando.

### Codice telecomando secondario

L'apparecchio è preimpostato per funzionare con codice telecomando 1. Se si riscontra un conflitto con i telecomandi di altri prodotti Rotel, è possibile impostare l'amplificatore ed il suo telecomando su 'codice 2' tramite i seguenti passi:

1. Sul telecomando, premere i tasti TUNER **1** e 2 **M** contemporaneamente per 5 secondi, per impostarlo a trasmettere il codice 2.
2. Puntare il telecomando verso l'amplificatore e premere il tasto 2 **M** per 14 secondi. Sul display apparirà 'AUDIO CODE SET 1 -> 2' segnalando che l'apparecchio è ora predisposto per il codice 2.
3. Ripetere la procedura sopra descritta e premere il tasto '1' invece di '2' per tornare al codice 1.

**NOTA:** Il telecomando può essere utilizzato anche per controllare le principali funzioni di sintonizzatori e lettori cd Rotel tramite i tasti identificati dalle lettere **G** **H** **M** **N**. Per utilizzare il telecomando con altri apparecchi, è necessario che siano tutti (telecomando ed apparecchi) impostati sullo stesso codice (Code 1 o 2).

### Batterie del telecomando

Prima di utilizzare il telecomando inserire le due batterie AAA (stilo) fornite. Rimuovere il coperchio del vano batterie sul retro e posizionare la batterie rispettando la polarità (+ e -) indicata sul fondo del vano. Controllare il funzionamento del telecomando e quindi riposizionare il coperchio. Se col passare del tempo si dovesse notare una diminuzione della portata del telecomando, ciò è dovuto al progressivo esaurimento delle batterie. In questo caso sostituirle entrambe con altre nuove per risolvere il problema.

## Alimentazione AC e comandi

### Ingresso alimentazione

L'apparecchio è configurato in fabbrica per funzionare alla tensione di alimentazione del Paese in cui è stato acquistato (USA: 120V/60Hz, Europa: 230V/50Hz). La tensione di alimentazione AC impostata è indicata su un adesivo posto sul retro.





**NOTA:** In caso di trasferimento in un Paese con diversa tensione elettrica, è possibile riconfigurare internamente l'A14. Questa operazione deve essere svolta da personale qualificato e non dall'utente. All'interno dell'amplificatore sono infatti presenti tensioni potenzialmente pericolose. Consultare il rivenditore Rotel o il servizio di assistenza autorizzato.



**NOTA:** Alcune versioni sono previste per la vendita in più di un Paese e pertanto vengono forniti cavi di alimentazione diversi. Utilizzare solo quello adatto alle prese elettriche in uso nel vostro Paese.

L'A14 non assorbe eccessive quantità di corrente dalla rete elettrica. Tuttavia, deve essere collegato direttamente a una presa a parete polarizzata utilizzando il cavo fornito o un altro cavo compatibile come raccomandato dal rivenditore autorizzato Rotel. Non utilizzare un cavo di prolunga. In alternativa può essere impiegata una presa multipla (comunemente chiamata "ciabatta") di buona qualità ed in grado di sopportare le correnti richieste da tutti gli apparecchi collegati.

Se si prevede di non utilizzare l'apparecchio per un certo periodo di tempo (ad esempio durante le vacanze), è buona precauzione scollegare dalla presa elettrica il cavo di alimentazione dell'amplificatore e degli altri componenti dell'impianto.

### Interruttore d'accensione ed indicatore

Premere il pulsante d'accensione  sul frontale per attivare l'amplificatore. L'indicatore  sopra di esso si illumina quando l'apparecchio è acceso. Ripremere il pulsante per spegnere l'amplificatore.

Quando l'interruttore di accensione dell'amplificatore si trova in posizione "On" (premuta) è possibile disattivarlo mettendolo in standby e riattivarlo tramite i tasti OFF ed ON  del telecomando. In standby l'indicatore di accensione  rimane acceso mentre il display si oscura.

### Uscite segnali trigger 12 V

Vedi Figura 5

Alcuni componenti audio possono essere attivati quando ricevono una tensione ad un loro specifico ingresso. Le due uscite Trigger 12V sul retro dell'A14 forniscono questa tensione accendendo l'amplificatore. Collegare queste uscite ai corrispondenti ingressi degli altri componenti con un cavo a due poli terminato con connettori mini-jack mono da 3,5 mm. Spegnendo l'amplificatore la tensione viene a mancare e contemporaneamente gli apparecchi collegati si disattivano.

**NOTA:** Se nell'impianto sono presenti altri componenti dotati di Rotel Link, utilizzare questo bus di comunicazione per accendere/spegnere contemporaneamente gli apparecchi. Non collegare i cavi alle prese Trigger 12 V in quanto questi ultimi segnali hanno la precedenza sui comandi Rotel Link.

### Indicatore di protezione

L'A14 è dotato di protezioni sia termiche, sia contro sovracorrenti in uscita per salvaguardare l'amplificatore in condizioni di funzionamento estreme o di malfunzionamento. I circuiti di protezione sono indipendenti da quelli audio e pertanto non influiscono sulle prestazioni sonore. Le protezioni controllano la temperatura dei dispositivi finali ed eventualmente disattivano gli stadi di potenza quando il calore prodotto supera i limiti di sicurezza.

Difficilmente si vedrà mai questo indicatore illuminarsi, tuttavia in caso di problemi l'amplificatore cessa di funzionare e sul display comparirà "AMP PROTECTION" per segnalare l'avvenuto intervento delle protezioni. L'indicatore diventa rosso.

Qualora ciò si verifici, spegnere l'apparecchio ed attendere il suo completo raffreddamento (parecchi minuti), cercando nel contempo di identificare e correggere le cause che hanno provocato l'intervento delle protezioni. Riaccendendo l'amplificatore i circuiti di protezione si resettano e l'indicatore luminoso diventa blu.

Nella maggior parte dei casi le protezioni si attivano in presenza di un cortocircuito alle uscite o ventilazione inadeguata. In casi più rari, intervengono quando l'impedenza dei diffusori assume valori molto bassi oppure altamente reattivi.

Se dovessero ripetutamente intervenire senza che si sia riusciti ad individuare e correggere il problema, contattare il rivenditore Rotel per assistenza.

## Collegamento segnali d'ingresso

Vedi Figura 3

**NOTA:** Per prevenire rumori anche forti, potenzialmente in grado di danneggiare i diffusori, assicurarsi sempre che tutti gli apparecchi dell'impianto siano spenti prima di effettuare ogni tipo di collegamento.

### Ingresso Phono e collegamento massa (GND)

Collegare i cavi audio provenienti dal giradischi a queste prese prestando attenzione a non invertire i canali sinistro e destro. Se il giradischi è dotato di un terzo conduttore di massa, per minimizzare il ronzio collegare quest'ultimo al terminale GND a fianco delle prese di segnale.

### Ingressi Linea

Gli ingressi denominati CD, TUNER ed AUX 1-2 dell'A14 sono tutti 'ingressi linea' con caratteristiche equivalenti. A queste prese possono quindi essere collegati non solo lettori cd o sintonizzatori, ma anche ogni altro tipo di dispositivo audio analogico con uscita ad alto livello o linea.

Eseguendo i collegamenti dei segnali provenienti dalle sorgenti è necessario rispettare la distinzione tra i canali sinistro e destro. A questo scopo le prese sul retro dell'amplificatore sono identificate da colori diversi: bianco per il canale sinistro (left) e rosso per quello destro (right). Utilizzare unicamente cavi schermati audio di buona qualità. Il rivenditore Rotel potrà consigliare i cavi più adatti alle caratteristiche dell'impianto.

### Collegamento segnali digitali

Vedi Figura 4

L'A14 può convertire segnali digitali audio PCM fino a 24 bits, 192kHz provenienti da sorgenti digitali. Nell'area Digital Input sul pannello posteriore sono presenti due differenti coppie di prese, indicate con COAXIAL 1 e 2 ed OPTICAL 1 e 2. Collegare l'uscita elettrica (coax) oppure ottica della vostra sorgente al corrispondente ingresso con un idoneo cavo.



## Uscita preamplificatore 23

L'amplificatore è dotato di una coppia di uscite preamplificatore denominate PRE OUT alle quali è sempre presente il segnale proveniente dalla sorgente selezionata. Tipicamente tali uscite vengono impiegate per collegare un secondo amplificatore integrato o un finale di potenza per pilotare, ad esempio, una seconda coppia di diffusori situati in un altro ambiente.

**NOTA:** Ogni regolazione apportata a volume, bilanciamento ed ai controlli di tono modifica il segnale disponibile alle Uscite preamplificatore.

## Uscite diffusori 25 26

Vedi Figura 3

### Selettore diffusori 5

L'A14 è dotato di due gruppi di morsetti marcati "SPEAKER A" 25 e "SPEAKER B" 26 per il collegamento di altrettante coppie di diffusori. I pulsanti SPEAKERS 5 sul pannello frontale ed i corrispondenti tasti 1 sul telecomando consentono di scegliere quale coppia attivare.

### Selezione dei diffusori

Se si prevede di collegare ed impiegare una sola coppia di diffusori alla volta, la loro impedenza nominale può essere di 4 ohm. Al contrario se si utilizzano contemporaneamente entrambe le coppie A e B, è necessario che la loro impedenza non sia inferiore a 8 ohm. Il dato nominale dei diffusori è un'indicazione di massima, in quanto l'impedenza non è costante a tutte le frequenze. Nella pratica solo pochissimi diffusori possono rappresentare un reale problema per questo amplificatore. In caso di dubbi, contattare il rivenditore Rotel.

### Scelta del cavo diffusori

Per il collegamento tra amplificatore e diffusori utilizzare un cavo multifilare a due poli. La sezione e la sua qualità influiscono in maniera sensibile sul suono dell'impianto. Qualsiasi tipo di cavo può essere utilizzato, ma soprattutto in caso di distanze molto lunghe, è preferibile che la sezione sia elevata per evitare una riduzione della potenza effettivamente disponibile oppure di ottenere un suono povero in gamma bassa. Per le migliori prestazioni esistono in commercio speciali cavi per diffusori di alta qualità che il rivenditore Rotel potrà consigliare in base alle caratteristiche dell'impianto.

### Polarità e fase

La polarità dei collegamenti (corretto orientamento dei conduttori positivo e negativo) deve essere sempre rispettata e risultare per tutti i diffusori uguale affinché si trovino in fase. Se per errore si inverte il collegamento positivo e negativo anche di uno solo di essi, la gamma bassa risulterà poco incisiva e l'immagine compromessa. Per agevolare l'identificazione dei poli, nei cavi per diffusori i conduttori normalmente presentano un colore differente, dei segni stampati su uno di essi oppure un forma dell'isolante esterno leggermente diversa. Identificare i conduttori positivo e negativo ed assicurarsi di collegare ogni diffusore rispettando la corretta polarità.

### Collegamento diffusori

Prima di procedere coi collegamenti verso i diffusori accertarsi che tutti i componenti dell'impianto siano spenti. L'A14 possiede sul retro due gruppi di morsetti, contrassegnati da colore diverso a seconda della polarità, per altrettante coppie di diffusori. In Europa la legislazione vigente impedisce l'uso di morsetti capaci di accettare spinotti a banana, pertanto sugli

apparecchi previsti per questi mercati, sono disponibili solo morsetti in grado di accogliere terminali a forcella o direttamente cavo spellato.

Stendere il cavo della lunghezza necessaria al collegamento di ciascuno dei diffusori verso l'amplificatore lasciando un certo margine idoneo a poter muovere liberamente i componenti dell'impianto per l'accesso alle connessioni posteriori.

Se si utilizzano terminali a forcella, applicarli ai cavi. Se si preferisce collegare direttamente i cavi, separarli e quindi spellarne le estremità per esporre il conduttore. Prestare molta attenzione a non tagliare anche il conduttore quando si incide la guaina. Svitare (in senso antiorario) i collari a vite dei morsetti. Posizionare la forcella a contatto della parte metallica del morsetto, il cavo spellato, invece, nel foro centrale. Avvitare il collare in senso orario per bloccare saldamente la forcella o il cavo.

**NOTA:** Assicurarsi che spezzoni di filo libero non vadano a toccare il morsetto o il cavo adiacente.

## Uscita cuffia 4

La presa dell'uscita cuffia accetta spinotti mini-jack stereo da 3,5 mm. Inserendo lo spinotto non si disattivano i diffusori. Per fare questo agire sulla manopola "Speaker" portandola in posizione "Off". Per disattivare i diffusori premere il pulsante SPEAKERS 5 sul pannello frontale ed i corrispondenti tasti 1 sul telecomando.

**NOTA:** Poiché l'efficienza di diffusori e cuffie può essere molto diversa, ridurre sempre il volume ruotando la manopola in senso antiorario prima di collegare o scollegare le cuffie.

## Display 6

Il display al centro del pannello frontale fornisce informazioni sull'ingresso selezionato, sul livello del volume e sulle regolazioni dei controlli di tono. Il display consente di accedere alle opzioni di impostazione e menu di configurazione dell'amplificatore.

## Ingresso USB frontale 3

Alla presa USB sul pannello frontale possono essere collegati dispositivi come iPhone, iPad, o iPod tramite il loro cavo, selezionando quindi il corrispondente ingresso USB. Per la ricerca e la riproduzione dei brani utilizzare i comandi del dispositivo collegato.

## Connessione Bluetooth aptX 15

L'antenna Bluetooth 15 sul pannello posteriore consente al preamplificatore di ricevere file audio inviati in streaming da dispositivi portatili come, ad esempio, uno smartphone, compresse, computer. Attivare la trasmissione Bluetooth sul dispositivo che si intende connettere, attendere la rilevazione dei segnali, quindi selezionare "Rotel Bluetooth". La connessione è di norma automatica, ma nel caso venisse richiesta una password, digitare "0000" sul dispositivo. L'A14 è predisposto sia per il tradizionale standard Bluetooth, sia per il Bluetooth aptX.

## Porta di Alimentazione USB posteriore

La porta USB posteriore fornisce 5V/0,5A per la ricarica o alimentare i dispositivi USB, come, ad esempio, riproduttori di file musicali. Questa porta non consente la riproduzione di audio.

La porta può essere configurata tramite i Menù di impostazione così da rimanere alimentata anche quando l'A14 è in standby (Si veda in proposito la voce POWER USB a pagina 68).

In questo modo i dispositivi collegati rimangono costantemente alimentati e poter utilizzare la funzione Signal Sense (rilevazione del segnale) per accendere/spengere automaticamente il preamplificatore in presenza/assenza di un segnale digitale in ingresso.

**NOTA:** Quando configurato per fornire costantemente alimentazione a questa porta USB, l'A14 assorbe più energia dalla rete elettrica anche in standby.

## Controlli audio



### Volume

La manopola del volume determina il livello d'ascolto. Ruotandola verso destra il livello aumenta, verso sinistra diminuisce. Da telecomando il volume si regola agendo sui tasti VOLUME + e - per, rispettivamente, aumentare o diminuire il livello. Per azzerare completamente il volume premere il tasto MUTE .

### Bilanciamento

Tramite il bilanciamento è possibile ritoccare l'emissione dei canali sinistro e destro. In condizioni normali dovrebbe essere lasciato su "0" (impostazione di fabbrica), tuttavia nel caso di lievi differenze tra i canali intervenire premendo il tasto MENU  sul pannello frontale fino a far apparire il menù BALANCE e successivamente i tasti a fianco - e + per modificare il bilanciamento. Il campo di regolazione spazia da L15 a R15.

**NOTA:** Questo regolazio hanno effetto permanente: viene infatti memorizzate spegnendo l'amplificatore.

Per effettuare variazioni temporanee (non memorizzate spegnendo il preamplificatore) premere il tasto BAL  sul telecomando per visualizzare BALANCE e quindi premere i tasti con le frecce ▲, ▼ o ◀, ▶  per la regolazione. Al termine ripremere il tasto BAL al centro per uscire dal menù.

### Esclusione controlli di tono

L'impostazione di fabbrica prevede che i circuiti dei controlli di tono siano totalmente esclusi dal percorso del segnale per la massima purezza del suono, come evidenziato dalla scritta TONE BYPASS sul display. Per attivare/disattivare i controlli di tono premere il tasto MENU  sul frontale dell'amplificatore fino a richiamare il relativo menù quindi i tasti a fianco - e +.



**NOTA:** Questo regolazio hanno effetto permanente: viene infatti memorizzate spegnendo l'amplificatore.

Per effettuare una variazione temporanea (non memorizzata spegnendo il preamplificatore) premere il tasto BYPASS  sul telecomando per attivarli/disattivarli.

### Controlli di tono bassi ed alti

Per regolare i controlli di tono premere il tasto MENU  sul pannello frontale fino a far apparire il menù BASS per i bassi o TREEBLE per gli alti. Successivamente agire sui i tasti a fianco - e + per esaltare o attenuare la gamma di frequenze. Il campo d'intervento si estende da -10 a +10.

**NOTA:** Queste regolazioni hanno effetto permanente: vengono infatti memorizzate spegnendo l'amplificatore.



Per effettuare una variazione temporanea (non memorizzata spegnendo il preamplificatore) premere i tasti BASS o TREEBLE  sul telecomando e quindi i tasti con le frecce ▲, ▼ o ◀, ▶  per la regolazione.

**NOTA:** È possibile regolare i controlli di tono solo disabilitando (OFF) Tone Bypass (si veda il paragrafo "Esclusione controlli di tono").

Un sistema hi-fi perfettamente ottimizzato dovrebbe essere in grado di riprodurre un suono naturale senza intervenire sui controlli di tono. Utilizzarli con accortezza solo per correggere lievi sbilanciamenti di tonalità. Un eccessivo intervento in esaltazione delle frequenze basse e/o alte può risultare pericoloso per l'amplificatore, chiamato ad erogare un'eccessiva potenza, sia per i diffusori, sollecitati oltre misura.

**NOTA:** Regolando bassi ed acuti non si attivano automaticamente i controlli di tono. Per attivarli, fare riferimento a quanto descritto alla voce precedente "Esclusione controlli di tono".

### Tasti selezione ingressi

Per la selezione dell'ingresso della sorgente che si desidera riprodurre premere il corrispondente tasto sul pannello frontale  oppure sul telecomando .

Premere ripetutamente i tasti OPT 1-2, COAX 1-2 e AUX 1-2 per selezionare gli ingressi OPT 1-2, COAX 1-2 e AUX 1-2. In alternativa utilizzare i corrispondenti tasti sul telecomando.

## Controllo luminosità

### Controllo luminosità display

Per modificare la luminosità del display, premere il tasto MENU  sul pannello frontale fino a visualizzare il menù DIMMER, quindi agire sui i tasti - e + a fianco per attenuare o incrementare la luminosità.

**NOTA:** Questo regolazio hanno effetto permanente: viene infatti memorizzate spegnendo l'amplificatore.

Per effettuare una variazione temporanea (non memorizzata spegnendo l'amplificatore) premere il tasto DIM  sul telecomando.

### Controllo luminosità indicatore

Per regolare la luminosità del l'indicatore di accensione e gli indicatori sopra il selettore dell'altoparlante premere il tasto MENU  sul pannello frontale fino a far apparire il menù LED DIMMER. Quindi premere i tasti a fianco - e + sul pannello frontale per attenuare o aumentare la luminosità.

**NOTA:** Questo regolazio hanno effetto permanente: viene infatti memorizzate spegnendo l'amplificatore.

## Ingresso PC-USB 16

Vedi Figura 4

Collegare tramite il cavo fornito questo ingresso ad una presa USB del vostro computer.

L'A14 supporta sia lo standard USB Audio Class 1.0 che lo USB Audio Class 2.0. I computer con sistema operativo Windows non richiedono l'installazione di driver aggiuntivi per USB Audio Class 1.0 e consentono di riprodurre file audio fino ad una frequenza di campionamento di 96 kHz. Il preamplificatore è predisposto in fabbrica per la modalità USB Audio Class 1.0.

Per trarre vantaggio dalle risoluzioni maggiori (fino ad una frequenza di campionamento di 384kHz) è necessario installare un driver per lo standard USB Audio Class 2.0 contenuto nel CD fornito assieme all'A14 e predisporre quest'ultimo per la modalità di riproduzione USB Audio Class 2.0 seguendo la procedura sotto descritta:

- Premere il tasto MENU sul frontale oppure sul telecomando fino a far apparire sul display "PC-USB CLASS".
- Tramite il tasto + sul frontale o t sul telecomando selezionare "2.0".
- Una volta modificata la modalità USB Audio spegnere e riaccendere il preamplificatore e riavviare il computer per assicurarsi che risultino entrambi correttamente configurati.

Molti software di riproduzione audio (Media Player) non supportano la frequenza di campionamento 384kHz. Se si intende riprodurre file con frequenze fino a 384kHz, verificare che il software lo permetta. Inoltre potrebbe rendersi necessario configurare i driver audio del vostro computer per consentire l'uscita a 384kHz, oppure elaborare i file per ridurne la frequenza (down sample). Per maggiori informazioni, fare riferimento alle informazioni relative al software di riproduzione oppure al sistema operativo in uso.

---

**NOTA:** Nei computer con sistema operativo Windows per lo standard USB Audio Class 2.0 è richiesta l'installazione di un apposito driver contenuto nel CD fornito con l'A14.

---

**NOTA:** I computer Mac non richiedono driver aggiuntivi in quanto il loro sistema operativo supporta entrambi gli standard USB Audio Class 1.0 e 2.0.

---

**NOTA:** A seguito dell'installazione dei driver potrebbe essere necessario selezionare il driver audio Rotel nella finestra relativa ai dispositivi sonori.

---

**NOTA:** L'A14 supporta la riproduzione di segnali DSD e DoP (DSD over PCM) nei formati 1x e 2x. Verificare se il software di riproduzione audio (Media Player) in uso consenta il corretto trattamento di questi formati.

---

## Rotel Link 17

Vedi Figura 5

Alla presa ROTEL LINK OUT può essere collegato un altro apparecchio Rotel dotato di presa ROTEL LINK IN attraverso il cavo con spinotto mini-jack stereo 3,5 mm di colore bianco in dotazione.

Tramite questo sistema di comunicazione è possibile sfruttare l'applicazione Rotel per iPad ed iPhone (disponibile per il download sull'iTunes® Store) e comandare l'intero sistema.

---

**NOTA:** Utilizzare esclusivamente i cavi Rotel Link forniti in dotazione. Tali cavi sono contraddistinti da spinotti mini-jack da 3,5 mm di colore BIANCO e non devono essere confusi con quelli destinati ai segnali Trigger 12V che hanno spinotti di colore NERO.

---

## Ingresso EXT REMOTE 18

Questa presa mini-jack mono 3,5mm può ricevere codici di controllo da ricevitori a raggi infrarossi standard nel caso il segnale emesso dal telecomando non riesca a raggiungere il sensore posto sul frontale dell'apparecchio. Consultare il vostro rivenditore autorizzato Rotel per informazioni sui ricevitori esterni IR e sui cavi necessari per il collegamento.

## Connettore RS232 20

L'A14 può essere gestito da un computer tramite la porta RS232 per integrare l'apparecchio in un sistema di automazione. La connessione tra la presa RS232 sul retro ed il computer richiede un cavo seriale con connettori DB-9 maschio-femmina.

Per ulteriori informazioni sui collegamenti, software e codici operativi per il controllo da computer dell'amplificatore, contattare il rivenditore Rotel.







## Connessione alla rete 21

L'A14 può essere collegato a una rete locale connessa ad Internet utilizzando la presa NETWORK 21 sul pannello posteriore. Tramite le configurazioni di rete è possibile assegnare all'amplificatore un indirizzo IP statico oppure dinamico (DHCP). Per informazioni sulla configurazione dell'indirizzo IP si veda la voce "Network" tra i Menù impostazioni descritti in seguito.

Collegando l'apparecchio ad una rete locale è possibile ricevere via Internet aggiornamenti software. La connessione alla rete permette anche la sua integrazione con sistemi di automazione domotica.

Per maggiori informazioni sulla connessione alle reti locali contattare il vostro rivenditore Rotel.

## Menù impostazioni

Questi menù consentono svariate regolazioni. Per accedervi, premere il tasto MENU  sul pannello frontale o il tasto  sul telecomando. Per modificare l'impostazione della voce selezionata utilizzare i tasti + o -  sul frontale, oppure i tasti con le frecce ▲, ▼ o ◀, ▶  sul telecomando. Per passare da un menù all'altro, premere in successione il tasto MENU  sul frontale o il tasto  sul telecomando.

- TONE BYPASS: Attiva / disattiva i controlli di tono (Per maggiori informazioni si veda il paragrafo "Esclusione controlli di tono").

**NOTA:** Questo regolazio viene memorizzate in modo permanente anche dopo aver spento l'amplificatore.

- BASS: Il livello della gamma bassa può essere modificato richiamando il menù BASS (Per maggiori informazioni si veda il paragrafo "Controlli di tono bassi ed alti").

**NOTA:** Questo regolazio viene memorizzate in modo permanente anche dopo aver spento l'amplificatore.

- TREEBLE: Il livello della gamma acuta può essere modificato richiamando il menù TREEBLE. (Per maggiori informazioni si veda il paragrafo "Controlli di tono bassi ed alti".)

**NOTA:** Questo regolazio viene memorizzate in modo permanente anche dopo aver spento l'amplificatore.

- BALANCE: Modifica il bilanciamento tra i canali sinistro e destro (Per maggiori informazioni si veda il paragrafo "Bilanciamento").

**NOTA:** Questo regolazio viene memorizzate in modo permanente anche dopo aver spento l'amplificatore.

- DIMMER: Controlla la luminosità del display frontale su sette livelli.

**NOTA:** Questo regolazio viene memorizzate in modo permanente anche dopo aver spento l'amplificatore.

- LED DIMMER: Controlla la luminosità dell'indicatore di accensione e gli indicatori sopra il selettore dell'altoparlante.

**NOTA:** Questo regolazio viene memorizzate in modo permanente anche dopo aver spento l'amplificatore.

- POWER ON MAX VOLUME: Consente di predefinire il massimo livello di volume dell'amplificatore all'atto dell'accensione. L'impostazione predefinita è 45.

**NOTA:** La funzione Power On Max Volume non si applica agli ingressi configurati con un livello di volume fisso. (Si veda in proposito la voce seguente "Fixed Gain".)

- POWER MODE: Consente di controllare l'accensione dell'A14 tramite la connessione di rete quando collegato a un sistema di automazione domotica. In questo caso selezionare la modalità "Quick Power". Poiché il consumo di energia è più alto in questa modalità, se non è richiesto il controllo dalla rete, lasciare invariata l'impostazione predefinita "Normal Power".

Le impostazioni previste sono: Normale (Normal), Veloce (Quick).

**NOTA:** Quando la POWER MODE è configurato per "Quick", A14 consumerà energia supplementare in modalità standby.

- USB POWER: Questa voce permette di scegliere se mantenere sempre alimentata la porta USB posteriore per fornire energia ai dispositivi collegati anche quando l'A14 è in standby.

Per abilitare la modalità di alimentazione permanente selezionare l'opzione ALWAYS. Per fornire energia solo quando l'A14 è acceso, selezionare l'opzione NORMAL. L'impostazione predefinita è NORMAL.

**NOTA:** Per poter fornire alimentazione alla porta USB posteriore l'interruttore di accensione sul pannello frontale deve trovarsi in posizione "ON" (premuta).

**NOTA:** Quando viene selezionata l'opzione ALWAYS, l'A14 assorbe più energia dalla rete elettrica in standby.

- OFF TIMER: L'amplificatore A14 può essere configurato in modo da spegnersi automaticamente dopo un certo periodo di non utilizzo. Se entro un determinato intervallo di tempo definito dall'utente l'apparecchio non riceve alcun comando, esso si spegne ponendosi in STANDBY, salvo riattivarsi intervenendo per modificare il volume o selezionando un differente ingresso. L'impostazione predefinita prevede questa funzione disattivata (DISABLE).

Le impostazioni previste sono: DISABLE, 1 ORA, 2 ORE, 5 ORE E 12 ORE.

**NOTA:** Alcune regioni richiedono che l'impostazione predefinita di OFF TIMER sia di 20 minuti. Questo può essere modificato nel menù impostazioni su una qualsiasi delle opzioni disponibili. Per domande relative alle impostazioni del OFF TIMER, contattare il rivenditore Rotel autorizzato.

**NOTA:** Alcuni prodotti non sono in grado di rilevare gli ingressi del segnale ANALOG e l'unità potrebbe spegnersi se non viene rilevata alcuna sorgente audio digitale o l'azione dell'utente con il telecomando o il pannello anteriore. Il rilevamento del segnale di ingresso analogico non è disponibile in tutti i modelli che potrebbero causare lo spegnimento involontario dell'unità. In questo caso, OFF TIMER dovrebbe essere impostato su DISABLED.

- SIGNAL SENSE: Controlla la presenza di un segnale audio su un determinato ingresso. Quando tale ingresso viene selezionato per la riproduzione, l'A14 esamina il flusso di dati per verificare se è presente un segnale audio. Se non viene rilevato alcun segnale audio per 10 minuti, l'amplificatore si pone in modalità power, salvo riaccendersi automaticamente nel caso venga nuovamente individuato un segnale audio. Per disattivare questa funzione, selezionare l'opzione OFF (impostazione predefinita).

**NOTA:** Le versioni software recenti consentono all'entrata Signal Sense configurata di essere attiva in modalità Standby indipendentemente dall'ingresso sorgente attivo quando l'unità è stata spenta in standby. La versione precedente del software richiedeva che l'ingresso configurato Signal Sense fosse la sorgente attiva quando l'unità era spenta affinché Signal Sense si attivasse e monitorasse l'ingresso configurato per l'audio. Per ulteriori informazioni e dettagli sulle versioni del software supportate e sui passaggi di aggiornamento del software, contattare il rivenditore Rotel autorizzato.

**NOTA:** Quando la funzione SIGNAL SENSE viene attivata, A14 consumerà energia supplementare in modalità standby.

- **FIXED GAIN:** Configura un determinato livello di volume fisso per l'ingresso specificato. Per attivare la funzione premere i tasti + o - sul frontale impostando così anche il valore fisso desiderato per gli ingressi AUX 1, AUX 2, USB (frontale), PC-USB, COAX 1, COAX 2, OPTICAL 1, OPTICAL 2 o USB (Bluetooth). Una volta attivata la funzione, selezionando l'ingresso per il quale è stato impostato un valore fisso, il volume si porta immediatamente a quel livello.

Le impostazioni previste sono: VARIABLE (livello fisso disattivato), FIXED MIN, FIXED da 1 a 95 e FIXED MAX.

- **AUX1 VOL:** VARIABLE (livello fisso disattivato) è l'impostazione predefinita.
- **AUX2 VOL:** VARIABLE (livello fisso disattivato) è l'impostazione predefinita.
- **USB VOL:** VARIABLE (livello fisso disattivato) è l'impostazione predefinita.
- **PC-USB VOL:** VARIABLE (livello fisso disattivato) è l'impostazione predefinita.
- **OPT1 VOL:** VARIABLE (funzione livello fisso disattivata) è l'impostazione predefinita.
- **OPT2 VOL:** VARIABLE (funzione livello fisso disattivata) è l'impostazione predefinita.
- **COAX1 VOL:** VARIABLE (funzione livello fisso disattivata) è l'impostazione predefinita.
- **COAX2 VOL:** VARIABLE (funzione livello fisso disattivata) è l'impostazione predefinita.
- **BTOOTH VOL:** VARIABLE (funzione livello fisso disattivata) è l'impostazione predefinita.

**NOTA:** Sia la manopola del volume sul pannello frontale, sia i tasti di regolazione volume sul telecomando vengono disabilitati selezionando un ingresso per il quale è stato impostato un livello di guadagno fisso. Per disabilitare la funzione, riportare l'impostazione a "Variable".

- **PC-USB CLASS:** Modifica la classe audio supportata del dispositivo USB collegato alla presa PC-USB posteriore.

**NOTA:** Alcuni computer non supportano il protocollo USB Audio Class 2.0 e la riproduzione di file audio 32 bit/384 kHz. Se necessario la porta PC-USB può essere configurata come USB Audio Class 1.0. Fare riferimento alle istruzioni del sistema operativo in uso sul vostro computer.

- **VIEW NETWORK:** Indica lo stato della connessione alla rete e permette di visualizzare le impostazioni. Per visualizzare le impostazioni di rete premere il tasto + sul pannello frontale o i tasti ENT al centro sul telecomando. Se la rete è correttamente configurata e l'apparecchio è connesso, viene visualizzata sul display la scritta "Connected". Per visualizzare ulteriori dettagli di configurazione di rete tra cui IP Address informazioni premere il tasto MENU per scorrere le impostazioni.
- **CONFIGURE NETWORK:** Permette di modificare le impostazioni. Per modificare le impostazioni di rete, premere il tasto + sul pannello frontale o i tasti ENT al centro sul telecomando fino a visualizzare sul display i menù CONFIGURE NETWORK.

**NOTA:** Configurazione della rete richiede l'utilizzo del telecomando per inserire i dettagli dell'indirizzo IP. Questa impostazione non può essere completata con i comandi del pannello frontale. Si prega di assicurarsi di avere accesso al controllo remoto prima di procedere con la configurazione di rete.

Per iniziare la configurazione della stampa di rete il pulsante sul telecomando ENT e seguire, come di seguito:

L'A14 supporta sia indirizzi IP statici (STATIC IP) che dinamici assegnati da un router (DHCP). Selezionare il tipo di indirizzo l'indirizzo IP premendo i tasti sinistra / destra sul telecomando e successivamente premere ENT.

Se viene selezionato DHCP è possibile aggiornare l'indirizzo IP premendo il tasto ENT sul telecomando. Il processo di aggiornamento potrebbe richiedere fino a 10 secondi. Il display indica se l'aggiornamento DHCP ha avuto successo. Se il processo di aggiornamento non è riuscita controllare le connessioni di rete e riprovare premendo il tasto ENT sul telecomando. Per uscire dalla stampa processo di aggiornamento DHCP il tasto MENU.

Se viene selezionato STATIC IP è necessario configurare tutti i parametri relativi a indirizzo IP, Subnet Mask, Gateway e Server DNS. Utilizzare i tasti su / giù sul telecomando per impostare il primo dato, quindi premere i tasti sinistra / destra al centro sul telecomando per passare a quello successivo. Una volta inserito l'indirizzo IP corretto premere il tasto ENT per passare alla voce successiva.

**NOTA:** Per maggiori informazioni sulle connessioni alla rete contattare il vostro rivenditore Rotel.

**NOTA:** Il collegamento alla rete è opzionale e non necessario per il corretto funzionamento dell'A14.

- **S/W VERSION:** Indica la versione corrente del software in uso. Se l'amplificatore è collegato ad Internet il software può venir aggiornato.
  - Premere il tasto + sul frontale per verificare la disponibilità di una nuova versione del software.
  - Nel caso fosse disponibile una nuova versione, premere il tasto + sul pannello frontale per avviare il processo di aggiornamento.



- Il nuovo software verrà scaricato da Internet. L'A14 si spegnerà e riaccenderà una volta completato l'aggiornamento.

**NOTA:** NON spegnere l'A14 durante l'aggiornamento del software.

**NOTA:** Si raccomanda di eseguire un ripristino alle condizioni di fabbrica a seguito di un aggiornamento software.

- PC-USB VERSION: Indica la versione corrente del software utilizzato dalla scheda di interfaccia digitale relativa all'ingresso PC-USB.
- FACTORY DEFAULT: Tramite questo menù è possibile ripristinare le impostazioni di fabbrica dell'amplificatore. Premere il tasto + sul pannello frontale oppure il tasto ENT sul telecomando per accedere al menu di impostazione FACTORY DEFAULT. Premere il tasto + oppure il tasto ENT per effettuare il ripristino, o premere il tasto MENU per annullare.

**NOTA:** Eseguendo il ripristino tutte le opzioni precedentemente configurate verranno perse e l'amplificatore ritornerà alle impostazioni di fabbrica.

## Risoluzione dei problemi

La maggior parte dei problemi nei sistemi audio è dovuta a collegamenti non corretti o regolazioni errate. Se si riscontrano problemi, isolare l'area interessata, verificare le impostazioni, quindi determinarne la causa ed apportare le necessarie correzioni. Qualora non si riuscisse a risolvere il problema, provare con i suggerimenti qui riportati.

### L'indicatore di accensione non si illumina

L'indicatore che segnala l'accensione dovrebbe illuminarsi assieme al display ogni volta che l'apparecchio viene collegato alla rete elettrica ed acceso. Se non si illumina controllare la presa di alimentazione con un altro apparecchio elettrico, come ad esempio una lampada. Assicurarsi che la presa di alimentazione in uso non sia controllata da un interruttore disattivato.

### Sostituzione del fusibile

Se un altro dispositivo elettrico collegato alla stessa presa di alimentazione funziona regolarmente mentre l'indicatore ed il display frontale non si illuminano dopo aver acceso l'amplificatore, con ogni probabilità si è interrotto il fusibile di protezione interno. In tale eventualità contattare il rivenditore Rotel per la sostituzione del fusibile.

### Nessun suono

Controllare se l'apparecchio che fornisce segnale all'ingresso dell'amplificatore funziona correttamente. Assicurarsi che i collegamenti del segnale audio siano corretti. Verificare che effettivamente selezionato l'ingresso al quale viene fatto pervenire il segnale. Esaminare i collegamenti tra l'amplificatore ed i diffusori.

### Formati audio riproducibili

#### USB Apple (iPhone, iPod, iPad)

Formato	Note
Qualsiasi file supportato caricato nel dispositivo Apple.	L'iPhone può ricampionare i file in funzione del loro formato. Alcune applicazioni di riproduzione possono non funzionare.

#### Bluetooth aptX

Formato	Note
Qualsiasi formato supportato dal dispositivo che invia il segnale.	Alcune applicazioni di riproduzione concepite per trattare formati non originariamente supportati dal dispositivo che invia il segnale possono non funzionare.

#### Ingresso PC-USB

Formato	Note
Formato determinato dal software Media Player / Server utilizzato.	Qualsiasi formato supportato dal software del PC. PCM Audio 44,1k, 48k, 88,2k, 96k, 176,4k, 192k. 384k 16 bit, 24 bit e 32 bit DSD64 e DSD128

#### Ingressi Elettrico coassiale/Ottico

Formato	Note
SPDIF LPCM	44,1k, 48k, 88,2k, 96k, 176,4k, 192k 16 bit e 24 bit

### Impossibile connettersi tramite Bluetooth

Se non è possibile connettere un dispositivo con funzionalità Bluetooth all'A14, cancellare le tracce del tentativo di connessione precedente sul dispositivo. Su quest'ultimo la possibilità di cancellare la connessione viene spesso indicata con "Ignora questo dispositivo". A questo punto è possibile riprovare a stabilire la connessione.

## Caratteristiche tecniche

<b>Potenza d'uscita continua</b> (20 - 20.000 Hz, < 0,03%, 8 ohm)	80 watt per canale
<b>Distorsione armonica totale</b> (20-20.000 Hz, 8 ohm)	< 0,03%
<b>Distorsione d'intermodulazione</b> (60 Hz : 7 kHz, 4:1)	< 0,03%
<b>Risposta in frequenza</b>	
Ingresso Phono	20 Hz - 20k Hz, $\pm$ 0,5 dB
Ingressi Linea	10 Hz - 100k Hz, $\pm$ 0,5 dB
<b>Fattore di smorzamento</b> (20 - 20.000 Hz, 8 ohm)	220
<b>Sensibilità ingresso / Impedenza</b>	
Ingresso Phono (MM)	3,4 mV / 47k ohm
Ingressi Linea	230 mV / 24k ohm
<b>Livello sovraccarico ingressi</b>	
Ingresso Phono	50 mV
Ingressi Linea	4 V
<b>Livello uscite preamplificate / Impedenza</b>	1 V / 470 ohm
<b>Controlli di tono Bassi / Alti</b>	$\pm$ 10 dB a 100 Hz / 10k Hz
<b>Rapporto S/R</b> (pesato "A" IHF)	
Ingresso Phono	90 dB
Ingressi Linea	100 dB

### Sezione digitale

<b>Risposta in frequenza</b>	10 Hz - 80k Hz, ( $\pm$ 3 dB, Max)
<b>Rapporto S/R</b> (pesato "A" IHF)	103 dB
<b>Sensibilità ingresso / Impedenza</b>	0 dBfs / 75 ohm
<b>Livello d'uscita</b>	1,3 V ( $\alpha$ - 20 dB)
<b>Formati ingressi elettrico / ottico</b>	S/PDIF LPCM (fino a 192k Hz / 24 bit)
<b>Ingresso PC-USB</b>	USB Audio Class 1.0 (fino a 24 bit, 96k Hz) USB Audio Class 2.0 (fino a 32 bit, 384k Hz)* *È richiesta l'installazione di un driver DSD e DoP supportato

### Sezione Generale

<b>Alimentazione</b>	
USA:	120 Volt, 60 Hz
Europa:	230 Volt, 50 Hz
<b>Assorbimento in standby</b>	< 0,5 watt

<b>Assorbimento alla potenza dichiarata</b>	280 watt
<b>BTU</b> (4 ohm, alla 1/8th potenza)	632 BTU/h
<b>Dimensioni</b> (L x A x P)	430 x 93 x 345 mm
<b>Altezza pannello frontale</b>	80 mm
<b>Peso</b> (netto)	8,2 kg

Tutte le caratteristiche dichiarate sono esatte al momento della stampa.  
Rotel si riserva il diritto di apportare miglioramenti senza alcun preavviso.

Rotel e il logo Rotel HiFi sono marchi registrati della The Rotel Co. Ltd. Tokyo Japan.

'Made for iPod' e 'Made for iPhone' significano che un dispositivo elettronico accessorio è stato progettato specificamente per essere utilizzato con un iPod o iPhone ed è certificato dai suoi sviluppatori conforme agli standard Apple. Apple non è responsabile del funzionamento di questo accessorio, né della sua conformità alle regolamentazioni di sicurezza. Si consideri che l'utilizzo di tali accessori con l'iPod o l'iPhone può interferire con il corretto funzionamento dei sistemi di trasmissione senza fili.

iPhone, iPod, iPod classic, iPod nano ed iPod touch sono marchi di fabbrica di Apple Inc. registrati in USA ed altri Paesi.



## Viktig säkerhetsinformation

### OBS!

RS232-porten på baksidan ska endast användas av auktoriserad personal.

**WARNING!** Försök aldrig att själv utföra service på apparaten. Anlita alltid en behörig servicetekniker för all service.

**WARNING!** För att undvika risk för elektriska stötar och brand, utsätt inte apparaten för vatten eller fukt. Ställ aldrig föremål som kan läcka eller droppa vatten, till exempel blomkrukar, i närheten av apparaten. Se till att inga föremål kommer in i apparaten. Om apparaten utsätts för fukt, väta eller om främmande föremål kommer in i den, dra omedelbart ut nätkabeln ur vägguttaget. Lämna sedan apparaten till en behörig servicetekniker för översyn och eventuell reparation.

Läs alla instruktioner innan du ansluter eller använder apparaten.

Behåll denna bruksanvisning.

Följ alla varningar och säkerhetsföreskrifter i bruksanvisningen och på själva apparaten.

Följ alltid alla användarinstruktioner.

Använd inte enheten nära vatten.

Använd bara en torr trasa eller dammsugaren när du rengör apparaten.

Ställ inte apparaten på en säng, soffa, matta eller någon liknande yta som kan blockera ventilationshålen. Om apparaten placeras i en bokhylla eller i ett skåp måste det finnas utrymme för god ventilation.

Placera inte apparaten nära element eller andra apparater som utvecklar värme.

Inte besegra säkerhetssyftet med den polariserade eller jordade kontakten. En polariserad kontakt har två blad med en bredare än det andra. En jordad kontakt har två blad och ett tredje jordstift. Det breda bladet eller det tredje stiftet är till för din säkerhet. Om den medföljande kontakten inte passar i ditt uttag, kontakta en elektriker för utbyte av uttaget.

Placera inte strömkabeln så att den kan bli utsatt för överkan, extrem värme eller skadas på annat sätt. Var särskilt noga med att inte skada kabelns ändrar.

Använd endast tillbehör som rekommenderats av tillverkaren.

Placera apparaten på en fast, plan yta som klarar dess vikt. Var försiktig när apparaten ska flyttas så att den inte välter.



Strömkabeln ska kopplas ur vägguttaget vid åskväder eller om apparaten inte ska användas under en längre tid.

Sluta omedelbart använda apparaten och lät behörig servicetekniker kontrollera den om: strömkabeln eller kontakten har skadats; främmande föremål eller vätska har kommit in i apparaten; apparaten har utsatts för regn; apparaten visar tecken på felaktig funktion; apparaten har tappats eller skadats på annat sätt.

Apparaten ska användas i icke tropiska klimat.

Ventilationen bör inte hindras genom att täcka ventilationsöppningarna med föremål, som tidningar, bordsdukar, gardiner etcetera.

Inga öppna flamskällor, såsom tända ljus, ska placeras på apparaten.

Att vidröra isolerade terminaler eller kablar kan leda till en obehaglig känsla.

Se till att det alltid finns 10 cm fritt utrymme runt apparaten.

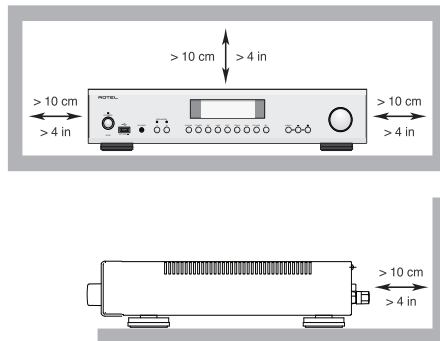

**WARNING!** Strömkabeln på baksidan fungerar som huvudströmbrytare. Apparaten måste placeras så att strömkabeln är åtkomlig.

Apparaten måste vara ansluten till ett vägguttag enligt markeringen på apparatens baksida (230V, 50Hz).

Anslut endast apparaten till vägguttaget med den medföljande strömkabeln eller en exakt motsvarighet. Modifiera inte den medföljande strömkabeln på något sätt. Använd inte någon förlängningskabel.

Strömkabeln och strömningången är en del av apparatens strömfunktion. För att göra apparaten helt strömlös måste kontakten dras ut ur vägguttaget och apparatens. Detta är det enda sättet att helt ta bort huvudström från apparatens.

Använd klass 2-kablar till högtalaranslutningen för att minimera risken för elektriska stötar och se till att installationen blir säker.

Batterierna i fjärrkontrollen får inte utsättas för värme, till exempel starkt solljus, eld eller andra värmekällor. Batterierna ska återvinnas eller kasseras enligt statliga och lokala riktlinjer.

Denna enhet uppfyller Kap. 15 i FCC-föreskrifterna. För användning gäller följande: (1) Denna enhet ska inte generera interferensstörning och (2) Denna enhet måste klara av att utsättas för interfererande signaler, även sådana som kan orsaka funktionsstörningar



**APPLICABLE FOR USA, CANADA OR WHERE APPROVED FOR THE USAGE**

**CAUTION:** TO PREVENT ELECTRIC SHOCK, MATCH WIDE BLADE OF PLUG TO WIDE SLOT, INSERT FULLY.

**ATTENTION:** POUR EVITER LES CHOCES ELECTRIQUES, INTRODUIRE LA LAME LA PLUS LARGE DE LA FICHE DANS LA BORNE CORRESPONDANTE DE LA PRISE ET POUSSER JUSQU'AU FOND.



Denna symbol används för att varna för farlig elektrisk ström inuti apparaten som kan orsaka elektriska stötar.



Denna symbol används för att meddela att det finns viktiga instruktioner om användning och skötsel i denna bruksanvisning.



Rotels produkter är utformade för att följa de internationella direktiven RoHS (Restriction of Hazardous Substances) och WEEE (Waste Electrical and Electronic Equipment) som behandlar hur uttjänta elektriska och elektroniska produkter tas om hand. Symbolen med den överkorsade soptunnan innebär att produkterna måste återvinnas eller tas om hand enligt dessa direktiv.



Denna symbol betyder att apparaten är dubbelisolerad och inte behöver jordas.



## Innehåll

Figur 1: Kontroller och anslutningar	3
Figur 2: Fjärrkontroll RR-AX1400	4
Figur 3: Signal- och högtalaranslutningar	5
Figur 4: Anslutningar för digitala ingångar	6
Figur 5: Rotel Link-anslutning och 12 V-anslutning för styrsignal	7
Figur 6: USB-port på fronten	8
Viktigt	9
<b>Viktig säkerhetsinformation</b>	<b>72</b>
<b>Om Rotel</b>	<b>73</b>
<b>Introduktion</b>	<b>73</b>
Att tänka på	74
Placering	74
Kablar	74
<b>Fjärrkontroll RR-AX1400</b>	<b>74</b>
Ändra fjärrkontrollens kod	74
Fjärrkontrollens batterier	74
<b>Ström och strömfunktioner</b>	<b>74</b>
Ström	74
Strömbrytare  och strömindikator	75
12-volts styrsignaler	75
<b>Skyddsindikator </b>	<b>75</b>
<b>Anslutningar för insignaler</b>	<b>75</b>
Skivspelare  och Jord (GND)	75
Ljudingångar	75
Digitala signalingångar	75
<b>Förförstärkareutgång </b>	<b>75</b>
<b>Högtalarutgångar  </b>	<b>75</b>
Högtalarväljare	75
Val av högtalare	76
Val av högtalarkabel	76
Polaritet och fas	76
Anslutning av högtalare	76
<b>Hörlursuttag </b>	<b>76</b>
<b>Display </b>	<b>76</b>
<b>FrontenUSB-port </b>	<b>76</b>
<b>APT-X Bluetooth-anslutning </b>	<b>76</b>
<b>USB-port på baksidan </b>	<b>76</b>
<b>Ljudkontroller</b>	<b>76</b>
Volymkontroll	76
Balanskontroll	76
Förbikoppling av tonkontroller	77
Bas och diskant	77
Ingångsväljare	77
<b>Ljusstyr kakontroller</b>	<b>77</b>
Dimma displayen	77
Dimma indikatorerna	77
<b>PC-USB-ingång </b>	<b>77</b>
<b>Rotel Link </b>	<b>78</b>
<b>EXT REM IN-ingång </b>	<b>78</b>
<b>RS232-port </b>	<b>78</b>
<b>Nätverksanslutning </b>	<b>78</b>
<b>Inställningar</b>	<b>78</b>
<b>Felsökning</b>	<b>80</b>
Strömindikatorn (POWER) lyser inte	80
Säkring	80
Inget ljud hörs	80
Kompatibla ljudformat	80
Kan inte ansluta via Bluetooth	80
<b>Specifikationer</b>	<b>81</b>

## Om Rotel

Vår historia började för mer än 50 år sedan. Under alla år sedan dess har våra produkter belönats med hundratals utmärkelser och roat hundratusentals människor som tar sin underhållning på allvar – precis som du!

Rotel grundades av en familj med ett passionerat intresse för musik. Detta ledde till en egen tillverkning av hifi-produkter med en kompromisslös kvalitet.

Genom alla år har denna passion för musik, som delas av hela Rotels personal, varit oförminskad och målet har alltid varit att tillverka prisvärda produkter för både audiofiler och musikälskare, vilken budget de än har.

Rotels ingenjörer arbetar i team och har ett nära samarbete. Tillsammans lyssnar de på och finlipar varje ny produkt tills den lever upp till deras höga krav. De får välja komponenter från hela världen för att göra produkterna så bra som möjligt. I apparaterna hittar du ofta allt från brittiska och tyska kondensatorer till japanska och amerikanska halvledare samt toroidaltransformatorer som tillverkas i Rotels egna fabriker.

Vi bryr oss om miljön. Eftersom allt mer elektronik tillverkas, och så småningom kasseras, är det särskilt viktigt att tillverkare gör vad de kan för att produkterna får så liten inverkan som möjligt på sophantering och vattenmiljö.

På Rotel är vi stolta över att kunna bidra. Vi har reducerat blyinnehållet i vår elektronik genom att använda ett speciellt ROHS-lötlenn och blyfria komponenter. Våra ingenjörer eftersträvar ständigt att förbättra effektiviteten utan att kompromissa med kvaliteten. I standby-läge drar Rotel-produkter minimalt med ström för att leva upp till globala krav på strömförbrukning.

Rotels fabriker drar sitt strå till stacken genom ständiga förbättringar av monteringsmetoder vilket ger en renare och grönare tillverkningsprocess.

Alla vi på Rotel är glada för att du köpt denna produkt. Vi är övertygade om att den kommer att ge dig många års njutning och glädje.

## Introduktion

Tack för att du har köpt den integrerade stereoförstärkaren Rotel A14. I en musikanläggning av hög kvalitet kommer den att ge dig många års musikalisk njutning.

Den här förstärkaren är en förstärkare med många funktioner och höga prestanda. Den har utformats och optimerats för att kunna återge musikens hela dynamiska omfång och alla små nyanser. Enheten har en kraftfull strömförsörjning med en ringkärnetransformator som utvecklats av Rotel. Denna strömförsörjning har låg impedans och stora kraftresurser, vilket innebär att förstärkaren kan återge även krävande ljudsignaler med lätthet. Att utforma en förstärkare med en sådan konstruktion är kostsamt, men innebär att musiken låter bättre.

Kretskorten är försedda med SCT-teknik (Symmetrical Circuit Traces) som garanterar att musikens timing bibehålls och återskapas på ett korrekt sätt. Alla viktiga signalvägar i förstärkaren har kretsar som använder metallfilmsresistorer och polystyren- eller polypropylenkondensatorer. Hela konstruktionen är noggrant utformad för att återge musiken på ett så naturtroget sätt som möjligt.

Förstärkarens viktigaste funktioner är enkla och lättbegripliga. Om du är van vid stereoanläggningar så bör du inte ha några problem med att börja använda förstärkaren. Koppla bara in resten av anläggningen, så kan du börja njuta av musiken.

## Att tänka på

**VARNING:** För att undvika skador på din anläggning, stäng av ALLA komponenter i anläggningen innan du kopplar in eller tar bort högtalare eller andra komponenter. Slå inte på anläggningen förrän du är säker på att alla anslutningar är gjorda på rätt sätt. Var särskilt noga med högtalarkablarna. Det får inte finnas några lösa ledare som kan komma i kontakt med andra kablar eller förstärkarens chassi.

Läs denna bruksanvisning noggrant. Den ger dig grundläggande instruktioner om hur du installerar och använder A14 i din anläggning, samt information om hur du får ett så bra ljud som möjligt. Om du har några frågor är du alltid välkommen att kontakta din Rotel-återförsäljare. Alla vi på Rotel uppskattar dina frågor och synpunkter.

Spara kartongen och allt packmaterial så så att du kan använda detta vid ett senare tillfälle. Att skicka eller flytta förstärkaren i en annan förpackning kan skada den allvarligt.

Om du ingår i rutan, fyll i ägarens registreringskort eller registrera dig på rad. Spara också ditt originalkvitto från köptillfället. Det är det bästa beviset för när du köpt apparaten, vilket kan vara viktigt om du behöver lämna in den för garantiservice.

## Placering

Precis som alla elektriska komponenter som hanterar lågnivåsignaler påverkas den här enheten av sin omgivning. Undvik att ställa förstärkaren ovanpå andra komponenter. Dra inte heller signalkablar i närheten av nätkablar, eftersom sådana kan påverka ljudsignalen och orsaka störningar.

Enheten alstrar värme vid normal användning. Kylflänsarna och ventilationshålen är utformade för att leda bort värme. Täck inte över ventilationshålen. Se till att det finns 10 cm fritt utrymme runt om förstärkaren och att det finns god ventilation, så att den inte överhettas.

Tänk på förstärkarens vikt när du väljer placering. Se till att apparatens vikt kan bäras av hyllan eller bänken den ställs på. Vi rekommenderar att du placerar enheten i en möbel som är utformad för stereokomponenter. Sådana möbler är byggda för att minimera eller eliminera vibrationer som kan påverka ljudkvaliteten. Kontakta din Rotel-återförsäljare om du vill ha hjälp med installationen och med att välja hifi-möbel.

## Kablar

Se till att nätkablar, högtalarkablar, digitalkablar och vanliga signalkablar inte ligger i närheten av varandra. Det minimerar risken för att signalkablarna påverkas av störningar eller förvrängningar från andra kablar. Om du använder avskärmade kablar av hög kvalitet så förhindrar du också att ljudkvaliteten störs från andra kablar. Om du har några frågor om vilka kablar du bör använda är du välkommen att kontakta din Rotel-återförsäljare.

## Fjärrkontroll RR-AX1400

Vissa funktioner kan skötas med antingen kontrollerna på fronten eller på fjärrkontrollen RR-AX1400. I bruksanvisningen anger ett nummer i en ruta att funktionen finns på förstärkaren och en bokstav i en cirkel att den finns på fjärrkontrollen.

## Ändra fjärrkontrollens kod

Från början är A14 och fjärrkontrollen inställd på att använda fjärrkontrollkod 1. Om du upptäcker att fjärrkontrollen påverkar andra Rotel-förstärkare kan du ändra till kod 2. Gör så här:

1. Tryck på Tuner **1** och 2 **M** samtidigt på fjärrkontrollen i 5 sekunder, för att ändra till ljudkod 2.
2. Peka fjärrkontrollen mot förstärkaren och håll inne 2 **M** i 14 sekunder. Förstärkaren visar "AUDIO CODE SET 1 -> 2".
3. Upprepa stegen ovan och tryck på 1 i stället för 2 om du vill ändra tillbaka till kod 1.

**OBS!** Fjärrkontrollen kan styra vissa grundläggande funktioner på CD-spelare och radioapparater från Rotel. Fjärrkontrollens knappar **G H M N** styr CD- och radiofunktioner i din anläggning. Se till att både fjärrkontrollen och radioapparaten eller CD-spelaren använder samma fjärrkontrollskoder, alltså antingen kod 1 eller 2.

## Fjärrkontrollens batterier

Två AAA-batterier (ingår) måste installeras innan fjärrkontrollen kan användas. Ta bort locket på baksidan av RR-AX1400. Lägg i batterierna enligt märkningen under luckan. Kontrollera att fjärrkontrollen fungerar och sätt sedan tillbaka locket. När batterierna håller på att ta slut styr inte fjärrkontrollen A14 som den ska. Byt ut batterierna så fungerar allting igen.

## Ström och strömfunktioner

### Ström **z7**

Den enhet är fabriksinställd för spänningen som gäller i det land där du köpte den (Europa 230 V/50 Hz och USA 120 V/60 Hz). Fabriksinställningen finns utmärkt med en dekal på apparatens baksida.

**OBS!** Om du flyttar din förstärkaren till ett annat land går det att konfigurera om den så att den passar för ett annat elnät. Försök inte göra detta själv. Om du öppnar förstärkaren så riskerar du att få kraftiga stötar. Kontakta en behörig servicetekniker eller din Rotel-återförsäljare för mer information.

**OBS!** En del produkter säljs i fler än ett land. Därför kan det hända att det medföljer flera olika nätkablar. Använd den som passar i ditt land eller din region.

Enheten drar inte mycket ström från vägguttaget. Den ska dock anslutas direkt till ett polariserat vägguttag med den medföljande kabeln eller annan kompatibel kabel enligt rekommendation från din auktoriserade Rotel-återförsäljare. Använd inte någon förlängningskabel. Du kan använda en kraftig grendosa, men bara under förutsättning att den klarar att lämna den ström som förstärkaren (och övriga komponenter) behöver.

Om du kommer att vara bortrest en längre tid är det en lämplig försiktighetsåtgärd att dra ut strömkabeln till förstärkaren (och övriga komponenter i anläggningen) ur vägguttaget.



## Strömbrytare **1** **A** och strömindikator **Z**

Tryck på strömbrytaren på fronten **1** för att slå på enheten. Lysdioden ovanför **Z** börjar då lysa, vilket talar om att enheten är påslagen. Tryck på strömbrytaren en gång till för att stänga av enheten.

När strömbrytaren är påslagen kan fjärrkontrollens ON- och OFF-knappar användas för att aktivera eller avaktivera A14. I standby-läge är LED-strömindikatorn tänd men displayen släckt.

## 12-volts styrsignaler **19**

[Se figur 5]

En del komponenter kan slås på och stängas av automatiskt genom att ta emot en 12-volts "trigger-signal". De två 12 V Trigger Output-utgångarna på baksidan av A14 tillhandahåller den signal som behövs. Anslut kompatibla komponenter till förstärkaren via en vanlig kabel med 3,5 mm minijack-kontakt. När enheten stängs av och försätts i standby-läge, så avbryts styrsignalen, vilket gör att de komponenter som styrs av den också stängs av.

**OBS!** Om du använder andra enheter i serien som har Rotel Link bör du använda den anslutningen för att sätta på och stänga av dem. Anslut inte både Rotel Link och 12-volts styrsignaler. Styrsignalernas av/på-funktion kommer att förhindra Rotel Link-funktionerna.

## Skyddsindikator **Z**

Förstärkaren har skyddskretsar som skyddar förstärkaren både mot höga temperaturer och överströmmar så att den inte tar skada om extrema eller felaktiga driftförhållanden skulle uppstå. Skyddskretsarna arbetar oberoende av ljudsignalen och har ingen inverkan på ljudprestanda. Istället övervakar skyddskretsarna temperaturen hos utgångsstegen och stänger ner förstärkaren om temperaturerna överskrider säkerhetsgränserna.

Du kommer troligtvis aldrig att råka ut för att den här skyddskretsen löser ut. Men om felaktiga driftförhållanden skulle uppstå kommer förstärkaren att sluta spela och visar "AMP PROTECTION" på fronten. LED-indikatorn på fronten kommer att bli röd.

Om det här händer ska du stänga av förstärkaren. Låt den svalna under några minuter och försök ta reda på vad det var som gjorde att skyddskretsen löstes ut, och försök rätta till problemet. När du sätter på förstärkaren igen kommer skyddskretsen att återställas automatiskt och LED-indikatorn kommer att bli blå.

I de flesta fall utlöses skyddskretsen på grund av fel såsom kortslutna högtalarkablar eller på grund av att ventilationen inte räcker till så att förstärkaren blir överhettad. I väldigt sällsynta fall kan skyddskretsen utlösas på grund av att högtalarna har väldigt högt reaktivt motstånd eller extremt låg impedans.

Om skyddskretsen utlöses gång på gång och du inte kan identifiera och rätta till felet ska du kontakta din auktoriserade Rotel-återförsäljare för att få hjälp med felsökning

## Anslutningar för insignaler

[Se Figur 3]

**OBS!** För att undvika kraftiga ljud som varken du eller dina högtalare kommer att uppskatta bör du se till att anläggningen är avstängd när du gör alla anslutningar.

### Skivspelare **11** och Jord (GND) **10**

Koppla in signalkabeln från skivspelaren till höger respektive vänster PHONO-ingång. Om skivspelaren har en jordkabel så fäster du denna i jordkontakten (GND) till vänster. Det förhindrar att ljudsignalen påverkas av brummande ljud och störningar.

### Ljudingångar **12** **13** **14**

CD-, TUNER- och AUX-ingångarna är ingångar för ljudet från signalkällor. Dessa används för att ansluta komponenter som CD-spelare, videobandspelare, radio eller analoga utgångar på CD-ROM- eller DVD-spelare.

Vänster och höger kanal är märkta LEFT respektive RIGHT och ska anslutas till motsvarande utgångar på signalkällorna. Kontakterna för vänster kanal är vita och höger kanal är röda. Du bör använda signalkablar av hög kvalitet när du ansluter signalkällor till förstärkaren. Om du har några frågor om vilka kablar du bör använda är du välkommen att kontakta din Rotel-återförsäljare.

### Digitala signalingångar **24**

[Se figur 4]

Det finns två uppsättningar digitala ingångar, märkta COAXIAL 1, 2 och OPTICAL 1, 2. Anslut dina spelares koaxiala eller optiska digitalutgångar till dessa ingångar. Förstärkaren kommer då att avkoda de digitala signalerna och spela upp ljudet. Enheten kan avkoda PCM-signalerna i upp till 24 bit/192 kHz.

## Förförstärkareutgång **23**

Förstärkaren har en uppsättning Förförstärkare utgång som är märkta PRE OUT och som överför signalen från den signalkälla som spelas. Denna utgång används oftast för att överföra en signal till en annan integrerad förstärkare eller ett slutsteg som driver ett annat par högtalare.

**OBS!** Ändringar som görs med volym-, balans- och tonkontrollerna påverkar signalen som lämnas i PRE OUT-utgång.

## Högtalarutgångar **25** **26**

[Se figur 3]

### Högtalarväljare **5**

Förstärkaren har två uppsättningar högtalarutgångar, märkta "SPEAKER A" **25** och "SPEAKER B" **26**. Vilka utgångar som används bestäms av omkopplaren på fronten **5** (SPEAKERS) eller knapparna **1** på fjärrkontrollen.

## Val av högtalare

Om bara ett par högtalare används kan de ha en så låg impedans som 4 ohm. Om två par används samtidigt (både A och B) måste alla högtalare ha en impedans på 8 ohm eller högre. Högtalarimpedanser är inte så exakta, och i praktiken klarar enheten de flesta högtalare. Om du har några frågor är du välkommen att kontakta din Rotel-återförsäljare.

## Val av högtalarkabel

Använd en skärmad, tvåledad högtalarkabel för att ansluta dina högtalare till enheten. Högtalarkabelns storlek och kvalitet påverkar anläggningens ljudkvalitet. En standardkabel kan fungera, men kan också minska utsignalens styrka och dämpa basåtergivningen, särskilt i anläggningar med långa kablar. Rent allmänt fungerar grövre kablar bäst. För bäst resultat bör du skaffa högtalarkablar av hög kvalitet. Din Rotel-återförsäljare kan hjälpa dig att välja rätt kablar till din anläggning.

## Polaritet och fas

När du ansluter högtalarkablarna måste du se till att polariteten blir rätt. Plus- och minusledarna måste sitta på rätt ställe på förstärkaren och på högtalarna. Om polariteten i någon anslutning av misstag blir omvänd, minskas basåtergivningen och stereoperspektivet försämras. Alla kablar är märkta så att du kan se vilken ledare som är vilken – det kan till exempel finnas en färgmarkering eller en fasad kant på den ena ledaren, eller så kan kabeln vara genomskinlig och ha olika färger på själva ledarna (koppar och silver). Var konsekvent när du ansluter kablarna och använd alltid samma markering för polaritet på högtalarna och på förstärkaren.

## Anslutning av högtalare

Stäng av alla komponenter i anläggningen innan du ansluter högtalarna. Förstärkaren har färgkodade terminaler på baksidan. Högtalarterminalerna klarar avskalad kabel samt banan- eller spadkontakter (utom i EU, där banankontakter inte är tillåtna).

Dra kablarna från förstärkaren till högtalarna. Se till att varje kabel är tillräckligt lång för att du ska kunna flytta komponenterna och komma åt anslutningarna på baksidan. Om du använder banankontakter fäster du dem på kablarna och trycker sedan in dem i terminalskruvarna, som ska vara inskruvade helt och hållet (medsols).

Om du använder spadkontakter fäster du dem på ledarna. Om du använder avskalad kabel direkt i högtalarterminalerna så separerar du ledarna och skalar av isoleringen. Var noga med att du inte skalar av själva koppartrådarna. Skruva sedan upp terminalhylsan (motsols) och anslut spadkontakten runt terminalen eller trä den avskalade kabeln genom terminalen. Skruva sedan fast terminalhylsan ordentligt (medsols).

**OBS!** Se till att det inte finns några lösa kabeltrådar som kan komma i kontakt med intilliggande kablar.

## Hörlursuttag 4

Med hjälp av hörlursuttaget kan du lyssna på musik när som helst utan att störa någon. Uttaget klarar hörlurar med 3,5-millimeters minijack-kontakt. När du kopplar in hörlurarna så stängs inte signalen till högtalarna av. Använda du knapparna på fronten 5 (SPEAKERS) eller knapparna 1 på fjärrkontrollen för att stänga av högtalarna.

**OBS!** Eftersom det kan vara stor skillnad på känsligheten mellan högtalare och hörlurar ska du alltid sänka volymen innan du ansluter eller kopplar ur hörlurar.

## Display 6

Displayen på fronten visar vilken signalkälla som är vald, volymnivå och toninställningar. Displayen ger åtkomst till alternativen för förstärkaren installation och konfiguration meny.

## FrontenUSB-port 3

USB-porten på fronten används för att ansluta en iPone, iPad eller iPod. Om du vill lyssna på en av anordningen kopplar du helt enkelt in den i USB-porten och väljer USB som signalkälla. Enheten förblir aktiv så att du kan styra musiken på den.

## APT X Bluetooth-anslutning 15

Bluetooth-antennen 15 på baksidan av A14 används för att strömma musik trådlöst via Bluetooth från mobiltelefoner och andra enheter. Leta efter "Rotel Bluetooth" i den enhetens menyer och anslut sedan. Sammankopplingen sker oftast automatiskt men om du måste ange ett lösenord anger du "0000". A14 stöder både vanlig Bluetooth- och APT X Bluetooth-strömning.

## USB-port på baksidan 22

Den bakre USB-porten ger 5V/0.5A för laddning eller driva USB-enheter, inklusive strömmande musikspelare. Denna port tillåter inte uppspelning av ljud.

Porten kan konfigureras för att förbli drivs även när A14 är i standby-läge genom frontpanelens inställningsmenyn (se USB POWER-alternativ på sidan 78).

Med det här alternativet kan den anslutna enheten fortfarande vara påslagen och användas med signalavkänningsfunktionen för att slås på och stängas av med förstärkaren.

**OBS!** När A14 är inställd på att alltid lämna ström genom USB-porten på baksidan drar den mer ström även när den är i standby-läge.

## Ljudkontroller

### Volymkontroll 7 E

Vrid volymkontrollen medsols för att höja volymen och motsols för att sänka den. På fjärrkontrollen använder du knapparna Volume + eller – för att höja eller sänka volymen. Tryck på knappen MUTE (tyst) F om du vill stänga av ljudet helt.

### Balans 9 B

Balanskontrollen justerar balansen mellan vänster och höger ljudutgång. Som standard har denna inställningen "0", dvs. "mittposition". Om du vill justera balansen via frontpanelen trycker du på knappen MENU 9 för att bläddra till alternativet BALANCE med hjälp av displayen. Använd sedan knapparna - och + på frontpanelen för att ändra värdet åt vänster eller höger. Värdet kan ändras från L15 till R15.

**OBS!** Denna inställning är permanent, även om du stänger av förstärkaren.

Om du vill göra tillfälliga inställningar som inte sparas när du stänger av A12 använder du BAL-knappen **B** på fjärrkontrollen för att komma till BALANCE SETTING-menyn och trycker sedan på pilknapparna **C** för att ändra värdet. Tryck på BAL-knappen **B** en gång till för att lämna menyn.

### Förbikoppling av tonkontroller **9** **B**

För att säkerställa ett så rent ljud som möjligt är kretsarna för styrning av bas och diskant (tonkontrollerna) förbikopplade som standard. Displayen på fronten kommer visa texten TONE BYPASS. Om du vill aktivera tonkontrollerna på frontpanelen trycker du på MENU-knappen **9** för att bläddra fram till Bypass-funktionen. Sedan använder du knapparna - och + för att aktivera eller stänga av bypass-funktionen.

**OBS!** Denna inställning är permanent, även om du stänger av förstärkaren.

Om du vill ändra förbikoppling av tonkontrollerna tillfälligt trycker du på BYPASS-knappen **B** på fjärrkontrollen och växlar till Bypass-läget.

### Bas och diskant **9** **B**

Om du vill justera bas och diskant via frontpanelen trycker du på MENU-knappen **9** för att bläddra fram till menyerna Bass eller Treble Setting. Därefter använder du knapparna - och + för att justera värdet. Bas- och diskantvärdena kan justeras från -10 till +10.

**OBS!** Inställningarna sparas permanenta även om du stänger av A14.

Om du vill ändra tonkontrollerna tillfälligt trycker du på BASS- och TREBLE-knapparna **B** på fjärrkontrollen och ändrar sedan värdet med pilknapparna **C**.

**OBS!** Det går bara att ändra bas- och diskantinställningen när TONE BYPASS är inaktiverat (läs mer i avsnittet "Förbikoppling av tonkontroller").

En korrekt inställd anläggning av hög kvalitet låter bäst med små eller inga justeringar av bas- och diskantnivån. Använd därför tonkontrollerna sparsamt. Var särskilt försiktig med att höja nivåerna kraftigt, eftersom det ökar effekten i bas- eller diskantregistret och leder till större påfrestningar för förstärkaren och högtalarna.

**OBS!** Tonkontrollerna aktiveras inte automatiskt bara för att du ändrar värdena för bas- och diskant. Läs till avsnittet "Förbikoppling av tonkontroller" om du vill aktivera tonkontrollerna.

### Ingångsväljare **9** **1**

Använd knapparna på frontpanelen **9** eller fjärrkontrollen **1** för att välja den ljudkälla du vill lyssna på.

Tryck på knapparna på fronten för att växla mellan Optical 1 - 2, Coaxial 1 - 2 och Aux 1 - 2, eller använd den särskilda källknappen på fjärrkontrollen.

## Ljusstyrka kontroller

### Dimma displayen **9** **1**

Om du vill ändra ljusstyrkan i displayen på fronten trycker du på MENU-knappen **9** för att bläddra fram till menyen DIMMER Settings. Därefter använder du knapparna - och + för att ändra ljusstyrkan.

**OBS!** Denna inställning är permanent, även om du stänger av förstärkaren.

Ändra displayens ljusstyrka tillfälligt med DIM-knappen **1** på fjärrkontrollen.

### Dimma indikatorerna **9**

Om du vill ändra ljusstyrkan i strömindikatorn och indikatorerna ovanför högtalarväljaren på fronten trycker du på MENU-knappen **9** för att bläddra fram till menyen LED DIMMER. Därefter använder du knapparna - och + för att ändra ljusstyrkan.

**OBS!** Denna inställning är permanent, även om du stänger av förstärkaren.

## PC-USB-ingång **16**

[Se figur 4]

Anslut den medföljande USB-kabeln till denna ingång och till USB-porten på din dator.

A14 stöder både USB Audio Class 1.0 och USB Audio Class 2.0. Windows-datorer behöver inte installera någon drivrutin för USB Audio Class 1.0 och stöder avspelning av ljudfiler med samplingsfrekvenser upp till 96 kHz. Standardinställningen är USB Audio Class 1.0.

För att kunna utnyttja USB Audio Class 2.0 som stöder avspelning av ljudfiler med samplingsfrekvenser upp till 384 kHz måste du installera Windows-drivrutinen som finns på CD-skivan som ingår. Du måste också ändra så att A10 använder sig av USB Audio Class 2.0-avspelning genom att göra följande:

- Tryck på MENU på fronten tills "PC-USB CLASS" visas i displayen.
- Välj "2.0" med plus-knappen.
- Starta om A10 och datorn för att vara säker på att båda enheterna är rätt inställda.

Det är inte alla ljuduppspelningsprogram som stöder samplingshastigheten 384 kHz. Kontrollera att din ljuduppspelare stöder 384 kHz-ljud och att du har 384 kHz-filer så att samplingshastigheten återges korrekt. Det kan också hända att du måste konfigurera datorns ljuddrivrutin för att lämna 384 kHz-ljud, annars kanske datorn "samplar ner" musiken till lägre upplösning. Läs mer i bruksanvisningen till din ljuduppspelare eller ditt operativsystem.

**OBS!** USB Audio Class 2.0-drivrutinen för PC-datorer ligger på CDROM-skivan som ingår till A14.

**OBS!** Mac-datorer behöver ingen drivrutin för att stödja USB Audio Class 1.0 eller 2.0.

**OBS!** När du har installerat drivrutinen måste du kanske välja ROTEL-drivrutinen i datorns inställningar för ljud/högtalare.

**OBS!** A14 stöder både DSD och DOP i 1X- och 2X-format. Läs mer i bruksanvisningen till din musikspelare för att se hur du spelar upp dessa format.

## Rotel Link

[Se figur 5]

ROTEL LINK OUT-kontakten kan kopplas med hjälp av 3,5-mm minijack-kabeln som ingår till en produkt från Rotel med ROTEL LINK IN-anslutning inklusive en CD-spelare.

Funktionen innebär att Rotel-produkterna kan kommunicera med varandra och styras från Rotel-appen (som kan laddas ner från iTunes® Store).

**OBS!** Endast Rotel Link-kabeln som ingår till A14 får användas. Dessa 3,5 mm-kablar har VITA kontakter och får inte förväxlas med kabeln för 12-volts styr signaler som har SVARTA kontakter.

## EXT REM IN-ingång

Denna 3,5-millimeters minijack-kontakt tar emot IR-kommandon från en infraröd mottagare. Funktionen kan vara praktisk om förstärkaren står i ett skåp eller på ett sådant sätt att IR-sensorn på fronten blockeras och inte kan nås av fjärrkontrollens signaler. Kontakta din auktoriserade Rotel-återförsäljare om du vill ha mer information om IR-mottagare eller kablar och kontakter som passar denna ingång.

## RS232-port

Rotel A14 kan styras via RS232 i automatiska installationssystem. RS232-ingången klarar vanliga raka DB-9-kablar (hane till hona).

Om du vill ha mer information om anslutning, programvara och styrkoder för datorstyrning av förstärkaren kontaktar du din auktoriserade Rotel-återförsäljare.





## Nätverksanslutning

A14 kan anslutas till ett nätverk med hjälp av NETWORK-kontakten  på baksidan. Nätverksanslutningen klarar både statiska adresser och DHCP IP-adresser. Läs mer i avsnittet om nätverksinställningar.

NETWORK-anslutningen kan användas för att ladda ner nya versioner av programvaran. Den kan också användas för IP-kontroll i automatiska system.

Kontakta din Rotel-handlare om du vill ha mer information om IP-anslutning.

## Inställningar

Du öppnar inställningsmenyn från fronten genom att trycka på MENU-knappen  på fronten eller knappen  på fjärrkontrollen. Tryck sedan på plus- och minus-knapparna på fronten eller på pil-knapparna  på fjärrkontrollen för att ändra värdet på valt alternativ. Stega genom undermenyerna med MENU-knappen  på fronten eller knappen  på fjärrkontrollen.

- TONE BYPASS: TONE BYPASS av eller på. (Läs mer i avsnittet om förbikoppling av tonkontroller.)

**OBS!** Denna inställning är permanent, även om du stänger av förstärkaren.

- BASS: Basnivån kan ändras vill vald nivå. (Läs mer i avsnittet om Bas och Diskant.)

**OBS!** Denna inställning är permanent, även om du stänger av förstärkaren.

- TREBLE: Diskantnivån kan ändras vill vald nivå. (Läs mer i avsnittet om Bas och Diskant.)

**OBS!** Denna inställning är permanent, även om du stänger av förstärkaren.

- BALANCE-menyn: Ändrar Left/Right-balansen. (Läs mer i avsnittet Balans.)

**OBS!** Denna inställning är permanent, även om du stänger av förstärkaren.

- DIMMER-menyn: Dimmar displayen.

**OBS!** Dessa inställningar är permanenta, även om du stänger av förstärkaren.

- LED DIMMER-menyn: Dimmar strömindikatorn och indikatorerna ovanför högtalarväljaren.

**OBS!** Dessa inställningar är permanenta, även om du stänger av förstärkaren.

- POWER ON MAX VOLUME: Här anger du vilken volyminställning förstärkaren ska ha när du sätter på den. 45 är standardvärde.

**OBS!** POWER ON MAX VOLUME-inställningen påverkar inte signalkällor som är konfigurerade med fast insignal.

- POWER MODE: Gör att A14 kan styras från nätverkskontakten när den är ansluten i en installation. Strömförbrukningen är högre i Quick Power-läge. Om inte nätverkskontroll behövs väljer du Normal Power-läget. Normal är standardvärde.

Giltiga inställningar: NORMAL, QUICK.

**OBS!** När POWER MODE är konfigurerad för att Quick, A14 kommer att förbruka ytterligare kraft i standby-läge.

- USB POWER: Med det här alternativet anger du att USB-kontakten på baksidan ska lämna ström även när A14 är i standby-läge.

Välj ALWAYS om du vill aktivera kontinuerlig ström. Om du vill att A14 bara ska lämna ström när den är påslagen väljer du NORMAL. Standardinställningen är NORMAL.

**OBS!** Strömbrytaren på fronten måste vara i läget ON för att leverera ström till den bakre panelen USB-kontakt.

**OBS!** När A14 är inställd på att alltid lämna ström genom USB-porten på baksidan drar den mer ström även när den är i standby-läge.

- OFF TIMER: Förstärkaren kan ställas in så att den stängs av automatiskt om den inte används under en viss tid. Om inga inställningar ändras inom den valda tiden försätts förstärkaren automatiskt i standby-läge. Timern nollställs

om volymen, insignal eller avspelning ändras. Standardinställningen är DISABLE (ej aktiverad).

Giltiga inställningar: DISABLE, 1 TIMME, 2 TIMMAR, 5 TIMMAR och 12 TIMMAR.

**OBS!** Vissa regioner kräver att OFF TIMER är inställd på 20 minuter. Detta kan ändras i inställningsmenyn till något av de tillgängliga alternativen. För frågor om OFF TIMER-inställningarna, kontakta din auktoriserade Rotel-återförsäljare.

**OBS!** Vissa produkter kan inte detektera ANALOG-ingångar och enheten kan stänga av om det inte finns någon digital ljudkälla eller användaråtgärd med fjärrkontrollen eller frontpanelen. Analog inmatningssignal detektering är inte tillgänglig i alla modeller som kan göra att enheten slås av av misstag. I detta fall bör OFF TIMER vara inställd på DISABLED.

- SIGNAL SENSE: Kontrollera om det finns en ljudsignal på den konfigurerade Signal Sense-ingången. A14 övervakar dataströmmen för att avgöra om det finns ljud. Om det inte finns något ljud detekterat på tio minuter kommer A14 att gå in i Signal Sense Power Mode. När signalläget är i signalläge och A14 upptäcker ljud på signalen Sense-ingång, slås enheten automatiskt på. För att inaktivera den här funktionen väljer du alternativet AV som är fabriksinställt.

**OBS!** De senaste mjukvaruversionerna tillåter den konfigurerade Signal Sense-ingången att vara aktiv i viloläge, oavsett om ingången är aktiv när enheten slås av till standby. Tidigare version av programvaran krävde att den signalerade signalen är den aktiva källan när enheten slås av för att Signal Sense ska bli aktiv och övervaka den inställda ingången för ljud. För mer information och detaljer om stödda programvaruversioner och uppdateringar, vänligen kontakta din auktoriserade Rotel-återförsäljare.

**OBS!** När SIGNAL SENSE funktion är aktiveras, A14 kommer att förbruka ytterligare kraft i signalavkänningsstandby.

- FIXED GAIN: Anger en fast volymnivå för en viss ingång. Aktivera denna funktion genom att ställa in en fast volym för ingångarna AUX 1, AUX 2, USB, PC-USB, Coax 1, Coax 2, Optical 1, Optical 2 eller Bluetooth. När funktionen är aktiverad ställs volymen in automatiskt på detta värde när signalkällan väljs.

Giltiga inställningar: VARIABLE, FIXED 01-95, FIXED MAX.

- AUX1 VOL: Standardvärdet är VARIABLE (avstängd).
- AUX2 VOL: Standardvärdet är VARIABLE (avstängd).
- USB VOL: Standardvärdet är VARIABLE (avstängd).
- PC-USB VOL: Standardvärdet är VARIABLE (avstängd).
- OPT1 VOL: VARIABLE (disabled) är standardvärdet.
- OPT2 VOL: VARIABLE (disabled) är standardvärdet.
- COAX1 VOL: VARIABLE (disabled) är standardvärdet.
- COAX2 VOL: VARIABLE (disabled) är standardvärdet.

- BTOOTH VOL: VARIABLE (avstängd) är standardvärdet.

**OBS!** Volymratten på fronten och VOLUME +/--knapparna på fjärrkontrollen fungerar inte när volymen är fast. Funktionen stängs av genom att ställa in Fixed Volume-värdet till "Variable".

- PC-USB CLASS: Ändrar vilken PC-USB-klass som stöds för den anslutna enheten.

**OBS!** Vissa datorer som ansluts till PC-USB stöder inte Audio Class 2.0 och kan inte spela upp 32/384-ljud. Om det behövs kan PCUSB konfigureras för USB Audio Class 1.0 i stället. Läs mer om detta i beskrivningen av din dator.

- VIEW NETWORK: Visar nätverksanslutningens status och visar nätverksinställningarna. Tryck på plus-knappen på fronten eller ENT-knappen på fjärrkontrollen för att visa nätverksinställningarna. Om nätverket är korrekt inställt och anslutet visas "Connected" i displayen. Att visa ytterligare nätverkskonfiguration detaljer inklusive IP-adress genom att trycka på MENU-knappen för att växla mellan inställningarna.
- CONFIGURE NETWORK: Konfigurerar nätverksinställningarna. Tryck på plus-knappen på fronten eller ENT-knappen på fjärrkontrollen för att bläddra fram till CONFIGURE NETWORK-menyerna.

**OBS!** Konfiguration av nätverket kräver användning av fjärrkontrollen för att ange IP-adressuppgifter. Denna inställning kan inte fyllas i med knapparna på frontpanelen. Se till att du har tillgång till fjärrkontrollen innan du fortsätter med nätverkskonfiguration.

Till att börja konfigurationen av nätverket genom att trycka på ENTER-knappen på fjärrkontrollen och följer nedan:

A14 stöder både DHCP- och STATIC IP-adresser. Välj den metod du vill använda genom att trycka på vänster/höger-knapparna på fjärrkontrollen och sedan trycka på ENT.

Om du väljer DHCP kan du uppdatera IP-adressen genom att trycka på ENT-knappen på fjärrkontrollen. Uppdaterings process kan ta upp till 10 sekunder. Displayen visar om DHCP uppdaterings var framgångsrik. Om uppdateringsprocessen misslyckades kontrollera nätverksanslutningarna och försök igen genom att trycka på ENT-knappen på fjärrkontrollen. För att avsluta DHCP uppdateringsprocessen genom att trycka på menyknappen.

Om du väljer STATIC måste du göra alla nätverksinställningar, inklusive "IP Address", "Subnet Mask", "Gateway" och "DNS Server". Använd pil eller upp/ner pilknapparna på fjärrkontrollen för att ändra värdena och tryck på vänster/höger-knapparna på fjärrkontrollen för att hoppa till nästa värde. När rätt IP-information är konfigurerad trycker du på ENT för att gå till nästa inställning.

**OBS!** Kontakta din Rotel-återförsäljare om du vill ha mer information om nätverksanslutning.

**OBS!** A14 behöver inte vara ansluten till ett nätverk för att spela musik.

- S/W VERSION: Visar vilken programvaruversion som är inläst i A14. Programvaran kan uppdateras om A14 är korrekt ansluten till internet.



- Tryck på plus-knappen på fronten för att kontrollera om det finns någon ny version av programvaran.
- Om det finns ny programvara trycker du på plus-knappen för att påbörja uppdateringen.
- Den nya programvaran laddas ner från internet. När uppdateringen är färdig stängs A14 av och sätts sedan på igen.

**OBS!** Stäng INTE av A14 under uppdateringen.

**OBS!** När uppdateringen är färdig rekommenderar vi att du gör en fabriksåterställning.

- PC-USB VERSION: Visar vilken aktuell programvara PC-USB-processorn har.
- FACTORY DEFAULT: Här kan du återställa förstärkaren till det tillstånd den ursprungligen hade när den lämnade fabriken. Tryck på plus-knappen på fronten eller ENT-knappen på fjärrkontrollen för att gå in i inställningsmenyn FACTORY DEFAULT. tryck på plus-knappen eller ENT-knappen igen för att bekräfta, eller tryck på MENU-knappen för att avbryta.

**OBS!** Alla inställningar raderas och återställs till sina fabriksinställningar.

## Felsökning

De flesta problem som uppstår i en anläggning beror på felaktiga anslutningar eller inställningar. Om du stöter på problem försöker du lokalisera felet och kontrollerar dina inställningar. Försök hitta orsaken till felet och gör sedan de ändringar som behövs. Om du inte får något ljud ur enheten så kommer här ett par förslag på vad du kan göra:

### Strömindikatorn (POWER) lyser inte

Denna lysdiod ska alltid lysa när enheten är ansluten till ett vägguttag och strömbrytaren trycks in. Om den inte lyser kan du prova om vägguttaget fungerar genom att koppla in någon annan elektrisk apparat, till exempel en lampa. Försäkra dig också om att uttaget inte styrs av en timer eller någon annan utrustning.

### Säkring

Om en annan elektrisk apparat fungerar när den ansluts till vägguttaget, men POWER-lysdioden inte tänds när enheten ansluts och strömbrytaren

trycks in, kan det bero på att förstärkarens inre säkring har löst ut. Om du misstänker att detta kan vara felet så kontaktar du din auktoriserade Rotel-återförsäljare och ber dem hjälpa dig att byta ut den.

### Inget ljud hörs

Kontrollera signalkällan och försäkra dig om att den fungerar som den ska. Se till att kablarna från signalkällan till förstärkaren är anslutna på rätt sätt. Se till att ingångsväljaren står i rätt läge. Kontrollera också att högtalarkablarna är rätt anslutna.

### Kompatibla ljudformat

#### USB Apple (iPhone, iPod, iPad)

Format	Information
Alla filer på Apple-enheten.	Telefonen kan konvertera ljudformat beroende på vilket format som spelas. Gäller eventuellt inte appar som är gjorda för att spela format som inte ursprungligen stöder signalkällan.

#### APT-X USB Bluetooth

Format	Information
Alla format som stöds av signalkällan	Gäller eventuellt inte appar som är gjorda för att spela format som inte ursprungligen stöder signalkällan.

#### PC-USB

Format	Information
Format avgörs av mediaspelaren/programvaran	Alla format som stöds av programvaran: 44,1; 48; 88,2; 96; 176,4; 192; 384 kHz (16, 24 och 32 bit) DSD64K och DSD128

#### Koaxial och optisk

Format	Information
SPDIF LPCM	44,1; 48; 88,2; 96; 176,4; 192 kHz (16 och 24 bit)

### Kan inte ansluta via Bluetooth

Om det inte går att para ihop din Bluetooth-enhet med A14 raderar du minnet från den föregående anslutningen på din enhet. På enheten visas detta ofta som "Forget this device". Försök sedan göra anslutningen en gång till.

## Specifikationer

<b>Kontinuerlig effekt</b> (20 – 20 000 Hz, 0,03%, 8 ohm)	80 watt per kanal
<b>Total harmonisk förvrängning (THD)</b> (20 – 20 000 Hz, 8 ohm)	< 0,03 %
<b>Intermodulationsförvrängning</b> (60 Hz :7 kHz, 4:1)	< 0,03 %
<b>Frekvensomfång</b>	
Phono-ingång	20–20 000 Hz (± 0,5 dB)
Linjeingång	10–100 000 Hz (± 0,5 dB)
<b>Dämpfaktor</b> (20 – 20 000 Hz, 8 ohm)	220
<b>Ingångskänslighet/-impedans</b>	
Phono-ingång	3,4 mV/47k ohm
Linjeingång	230 mV/24k ohm
<b>Ingångsöverbelastning</b>	
Phono-ingång	50 mV
Linjeingång	4 V
<b>Utsignal/impedans, förstärkare</b>	1,2 V/470 ohm
<b>Bas/diskant, tonkontroller</b>	± 10 dB vid 100 Hz/10k Hz
<b>Signal/brus-förhållande (IHF A)</b>	
Phono-ingång	90 dB
Linjeingång	100 dB
<b>Digitaldel</b>	
<b>Frekvensrespons</b>	10 Hz–80 kHz, ± 3,0 dB (MAX)
<b>Signal/brus-förhållande (IHF A)</b>	103 dB
<b>Ingångskänslighet/-impedans</b>	0 dBfs/75 ohm
<b>Preout</b>	1,2 V (vid – 20 dB)
<b>Koaxial/optisk</b>	S/PDIF LPCM (upp till 24 bit/192k Hz)
<b>PC-USB</b>	USB Audio Class 1.0 (upp till 24/96) USB Audio Class 2.0 (upp till 32/384)* * Kräver installerad drivrutin DSD och DoP som stöds
<b>Allmänt</b>	
<b>Strömförsörjning</b>	
Europa	230 volt, 50 Hz
USA	120 volt, 60 Hz
<b>Strömförbrukning, standby</b>	< 0,5 watt
<b>Strömförbrukning</b>	280 watt
<b>BTU</b> (4 ohm, vid 1/8th effekt)	632 BTU/h
<b>Mått</b> (B x H x D)	430 x 93 x 345 mm
<b>Fronthöjd</b>	80 mm
<b>Vikt</b> (netto)	8,2 kg

Alla specifikationer är korrekta vid tryckningen.

Rotel reserverar sig rätten att göra framtida förbättringar utan föregående meddelanden.

Rotel och Rotels Hi-Fi-logotyp är registrerade varumärken som tillhör The Rotel Co, Ltd., Tokyo, Japan.

“Made for iPod” och “Made for iPhone” innebär att en produkt har utformats särskilt för att kunna anslutas till iPod eller iPhone, samtidigt som utvecklaren bekräftar att de uppfyller Apples prestandastandarder. Apple ansvarar ej för den här enhetens funktioner eller att den uppfyller gällande förordningar och säkerhetsbestämmelser. Observera att trådlösa prestanda kan påverkas om den här enheten används med en iPod eller iPhone.

iPhone, iPod, iPod classic, iPod nano och iPod touch är varumärken som tillhör Apple Inc., och är registrerade i USA och andra länder.



## Важные инструкции по безопасности

### Замечание

Подсоединение по шине RS232 должно выполняться только авторизованным персоналом.

**ПРЕДОСТЕРЕЖЕНИЕ:** Внутри нет частей, доступных для обслуживания пользователем. Обратитесь за обслуживанием только к квалифицированному ремонтному персоналу.

**ПРЕДОСТЕРЕЖЕНИЕ:** Для снижения опасности возгорания или удара электрическим током, не подвергайте данное изделие воздействию воды или влаги. Не подвергайте изделие воздействию капель или брызг. Не размещайте никаких предметов, заполненных жидкостями, таких как вазы, на устройстве. Не позволяйте посторонним предметам попадать внутрь корпуса. Если устройство подвергается воздействию влаги, или посторонний предмет попал внутрь корпуса, немедленно отсоедините сетевой шнур от стенной розетки. Отнесите устройство к квалифицированному специалисту для осмотра и необходимого ремонта.

Прочитайте все инструкции.

Сохраните это руководство.

Обращайте внимание на все предупреждения.

Следуйте всем инструкциям по эксплуатации.

Не используйте это устройство вблизи воды.

Очищайте корпус только при помощи сухой тряпки или пылесосом.

Не ставьте аппарат на кровать, диван, ковер или подобную мягкую поверхность, которая может загореть вентиляционные отверстия. Если аппарат встраивается в шкаф или другой корпус, этот корпус должен вентилироваться для обеспечения охлаждения аппарата.

Держите аппарат подальше от радиаторов отопления, обогревателей, печей и любых других устройств, выделяющих тепло.

Поляризованный штекер имеет два ножевых контакта, один из которых шире другого. Заземляющий штекер имеет два ножевых контакта и третий заземляющий штырь. Они обеспечивают вашу безопасность. Не отказывайтесь от мер безопасности, предоставляемых заземляющим или поляризованным штекером. Если поставляемый штекер не подходит к вашей розетке, обратитесь к электрику для замены устаревшей розетки.

Не прокладывайте сетевой шнур там, где он может быть раздавлен, пережат, скручен, подвергнут воздействию тепла или поврежден каким-либо способом. Обращайте особое внимание на сетевой шнур вблизи штекера и там, где он входит в заднюю панель устройства.

Используйте только принадлежности, указанные производителем.

Используйте только тележку, поставку, стойку, кронштейн или полку достаточно сильным, чтобы выдержать этот изделия. Будьте осторожны при перемещении прибора на подставке или стойке во избежание ранения или повреждения изделия.



Сетевой шнур следует отсоединять от стенной розетки во время грозы или если прибор оставлен неиспользуемым длительное время.

Немедленно прекратите использование компонента и передайте на обследование и/или обслуживание квалифицированной ремонтной организацией если: сетевой шнур или штекер

был поврежден; внутрь прибора уронили предметы или пролили жидкость; прибор побывал под дождем; прибор демонстрирует признаки ненормальной работы; прибор уронили или повредили любым другим способом.

Устройство следует использовать в не тропическом климате.

Не следует препятствовать вентиляции, закрывая вентиляционные отверстия такими предметами, как газеты, скатерти, шторы и т. Д.

На устройстве не должно быть источников открытого огня, таких как зажженные свечи.

Прикосновение к неизолированным клеммам или проводке может привести к неприятным ощущениям.

Оставьте не менее 10 см свободного пространства вокруг аппарата для обеспечения циркуляции воздуха.

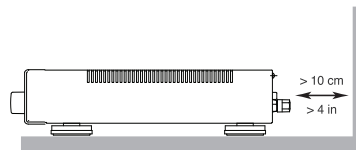
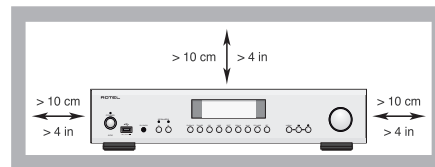

**ПРЕДОСТЕРЕЖЕНИЕ:** Сетевой разъем на задней панели предназначен для быстрого отсоединения устройства от электрической сети. Устройство должно обеспечивать свободный доступ к задней панели, чтобы сетевую кабель можно было быстро выдернуть.

Сетевое напряжение, к которому подсоединяется аппарат, должно соответствовать требованиям, указанным на задней панели аппарата. (США: 120 В, 60 Гц, ЕС 230 В, 50 Гц)

Подсоединяйте компонент к питающей розетке только при помощи сетевого шнура из комплекта поставки, или его точного эквивалента. Не переделывайте поставляемый шнур. Не используйте удлинитель питания.

Основной штекер сетевого шнура является отключаемым от аппарата. Для полного отключения изделия от питающей сети, основной штекер сетевого кабеля следует отсоединять от сетевой розетки переменного тока а также изделия. Это единственный способ, чтобы полностью удалить сетевое питание от изделия.

Используйте кабели с защитой Class 2 при подсоединении колонок к клеммам усилителя для обеспечения надежной изоляции и минимизации риска удара электричеством.

Батареи в пульте не следует подвергать чрезмерному нагреву солнечным светом, источниками огня и т.п. Батареи должны быть утилизированы или повторно в соответствии с государственными и местными нормативами.

Это устройство удовлетворяет требованиям части Part 15 правил FCC и является субъектом следующих условий: (1) Это устройство не может вызывать вредные помехи, и (2) Это устройство должно выдерживать любые принимаемые помехи, включая такие помехи, которые могут привести к нежелательным отклонениям от нормальной работы.

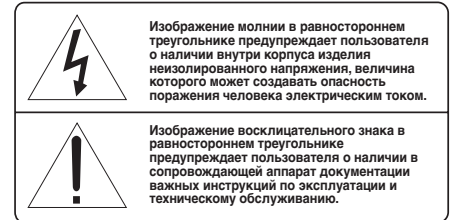
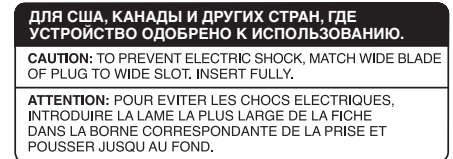







































Продукты Rotel спроектированы так, чтобы соответствовать требованиям международных директив по ограничению применения вредных веществ в электротехническом и электронном оборудовании (Restriction of Hazardous Substances - RoHS), также по обращению с отслужившим свой срок электротехническим и электронным оборудованием (Waste Electrical and Electronic Equipment - WEEE). Изображение перечеркнутого мусорного бачка на колесах означает также то, что эти продукты должны быть вторично использованы (рециклированы) или же обработаны в соответствии с упомянутыми выше директивами.



Этот символ означает, что устройство имеет двойную изоляцию. Заземление не требуется.



## Содержание

Figure 1: Органы управления и разъемы	3
Figure 2: Пульт ДУ RR-AX1400	4
Figure 3: Подсоединение источников сигнала и акустических систем	5
Figure 4: Подсоединение Цифровые входы	6
Figure 5: Подсоединение Rotel Link и 12-V триггерного сигнала	7
Figure 6: USB вход на передней панели	8
Важные замечания	9
<b>Важные инструкции по безопасности</b>	<b>82</b>
<b>О компании ROTEL</b>	<b>83</b>
<b>Первые шаги</b>	<b>83</b>
Некоторые предосторожности	84
Размещение	84
Кабели	84
<b>Пульт ДУ RR-AX1400</b>	<b>84</b>
Второй набор ИК кодов для управления усилителем	84
Установка батарей в пульт	84
<b>Питание усилителя</b>	<b>84</b>
Разъем для сетевого шнура 	84
Выключатель питания  и индикатор питания 	85
12-V триггерные выходы 	85
<b>Индикатор защиты </b>	<b>85</b>
<b>Подсоединение входных сигналов</b>	<b>85</b>
Вход для проигрывателя грампластинок  и клемма заземления (GND) 	85
Входы линейного уровня   	85
Цифровые входы 	85
<b>Выход предусилителя </b>	<b>86</b>
<b>Подсоединение акустических систем  </b>	<b>86</b>
Селектор комплектов акустических систем 	86
Выбор акустических систем	86
Выбор акустического кабеля	86
Полярность и фаза	86
Подсоединение акустических систем	86
<b>Выход на наушники </b>	<b>86</b>
<b>Дисплей </b>	<b>86</b>
<b>USB вход на передней панели </b>	<b>86</b>
<b>Подсоединение к Bluetooth APTX </b>	<b>86</b>
<b>USB порт питания на задней панели </b>	<b>87</b>
<b>Аудио регулировки</b>	<b>87</b>
Регулятор громкости VOLUME  	87
Регулятор баланса BALANCE  	87
Обход регулировок тембра TONE Control Bypass  	87
Регуляторы тембра BASS и TREBLE  	87
Селектор входов  	87
<b>Регулировка яркости – Dimmer</b>	<b>87</b>
Display Dimmer  	87
LED Dimmer 	87
<b>Вход PC-USB </b>	<b>88</b>
<b>Rotel Link </b>	<b>88</b>
<b>Разъем EXT REM IN – вход электрического сигнала дистанционного управления </b>	<b>88</b>
<b>Разъем RS232 </b>	<b>88</b>
<b>Сетевой разъем </b>	<b>88</b>
<b>Меню настроек</b>	<b>88</b>
<b>Обнаружение и устранение неисправностей</b>	<b>90</b>
Не светится индикатор питания	91
Замена предохранителя	91
Нет звука	91
Воспроизводимые аудио форматы	91
Невозможно установить Bluetooth соединение	91
<b>Технические характеристики</b>	<b>91</b>

## О компании ROTEL

История нашей компании началась более 50 лет назад. За прошедшие десятилетия мы получили сотни наград за наши продукты и сделали счастливыми сотни тысяч людей, которые относятся к своим развлечениям вполне серьезно – так же, как вы.

Компания Rotel была основана семейством, чья страсть к музыке породила стремление создавать hi-fi компоненты бескомпромиссного качества.

За многие годы эта страсть ничуть не ослабла, и по сей день общая цель – выпускать продукты исключительной ценности для аудиофилов и любителей музыки, независимо от их финансовых возможностей, разделяется всеми сотрудниками Rotel.

Инженеры Rotel работают как единая команда, прослушивая и тщательно доводя каждый новый продукт до такого уровня совершенства, когда он будет удовлетворять их строгим музыкальным стандартам. Им предоставлена свобода выбора комплектующих по всему миру, чтобы сделать аппарат как можно лучше. Вероятно, вы сможете найти в наших аппаратах отборные конденсаторы из Великобритании и Германии, полупроводники из Японии и США, однако тороидальные силовые трансформаторы мы изготавливаем на собственном заводе ROTEL.

Все мы заботимся об охране окружающей среды. По мере того, как все больше электронных устройств в мире выпускается, а после окончания срока службы выбрасывается, для производителя особенно важно при конструировании продуктов сделать все возможное, чтобы они наносили минимальный ущерб земле и источникам воды.

Мы в компании Rotel, гордимся своим вкладом в общее дело. Во-первых, мы сократили содержание свинца в своей электронике, за счет использования припоя, отвечающего требованиям ROHS. Наши инженеры постоянно стремятся улучшить к.п.д. блоков питания, без ущерба для качества звучания. Находясь в режиме ожидания standby продукты Rotel используют минимальное количество энергии, чтобы удовлетворить глобальным требованиям на потребление в режиме ожидания.

Фабрика Rotel также вносит свой вклад в улучшение охраны окружающей среды путем постоянного совершенствования производственных процессов, делая их все более чистыми и «зелеными».

Все мы, сотрудники компании ROTEL, благодарим Вас за покупку этого изделия. Мы уверены, что оно доставит вам много лет удовольствия.

## Первые шаги

Благодарим Вас за покупку интегрированного стерео усилителя Rotel A14. В составе высококачественной музыкальной аудио системы он будет доставлять Вам удовольствие многие годы.

Этот усилитель – полнофункциональный компонент с отличными рабочими характеристиками. Все аспекты его конструкции оптимизированы для получения полного динамического диапазона и передачи тончайших нюансов музыки. Высокостабильный источник питания включает в себя фирменный тороидальный трансформатор Rotel, который обладает низким выходным сопротивлением и большим запасом по мощности, позволяющим усилителю воспроизводить самые сложные аудио сигналы. Стоимость изготовления данной конструкции выше, но она имеет преимущества с точки зрения музыки.

Дорожки печатных плат усилителя расположены симметрично. Это обеспечивает точное соблюдение временных параметров музыкального сигнала. В сигнальном тракте применены металлопленочные резисторы и полистироловые или полипропиленовые конденсаторы. Каждый элемент схемы подвергался тщательному рассмотрению, чтобы добиться максимально достоверного воспроизведения музыки.

Основные функции A14 просты в настройке и эксплуатации. Если Вы уже имели дело со стереосистемами, у Вас не возникнет вопросов. Просто подключите остальные компоненты и наслаждайтесь.

## Некоторые предосторожности

**ПРИМЕЧАНИЕ :** Во избежание возможного повреждения компонентов системы, ВСЕ подсоединения и отсоединения производите при выключенном питании. Прежде чем включить питание, убедитесь, что соединения выполнены правильно и надежно. Особое внимание уделите колоночным проводам. Не должно оставаться “разломаченных” жил, которые могут замкнуться между собой или на корпус усилителя.

Пожалуйста, внимательно прочтите данное руководство. В нем приведена вся необходимая информация по включению A14 в вашу аудио систему и по получению от них оптимального качества звука. Если у вас возникнут вопросы, обратитесь к авторизованному дилеру Rotel. Кроме того, все мы, сотрудники Rotel, готовы ответить на Ваши вопросы и принять Ваши замечания.

Сохраните коробку и все остальные упаковочные материалы, чтобы в дальнейшем иметь возможность воспользоваться ими. Транспортировка усилителя вне заводской упаковки может вызвать серьезные повреждения усилителя.

Если оно включено в коробку, пожалуйста, заполните регистрационную карточку владельца или зарегистрируйтесь онлайн. Сохраните чек о продаже. Он является наилучшей регистрацией даты приобретения, которая будет востребована в случае гарантийного обслуживания, если оно когда-либо понадобится.

## Размещение

Как и все компоненты, обрабатывающие слабые электрические сигналы, этот усилитель подвержен влиянию окружающей среды и другого оборудования. Старайтесь не ставить усилитель на другие компоненты и не прокладывать сигнальные кабели рядом со шнурами питания. Это снизит вероятность помех.

Усилители выделяют тепло при нормальной работе. Не загораживайте радиаторы и вентиляционные отверстия. Вентиляционные отверстия на крышке должны быть открыты. Оставляйте не менее 10см свободного пространства вокруг корпуса. При установке в стойку или шкаф, убедитесь, что там существует необходимая вентиляция, чтобы избежать перегрева.

Помните о весе усилителя при выборе места для его размещения. Убедитесь, что полка или шкаф могут выдержать его вес. Мы рекомендуем устанавливать оборудование в мебель, специально сконструированную для аудио компонентов. Такая мебель спроектирована так, чтобы подавлять вибрации, отрицательно влияющие на качество звука. Пожалуйста, обращайтесь к вашему авторизованному дилеру Rotel за советами по мебели для аудио компонентов и правильной их установке.

## Кабели

Шнуры питания, цифровые и аналоговые аудио кабели должны находиться как можно дальше друг от друга. В этом случае меньше шансов, что аналоговый сигнал будет загрязнен шумом и помехами от силовых и цифровых кабелей. С той же целью используйте только высококачественные экранированные кабели. Обратитесь к вашему авторизованному дилеру Rotel за советами по выбору самых лучших кабелей для использования в вашей аудио системе.

## Пульт ДУ RR-AX1400

Некоторые операции управления можно выполнить как с прилагаемого пульта RR-AX1400, так и с передней панели. При описании таких операций в квадратных скобках указываются ссылочные номера органов управления на передней панели, а в кружочках – на пульте.

### Второй набор кодов пульта для усилителя Второй набор ИК кодов для управления усилителем

По умолчанию на фабрике установлен набор ИК кодов 1. Если вы обнаружите, что команды пульта конфликтуют с другим усилителем Rotel, можно сменить их на набор кодов 2 с помощью следующих шагов.

1. На пульте нажмите одновременно кнопки Tuner' (I) и кнопку '2' (M), удерживая ее в течение 5 секунд, чтобы заставить его посылать второй набор команд – Audio Code 2.
2. Направьте пульт на усилитель и нажмите на кнопку '2' (M), удерживая ее в течение 14 секунд. Усилитель покажет сообщение 'AUDIO CODE SET 1 -> 2'.
3. Для возврата к первому набору кодов Code 1, повторите процедуру, нажимая на кнопку '1' вместо кнопки '2'.

**ПРИМЕЧАНИЕ :** С пульта RR-AX1400 можно управлять основными функциями тюнеров и CD-плееров Rotel. Кнопки пульта, обозначенные на рисунках буквами (G) (H) (M) (N) можно использовать для управления тюнером и CD-плеером в вашей системе. Чтобы пульт работал правильно, удостоверьтесь, что и пульт, и CD-плеер или тюнер используют один и тот же набор кодов команд Code 1 или Code 2.

## Установка батарей в пульт

Две батарейки типа AAA (прилагаются) нужно установить перед использованием пульта. Для их установки снимите крышку на задней стороне RR-AX1400. Установите батареи, в отсеке, как показано на рисунке. Проверьте работоспособность, а затем вставьте крышку на место. Когда батареи разряжены, пульт работает с A14 неустойчиво. Установка свежих батареек должна устранить эту проблему.

## Питание усилителя

### Разъем для сетевого шнура [Z]

Усилитель настроен на заводе в соответствии со стандартами электрической сети в Вашей стране (120 или 230 В переменного тока и 60 или 50 Гц). Конфигурация электропитания обозначена на задней панели аппарата.



**ПРИМЕЧАНИЕ :** Если Вы переедете в другую страну, можно приспособить усилитель к другому сетевому напряжению. Однако, не пытайтесь сделать это сами. Открывая корпус вы подвергаетесь опасности высокого напряжения. Обратитесь к квалифицированному мастеру или в сервисную службу Rotel.

**ПРИМЕЧАНИЕ :** Некоторые продукты предназначены для продажи более чем в одной стране и поэтому поставляются с несколькими сетевыми кабелями. Используйте только тот кабель, который подходит для вашего региона.

Ток, потребляемый усилителем от сети, не слишком велик. Однако его следует подключать непосредственно к розетке с поляризованной розеткой с помощью прилагаемого кабеля или другого совместимого кабеля, как рекомендовано вашим авторизованным дилером Rotel. Не пользуйтесь удлинителями. Можно использовать разветвитель питания высокой мощности, если он (и стенная розетка) способны выдержать суммарный ток потребления усилителя и других подключенных к нему устройств.

Если Вы надолго уезжаете из дома, например, на месяц, разумно будет вынуть вилки шнуров питания усилителя и других компонентов системы из розеток.

### Выключатель питания и индикатор питания

Чтобы включить усилитель, нажмите кнопку POWER на передней панели. Загорится индикатор питания. Чтобы выключить усилитель, снова нажмите эту кнопку.

Когда выключатель питания на передней панели находится в положении "ON", можно включать и выключать A14 кнопками ON и OFF на пульте. В режиме Standby светодиод – индикатор питания остается горящим, но дисплей отключается – OFF.

### 12-В триггерные выходы

См. Рис. 5.

Некоторые аудио компоненты могут автоматически включаться при получении 12-вольтового "триггерного" сигнала. Каждый из двух выходов усилитель "12-V TRIGGER OUT" обеспечивает такой сигнал. Совместимые компоненты подсоединяются к этим выходам кабелями с 3,5-мм мини-штекером. Когда усилитель выключается, триггерный сигнал прерывается и подсоединенные компоненты выключаются.

**ПРИМЕЧАНИЕ:** Если вы используете другие компоненты из новой серии с интерфейсом Rotel link, пожалуйста используйте интерфейс Rotel Link для их включения и выключения. Не соединяйте их одновременно кабелями Rotel Link и 12-В триггерным. Дело в том, что 12-В триггерный сигнал на включение и выключение имеет приоритет над функцией Rotel Link.

### Индикатор защиты

Усилитель оснащен схемами защиты от перегрева и перегрузки, которые предохраняют усилитель от повреждения в случае экстремальной или неправильной эксплуатации. Схемы защиты независимы от сигнального тракта и не влияют на качество звучания. Они следят за температурой выходных транзисторов и отключают усилитель, если она выходит за безопасные пределы.

Скорее всего, вам никогда не придется увидеть, как эти схемы сработают. Однако, как только возникнет аварийная ситуация, усилитель перестанет работать и на дисплее его передней панели загорится надпись "AMP PROTECTION". Светодиодный индикатор загорится красным цветом.

Если это произошло, выключите усилитель. Дайте ему остыть в течение нескольких минут и попробуйте устранить причину срабатывания защиты. Когда вы вновь включите усилитель, схема защиты вернется в исходное состояние и светодиод LED станет синим.

В большинстве случаев защита срабатывает из-за коротких замыканий в проводах или недостаточной вентиляции, приводящей к перегреву. Довольно редко срабатывание может произойти из-за крайне реактивного характера нагрузки или экстремально низкого импеданса колонок.

Если схема защиты срабатывает повторно, и вы не можете выявить и устранить неисправность, обращайтесь за помощью к вашему авторизованному дилеру Rotel.

## Подсоединение входных сигналов

(см. рис. 3)

**ПРИМЕЧАНИЕ :** Во избежание громкого шума, неприятного для Вас и Ваших колонок, выключайте питание всей системы, прежде чем производить любые соединения.

### Вход для проигрывателя грампластинок и клемма заземления [GND]

Подсоедините кабель от проигрывателя к соответствующим гнездам PHONO (левому LEFT и правому RIGHT). Если у проигрывателя есть клемма заземления, подсоедините ее к клемме заземления усилителя. Это способствует уменьшению шума и помех.

### Входы линейного уровня

Входы CD, TUNER, AUX называются входами «линейного уровня». Они предназначены для подсоединения аналоговых выходов CD-проигрывателей, Hi Fi или NICAM стерео видеоманитофонов, тюнеров радио, плееров лазерных дисков и т.п. стерео оборудования, а также аналогового выхода CD-ROM привода.

Входы левого и правого каналов помечены и должны подсоединяться к соответствующим каналам компонента-источника. Гнездо левого канала белое, правого – красное. Для подсоединения используйте высококачественные кабели со штекерами RCA. Ваш авторизованный дилер ROTEL может помочь вам в выборе соответствующих кабелей для вашей системы.

### Цифровые входы

(см. рис. 4)

Имеется два комплекта цифровых входов, обозначенных 1 и 2 для COAXIAL и OPTICAL, соответственно. Подсоедините коаксиальные COAXIAL или оптические OPTICAL PCM выходы вашего источника к этим разъемам. Цифровые сигналы будут декодированы и обработаны усилителем. Усилитель может декодировать PCM сигналы с разрешением до 24 бит, 192кГц.

## Выход предусилителя 23

Усилитель оснащен выходами каскада предусиления PRE OUT. Этот выход предусилителя всегда присутствует сигнал источника, выбранного в данный момент для прослушивания селектором входов. Обычно этот выход PRE OUT подсоединяется к другому интегрированному усилителю или усилителю мощности, питающему колонки в другой комнате.

**ПРИМЕЧАНИЕ:** Регуляторы громкости, баланса и тембра влияют на сигнал, поступающий на выходы предусилителя.

## Выходы на акустические системы 25 26

(см. рис. 3)

### Селектор комплектов акустических систем 5

Усилитель имеет выходы для подключения двух комплектов акустических систем, помеченные "SPEAKER A" 25 и "SPEAKER B" 26. Сигнал на эти выходы подается в соответствии с положением переключателя 5 на передней панели или кнопками 1 на пульте.

### Выбор акустических систем

Если предполагается, что в любой момент времени будет работать только один комплект акустических систем, можно использовать акустические системы с импедансом 4 Ом. Если в какие-то моменты времени будут одновременно работать оба комплекта колонок, тогда все АС должны иметь импеданс не менее 8 Ом. Паспортные значения импеданса акустических систем, как правило, очень приблизительны. Тем не менее, на практике только очень немногие акустические системы могут представлять проблему для усилителя. Проконсультируйтесь с вашим авторизованным дилером Rotel, если у вас возникли вопросы.

### Выбор колоночного кабеля

Для подсоединения акустических систем к усилителю используйте изолированный многожильный кабель с двумя проводниками. Размер и качество кабеля могут заметно влиять на звучание системы. Стандартный колоночный кабель подойдет, но его влияние может выразиться в снижении звукового выхода или ухудшении басовой характеристики, особенно при большой длине кабеля. Обычно чем толще провод, тем лучше звук. Для наилучшего результата используйте специальные высококачественные колоночные кабели. Обратитесь к вашему авторизованному дилеру Rotel за советами по выбору самых лучших кабелей для использования в вашей аудио системе.

### Полярность и фаза

Полярность – подключение проводника к положительной или отрицательной клемме – на всех акустических систем и усилителе должна быть одинакова. Тогда сигнал на всех акустических системах будет иметь одинаковую фазу. Если полярность одного из соединений перепутана, то существенно снижается выход баса и портится стерео образ. Чтобы можно было отличить один проводник от другого, все колоночные кабели имеют маркировку: изоляция одного проводника может быть ребристой, полосатой и т.п. Также бывают кабели с прозрачной изоляцией и проводниками разного цвета (медный и посеребренный). Иногда на изоляцию наносится знак полярности. Установите, какой проводник будет положительным, а какой – отрицательным, и придерживайтесь этого правила при подсоединении всех акустических систем.

### Подсоединение акустических систем

Сначала выключите питание всех компонентов системы. Клеммы на задней панели усилителя имеют цветную кодировку и допускают подсоединение зачищенных концов кабеля, наконечников "лопатка" и "двойной банан" (кроме стран ЕЭС, где использование разъемов «бананов» запрещено).

Проложите провода от усилителя к акустическим системам. Оставьте некоторый запас длины, чтобы можно было повернуть компоненты для обеспечения доступа к клеммам. Если используются наконечники "двойной банан", закрепите их на концах проводников и вставьте в отверстия клемм. Головки клемм должны быть закручены до упора (по часовой стрелке).

Если используются наконечники "лопатка", закрепите их на концах проводников. Если используются зачищенные концы кабеля, разделите проводники и скрутите жилы. Старайтесь не перерезать жилы проводников. Отверните головки клемм (против часовой стрелки). Наденьте "лопатки" на штыри клемм или оберните концы провода вокруг штырей. Плотно закрутите головки клемм, чтобы обеспечить прочное соединение.

**ПРИМЕЧАНИЕ:** Убедитесь, что не осталось "разлохмаченных" жил, которые могут замкнуться между собой, на соседнюю клемму или на корпус.

## Выход на наушники 4

Выход Phones позволяет подключить наушники для индивидуального прослушивания. К этому гнезду подсоединяются стандартные стереонаушники со штекером 1/8 дюйма. Если у наушников другой штекер, используйте переходник. Нажимайте кнопку 5 на передней панели или кнопками 1 на пульте для выключения акустических систем.

**ПРИМЕЧАНИЕ:** Поскольку чувствительность колонок и наушников может сильно отличаться, всегда перед подсоединением и отсоединением наушников уменьшайте громкость.

## Дисплей 6

Дисплей на передней панели показывает выбранный источник, уровень громкости и установки тембра. Дисплей обеспечивает доступ к настройке и меню конфигурации вариантов усилителя.

## USB вход на передней панели 3

На вход USB на передней панели можно подсоединить iPhone, iPad, iPod. Ваш устройство просто подключите к фронтальному разъему USB и выберите входным селектором функцию USB. Устройство остаются активными при подключении, позволяя искать и воспроизводить треки.

## Подсоединение к Bluetooth APTX 15

Антенна Bluetooth 15 на задней панели A14 предназначена для беспроводного стриминга по Bluetooth с вашего устройства (например, смартфона, блокнот, компьютер). На дисплее вашего устройства найдите в меню "Rotel Bluetooth" и соединитесь с ним. Обычно соединение происходит автоматически, но если вам предложат ввести пароль, введите "0000" на вашем устройстве. A14 поддерживает как обычный Bluetooth, так и потоковое аудио APTX Bluetooth.

## USB порт питания на задней панели

Задний порт USB обеспечивает 5V/0.5A для зарядки или подключения USB-устройств, включая потоковое музыкальных плееров. Этот порт не позволяет воспроизводить аудио.

Порт может быть сконфигурирован, чтобы оставаться под напряжением даже тогда, когда A14 находится в режиме ожидания через меню настройки на лицевой панели (см USB Power на стр. 89).

Этот параметр конфигурации позволяет подключенные к нему устройства оставаться включенными для использования с функцией Signal Sense для автоматического включения / выключения.

**ПРИМЕЧАНИЕ :** Когда он сконфигурирован, чтобы обеспечить бесперебойную подачу питания к USB-порту на задней панели, даже в режиме ожидания A14 будет дополнительно потреблять мощность.

## Аудио регулировки



### Регулятор громкости VOLUME

Чтобы повысить громкость, поверните регулятор по часовой стрелке, чтобы понизить – против часовой стрелки. На пульте пользуйтесь кнопками + для повышения громкости, или – для понижения. Нажимайте на кнопку MUTE  для отключения звука.

### Регулятор баланса BALANCE

Регулятор Balance настраивает баланс левого и правого каналов. Заводское положение этого регулятора – среднее или "0". Для изменения баланса с передней панели, нажмите кнопку MENU , чтобы переключить дисплей в режим настройки BALANCE. Затем нажимайте кнопки - или + на передней панели, чтобы изменить настройки LEFT или RIGHT. Значение баланса может меняться от L15 до R15.

**ПРИМЕЧАНИЕ :** Эта установка сохраняется даже после выключения питания A14.

Чтобы сделать временные изменения установок, которые не сохраняются после выключения, нажмите на пульте кнопку BAL  для входа в меню BALANCE SETTING, затем нажимайте кнопки со стрелками UP, DOWN, LEFT или RIGHT  для регулировки.

### Обход регулировок тембра TONE Control Bypass

По умолчанию схемы регулировки Bass и Treble (Tone Control) обходятся для достижения самого чистого звучания. На дисплей выводится надпись TONE BYPASS. Чтобы включить регулировки тембра, нажмите кнопку BYPASS на пульте. На фронтальной панели нажимайте кнопку MENU , чтобы переключиться в режим Bypass, а затем нажимайте кнопки - или + для включения или выключения режима обхода регулировок тембра.



**ПРИМЕЧАНИЕ :** Эта установка сохраняется даже после выключения питания A14.

Для временного изменения режима Tone Control Bypass, нажимайте кнопку BYPASS  на пульте для переключения из одного состояния в другое.

### Регуляторы тембра BASS и TREBLE

На фронтальной панели нажимайте кнопку MENU , чтобы зайти в меню регулировок Bass или Treble. Затем нажимайте кнопки - или + для настройки тембра. Значения Bass и Treble можно менять в пределах от -10 до +10.

**ПРИМЕЧАНИЕ :** Эти установки сохраняются даже после выключения питания A14.



Для временного изменения регулировок Bass или Treble нажмите на пульте кнопку Bass или Treble , а затем нажимайте кнопки со стрелками UP, DOWN, LEFT или RIGHT , чтобы отрегулировать значение.

**ПРИМЕЧАНИЕ :** Bass и Treble изменения доступны только при Tone Bypass выключен (см. раздел Tone Control Bypass).

Высококачественная и правильно настроенная аудиосистема звучит наиболее естественно и обычно не требует регулировки тонального баланса. Не следует злоупотреблять регуляторами тембра. Будьте особенно внимательны, повышая уровень низких или высоких частот, так как при этом создается дополнительная нагрузка на усилитель и колонки.

**ПРИМЕЧАНИЕ:** Установка значений Bass и Treble не влечет за собой автоматической регулировки тембра. Ее еще нужно включить, если она была отключена, и об этом написано в разделе «Обход регуляторов тембра» – Tone Control Bypass.

### Селектор входов

На передней панели  или на пульте  и нажимайте соответствующие кнопки, чтобы выбрать источник для прослушивания.

Нажимайте кнопки источников на передней панели, для переключения между Optical 1 - 2, Coaxial 1- 2 и Aux 1 - 2, или используйте специальные кнопки источников на пульте.

## Регулировка яркости – Dimmer

### DISPLAY DIMMER

Для того, чтобы изменить яркость свечения дисплея на передней панели, нажмите кнопку MENU , чтобы перейти в подменю настройки DIMMER Settings. Затем нажимайте кнопки + или – на передней панели для настройки яркости дисплея.

**ПРИМЕЧАНИЕ :** Эта установка сохраняется даже после выключения питания A14.

Чтобы временно изменить яркость дисплея, нажимайте на пульте кнопку DIM .

### LED DIMMER

Для изменения яркости индикатор питания а также Светодиод над селектором акустических систем на передней панели, нажимайте кнопку MENU , чтобы перейти в раздел LED DIMMER Settings. Затем нажимайте кнопки - или + для изменения.

**ПРИМЕЧАНИЕ :** Эта установка сохраняется даже после выключения питания A14.

## Вход PC-USB 16

(См. Рис. 3.)

Соедините этот вход с помощью прилагаемого USB кабеля с портом USB на вашем компьютере.

A14 поддерживает как USB Audio Class 1.0, так и USB Audio Class 2.0 режимы. Компьютеры под Windows не требуют установки драйвера для USB Audio Class 1.0 и поддерживают воспроизведение аудио вплоть до частоты 96 кГц. Фабричная установка по умолчанию – USB Audio Class 1.0.

Для того чтобы воспользоваться преимуществами USB Audio Class 2.0 с поддержкой до 384 кГц, вам потребуется установить драйвер под Windows, который находится на CD диске, прилагаемом к A14. Нужно также сменить режим воспроизведения A14 на USB Audio Class 2.0 следующим образом:

- Нажимайте кнопку MENU на передней панели до тех пор, пока на дисплее не появится надпись «PC-USB CLASS».
- Выберите '2.0' используя кнопку '+».
- Выключите, а затем вновь включите A14 и перезапустите ваш PC после изменения режима USB Audio, чтобы убедиться, что оба устройства правильно сконфигурированы.

Многие приложения не поддерживают частоту дискретизации 384kHz. Убедитесь, что ваш аудио плеер поддерживает записи 384kHz и что у вас есть аудио файлы с частотой 384kHz для правильного воспроизведения такого формата. Кроме того, возможно вам потребуется сконфигурировать аудио драйвер в вашем PC, чтобы он выдавал 384kHz, иначе ваш компьютер может понижать частоту – “down sample” до более низкой. Для получения более подробной информации обращайтесь к инструкции на ваш аудио плеер или на операционную систему компьютера.

**ПРИМЕЧАНИЕ:** USB Audio Class 2.0 требует установки на Windows PC драйвера, находящегося на CD ROM диске, прилагаемом к A14.

**ПРИМЕЧАНИЕ:** Компьютеры типа MAC не требуют установки драйвера для поддержки PC-USB 1.0 или 2.0 аудио.

**ПРИМЕЧАНИЕ:** После успешной инсталляции драйвера, возможно потребуется еще выбрать аудио драйвер для ROTEL в разделе настроек audio/speaker setup вашего компьютера.

**ПРИМЕЧАНИЕ:** A14 поддерживает воспроизведение как DSD аудио, так и DOP аудио в форматах 1X и 2X. Посмотрите инструкцию на ваш аудио плеер, чтобы убедиться в правильном воспроизведении этих форматов.

## Rotel Link 17

(См. Рис. 5.)

Выходной разъем ROTEL LINK OUT можно соединить кабелем с 3.5-мм стерео разъемами с продукт Rotel с подключением к ROTEL LINK IN включая CD-плеером.

Это позволяет соединенным по шине компонентам Rotel поддерживать связь друг с другом и управлять ими с помощью приложения Rotel App (доступного для скачивания с сайта iTunes® store).

**ПРИМЕЧАНИЕ:** Следует использовать только кабель Rotel Link, прилагаемый в комплекте. Этот 3.5-мм кабель имеет БЕЛЫЕ концы разъемов, и его не следует путать с 12-В триггерным кабелем, у которого ЧЕРНЫЕ концы разъемов.

## Разъем EXT REM IN – вход электрического сигнала дистанционного управления 18

На это 3,5 мм гнездо, помеченное EXT REM IN, можно подать по кабелю сигнал от стандартного ИК-сенсора сторонних производителей, установленного в удаленной зоне. Такой прием полезен, когда усилитель находится не в главной комнате прослушивания, а помещен в скрытую стойку вместе с другими компонентами домашней автоматике; либо усилитель находится в комнате прослушивания, но в шкафу для аппаратуры с темными стеклами – словом, если сигнал с пульта не может попасть прямо на встроенный сенсор усилителя. О выносных сенсорах и их правильном подсоединении проконсультируйтесь у авторизованного дилера Rotel.

## Разъем RS232 20

Усилителями A14 можно управлять по последовательной шине RS232 для интеграции их в систему автоматизации. Разъем RS232 принимает стандартный кабель с вилкой DB-9 (Male-to-Female).

Для получения дополнительной информации по соединениям, программному обеспечению и кодам команд для усилителей A14, свяжитесь с вашим авторизованным дилером Rotel.

## Сетевой разъем 21

A14 можно подсоединить к сети, используя разъем NETWORK 21. Конфигурация NETWORK позволяет осуществлять как статическую STATIC, так и динамическую DHCP IP адресацию. См. Раздел «Network» этой инструкции в меню установок Setting Menu, как сконфигурировать IP адрес.

Сетевое соединение NETWORK позволяет обновлять прошивки ПО путем скачивания их из Internet. Сетевое соединение дает также возможность IP управления для интеграции в системы домашней автоматике.

За дополнительной информацией об IP соединениях обращайтесь к вашему авторизованному дилеру Rotel.

## Меню настроек

В меню настроек можно зайти с передней панели, нажав на кнопку MENU 9 или на кнопку **(K)** на пульте. Можно изменять значение выбранного параметра, нажимая на кнопки +/- на передней панели или UP/DOWN/LEFT/RIGHT **(C)** на пульте. Все подменю можно перебирать, нажимая на кнопку MENU 9 на передней панели или **(K)** на пульте.

- TONE BYPASS: TONE BYPASS включение/выключение. (см. раздел Tone Control Bypass – Обход регулировок тембра.)

**ПРИМЕЧАНИЕ:** Эта установка сохраняется даже после выключения питания A14.



- BASS: Уровень басов BASS можно выставить в желаемое положение (см. также раздел Bass and Treble).

**ПРИМЕЧАНИЕ :** Эта установка сохраняется даже после выключения питания A14.

- TREBLE: Уровень Утроить TREBLE можно выставить в желаемое положение (см. также раздел Bass and Treble).

**ПРИМЕЧАНИЕ :** Эта установка сохраняется даже после выключения питания A14.

- BALANCE: Изменяет баланс левого/правого каналов. (см. раздел Balance – Регулятор баланса.)

**ПРИМЕЧАНИЕ :** Эта установка сохраняется даже после выключения питания A14.

- DIMMER: Понижение яркости дисплея.

**ПРИМЕЧАНИЕ :** Эти установки сохраняются даже после выключения питания A14.

- LED DIMMER: Изменяет яркость индикатор питания а также индикаторы выше селектора акустических систем.

**ПРИМЕЧАНИЕ :** Эти установки сохраняются даже после выключения питания A14.

- POWER ON MAX VOL: Эта установка задает максимальную громкость при включении – ON. “45” – заводская установка по умолчанию.

**ПРИМЕЧАНИЕ :** Эта установка POWER ON MAX VOL не применима к источникам, для которых задан фиксированный уровень Fixed Gain.

- POWER MODE: Позволяет контролировать A14 через сетевой порт при соединении с системой домашней автоматике. Потребление при этом выше в режиме Quick Power. Если сетевое управление не нужно, выберите режим Normal Power. “Normal” – это заводская установка по умолчанию.

Возможные задания для POWER MODE: NORMAL, QUICK.

**ПРИМЕЧАНИЕ :** Когда POWER MODE настроен на Quick, даже в режиме ожидания A14 будет дополнительно потреблять мощность.

- USB POWER: Эта опция позволяет выдавать питание на разъем USB на задней панели, чтобы обеспечить питание даже тогда, когда A14 находится в режиме ожидания.

Чтобы включить режим непрерывной подачи питания выберите параметр ALWAYS. Для того, чтобы обеспечить питание только тогда, когда A14 включен, выберите NORMAL. По умолчанию USB POWER находится в положении NORMAL.

**ПРИМЕЧАНИЕ :** Кнопка питания на передней панели должен находиться в положении ON, чтобы подавать питание к разъему USB на задней панели.

**ПРИМЕЧАНИЕ :** Когда USB POWER настроен на ALWAYS, даже в режиме ожидания A14 будет дополнительно потреблять мощность.

- OFF TIMER: A14 можно сконфигурировать так, чтобы он автоматически выключался, если не использовался в течение заданного периода времени. Если никаких изменений не было сделано с усилителем в течение заданного периода времени, в режиме «Auto Power Off» таймер переведет его в режим STANDBY. Время отсчитываемое таймером Auto Power Off будет сброшено, если изменена громкость, выбран другой источник или включено воспроизведение. По умолчанию Auto Power Off находится в положении DISABLE (отключено).

Возможные задания для таймера: DISABLE, 1 HOUR, 2 HOURS, 5 HOURS, 12 HOURS (часов).

**ПРИМЕЧАНИЕ :** Некоторые регионы требуют, чтобы значение по умолчанию OFF TIMER составляло 20 минут. Это можно изменить в меню настроек для любой из доступных опций. По вопросам, связанным с настройками OFF TIMER, обратитесь к авторизованному дилеру Rotel.

**ПРИМЕЧАНИЕ :** Некоторые устройства не могут обнаруживать аналоговые входные сигналы, и устройство может отключиться, если не обнаружен цифровой аудиосигнал или действие пользователя с помощью пульта дистанционного управления или передней панели. Обнаружение аналогового входного сигнала недоступно во всех моделях, что может привести к непреднамеренному отключению устройства. В этом случае OFF TIMER должен быть установлен в положение DISABLED.

- SIGNAL SENSE: Проверьте, присутствует ли аудиосигнал на сконфигурированном входе Signal Sense. A14 контролирует поток данных, чтобы определить, есть ли звук. Если в течение 10 минут звук не обнаружен, A14 перейдет в режим Power Signal Sense. Когда в режиме Power Signal Sense и A14 обнаруживает звук на входе Signal Sense, устройство автоматически включается. Чтобы отключить эту функцию, выберите опцию OFF, которая является заводской настройкой по умолчанию.

**ПРИМЕЧАНИЕ :** Последние версии программного обеспечения позволяют настроить настроенный вход Signal Sense в режиме ожидания независимо от входного сигнала источника, когда устройство было выключено в режим ожидания. Для предыдущей версии программного обеспечения для входа в систему Signal Sense был настроен входной сигнал Signal Sense, который был активным источником, когда устройство было выключено, чтобы Signal Sense активировался и контролировал настроенный вход для звука. Для получения дополнительной информации и информации о поддерживаемых версиях программного обеспечения и этапах обновления программного обеспечения обратитесь к авторизованному дилеру Rotel.

**ПРИМЕЧАНИЕ :** Когда функция SIGNAL SENSE активируется, даже в режиме ожидания Signal Sense A14 будет дополнительно потреблять мощность.

- FIXED GAIN: Задает фиксированный уровень громкости Fixed Volume для определенного входа. Чтобы активировать эту функцию, выберите желаемый уровень фиксированной громкости для AUX 1, AUX 2, USB, PC-USB, Coax 1, Coax 2, Optical 1, Optical 2 или Bluetooth входа. Если эта функция активирована и выбран вход с Fixed Volume, громкость – Volume сразу же будет выставлена на заданном уровне.

Возможные установки: VARIABLE, FIXED 1-95, FIXED MAX.



- AUX1 VOL: VARIABLE (отключен) заводская установка по умолчанию.
- AUX2 VOL: VARIABLE (отключен) заводская установка по умолчанию.
- USB VOL: VARIABLE (отключен) заводская установка по умолчанию.
- PC-USB VOL: VARIABLE (отключен) заводская установка по умолчанию.
- OPT1 VOL: VARIABLE (отключен) заводская установка по умолчанию.
- OPT2 VOL: VARIABLE (отключен) заводская установка по умолчанию.
- COAX1 VOL: VARIABLE (отключен) заводская установка по умолчанию.
- COAX2 VOL: VARIABLE (отключен) заводская установка по умолчанию.
- BTOOTHVOL: VARIABLE (отключен) заводская установка по умолчанию.

**ПРИМЕЧАНИЕ :** Ручка Volume на передней панели и кнопки Volume +/- на пульте не будут работать, если включен режим Fixed. Для отключения этой функции установите параметр Fixed Volume в положение "Variable".

- PC-USB CLASS: Изменяет поддерживаемый класс подсоединенного устройства PC-USB.

**ПРИМЕЧАНИЕ:** Некоторые компьютеры, подсоединенные к PC-USB, не поддерживают USB Audio Class 2.0 и не поддерживают воспроизведение аудио файлов с разрешением 32/384. Если это необходимо, вход PCUSB можно сконфигурировать для USB Audio Class 1.0. Обратитесь к описанию операционной системы вашего компьютера за детальной информацией.

- VIEW NETWORK: Показывает статус сетевого соединения и позволяет просматривать сетевые установки. Для просмотра или изменения сетевых установок нажимайте кнопку + на передней панели или кнопку ENT на пульте. Если сеть правильно сконфигурирована и усилитель соединен с ней, на дисплее появляется "Connected". Для просмотра дополнительных сведений о конфигурации сети, в том числе IP-адресная информация. Нажмите на кнопку меню для переключения через настройки.

- CONFIGURE NETWORK: Позволяет конфигурировать сетевые установки. Для изменения сетевых установок, нажимайте кнопку + на передней панели или кнопку ENT на пульте чтобы зайти в меню регулировок CONFIGURE NETWORK.

**ПРИМЕЧАНИЕ:** Конфигурация сети требует использования пульта дистанционного управления, чтобы ввести данные IP-адреса. Эта установка не может быть завершена с помощью кнопок на передней панели. Пожалуйста, убедитесь, у вас есть доступ к дистанционному управлению перед продолжением конфигурации сети.

Для того, чтобы начать конфигурирование сети нажмите кнопку на пульте дистанционного управления кнопку ENT и следуйте, как показано ниже:

A14 поддерживает как динамическую DHCP, так и статическую адресацию STATIC IP. Выберите желаемый метод IP адресации, нажав на кнопку + на передней панели, затем нажмите ENT.

Если выбран DHCP, вы можете обновить IP адрес, нажав на кнопку ENT на пульте. Процесс обновления может занять до 10 секунд. На дисплее будет отображаться, если обновление DHCP прошла успешно. Если процесс обновления не удалось проверить сетевые подключения и повторите попытку, нажав на кнопку ENT на пульте дистанционного управления. Чтобы выйти из процесса обновления DHCP, нажмите кнопку MENU.

Если выбрана статическая адресация STATIC IP, вы должны сами сконфигурировать все установки для сети, включая IP Address, Subnet Mask, Gateway и DNS Server. Используйте кнопки со стрелками UP/DOWN на пульте для настройки значений, а потом нажимайте кнопки со стрелками LEFT/RIGHT на пульте для перехода к следующему параметру. Когда внесена нужная IP информация, нажимайте кнопку ENT для перехода к следующей установке.

**ПРИМЕЧАНИЕ:** За дополнительной информацией о сетевых соединениях обращайтесь к вашему авторизованному дилеру Rotel.

**ПРИМЕЧАНИЕ:** Для работы усилителя A14 сетевое соединение не требуется.

- S/W VERSION: Показывает текущую версию ПО, загруженного в усилитель A14. Это ПО может быть обновлено, если A14 правильно подсоединен к Internet.

- Нажмите кнопку + на передней панели, чтобы проверить наличие новой версии ПО.

- Если новая версия ПО доступна, нажмите кнопку + на передней панели, чтобы запустить процесс обновления ПО.

- Новое ПО будет скачано из Internet. A14 выключится и затем включится после завершения процедуры обновления ПО.

**ПРИМЕЧАНИЕ:** НЕ выключайте A14 в ходе процедуры обновления ПО.

**ПРИМЕЧАНИЕ:** Рекомендуется сброс к заводским установкам после завершения процедуры обновления ПО.

- PC-USB VERSION: Показывает текущую загруженную версию ПО в PC-USB процессоре.

- FACTORY DEFAULT: Возвращает установки усилителя к исходному состоянию, когда он был выпущен из фабрики. Нажмите кнопку + на передней панели или кнопку ENT на пульте чтобы зайти в меню регулировок FACTORY DEFAULT. Нажмите кнопку + или кнопку ENT еще раз для подтверждения, или нажмите кнопку MENU для отмены.

**ПРИМЕЧАНИЕ:** При сбросе установок усилителя к исходному состоянию все ранее сконфигурированные опции будут стерты и заменятся фабричными значениями.

## Обнаружение и устранение неполадок

Большинство неполадок в аудиосистемах происходит из-за неправильных соединений или неправильных установок органов управления. Если, несмотря на тщательную проверку соединений и установок, Вы не можете добиться звука от усилителя, просмотрите представленный ниже список.

## Не светится индикатор питания

Когда кнопка питания усилитель нажата, и вилка его шнура питания вставлена в сетевую розетку, должен светиться индикатор питания и надписи на дисплее. Если они не светятся, проверьте наличие напряжения в сетевой розетке другим электроприбором, например, лампой. Убедитесь, что розетка не контролируется каким-либо выключателем, который в данный момент выключен.

## Замена предохранителя

Если другой электроприбор, подключенный к той же розетке, работает, а усилитель – нет, возможно, перегорел внутренний плавкий предохранитель. В этом случае обратитесь в авторизованную сервисную службу Rotel для его замены.

## Нет звука

Проверьте источник сигнала и убедитесь, что он работает нормально. Проверьте кабели, подсоединяющие вход усилитель к источнику сигнала; убедитесь, что селектор входов установлен в нужное положение. Проверьте также подсоединение усилителя к колонкам.

## Воспроизводимые аудио форматы

### USB Apple (iPhone, iPod, iPad)

Формат	Примечания
Любой поддерживаемый файл, загруженный в устройство Apple	Любой поддерживаемый файл, загруженный в устройство Apple. Телефон может сделать передискретизацию, в зависимости от сохраненного формата. Может исключать приложения, предназначенные для воспроизведения форматов, которые исходно не поддерживаются передающим устройством.

### APT X Bluetooth

Формат	Примечания
Любой формат, поддерживаемый передающим устройством.	Может исключать приложения, предназначенные для воспроизведения форматов, которые исходно не поддерживаются передающим устройством.

### PC-USB

Формат	Примечания
Формат, определяемый медиа проигрывателем или программным обеспечением сервера, который вы используете.	Любой формат, поддерживаемый программным обеспечением персонального компьютера: 16 и 24 бит, 44,1 кГц, 48 кГц, 88,2 кГц, 96 кГц, 176,4 кГц, 192 кГц, 384 кГц (16 бит, 24 бит, 32 бит). DSD64 и DSD128

### Coax/Optical

Формат	Примечания
SPDIF LPCM (Линейная PCM)	44,1 кГц, 48 кГц, 88,2 кГц, 96 кГц, 176,4 кГц, 192 кГц 16 бит, 24 бит

## Невозможно установить Bluetooth соединение

Если вы не можете установить сопряжение (pair) вашего Bluetooth совместимого устройства с A14, сотрите из памяти предыдущее соединение на вашем устройстве. На вашем устройстве часто эта операция называется "Forget this Device". После этого попробуйте установить соединение еще раз.

## Технические характеристики

<b>Номинальная выходная мощность, непр.</b> (20 Гц – 20 кГц, < 0,03%, на 8 Ом)	80 Вт/канал
<b>Общие гармонические искажения THD</b> (20 Гц – 20 кГц, на 8 Ом)	< 0,03%
<b>Интермодуляционные искажения</b> (60 Гц : 7 кГц, 4:1)	< 0,03%
<b>Частотная характеристика</b>	
Вход Phono	20 Гц – 20 кГц, ± 0,5 дБ
Линейные входы	10 Гц – 100 кГц, ± 0,5 дБ
<b>Демпинг-фактор</b> (20 Гц – 20 кГц, 8 Ом)	220
<b>Входная чувствительность/ импеданс</b>	
Вход Phono	3,4 мВ/ 47 кОм
Линейный вход	230 мВ/ 24 кОм
<b>Перегрузка по входу</b>	
Вход Phono	50 мВ
Линейный вход	4 В
<b>Уровень/импеданс выхода предусилителя</b>	1,2 В/ 470 Ом
<b>Регуляторы тембра Bass/Treble</b>	± 10 дБ на 100 Гц/ 10 кГц
<b>Отношение сигнал/шум (IHF взвешенное по кривой "A")</b>	
Вход Phono	90 дБ
Линейный вход	100 дБ

### Цифровая секция

<b>Диапазон частот</b>	10 Гц – 80 кГц, ± 3,0 дБ (Max)
<b>Отношение сигнал/шум (IHF "A" взвеш.)</b>	103 дБ
<b>Входная чувствительность/ импеданс</b>	0 dBfs/75 Ом
<b>Выхода предусилителя</b>	1,3 В (при – 20дБ)
<b>Декодируемые сигналы с входов Coaxial/Optical</b>	SPDIF LPCM (до 192К 24 бит)
<b>Декодируемые сигналы с входа PC-USB</b>	USB Audio Class 1.0 (до 24/96) USB Audio Class 2.0 (до 32/384)* *требуется установить драйвер DSD и DoP, поддерживаемый

### Общие

<b>Требования к электропитанию</b>	
США:	120 В, 60 Гц
ЕС:	230 В, 50 Гц
<b>Потребление в режиме Standby</b>	< 0.5 Вт
<b>Потребляемая мощность</b>	280 Вт
<b>БТЕ</b> (4 Ом, при 1/8 мощности)	632 БТЕ / ч
<b>Габариты</b> (Ш X В X Г)	430 x 93 x 345 мм
<b>Высота передней панели</b>	80 мм
<b>Масса нетто</b>	8,2 кг

Все технические характеристики соответствуют действительности на дату издания. Компания Rotel оставляет за собой право модернизировать изделия без предварительного уведомления.

Rotel и логотип Rotel HiFi – это зарегистрированные торговые марки Rotel Co., Ltd. Tokyo, Japan.

**The Rotel Co. Ltd.**

Tachikawa Bldg. 1F.,  
2-11-4, Nakane, Meguro-ku,  
Tokyo, 152-0031  
Japan

**Rotel of America**

Sumiko  
6655 Wedgwood RD N, Suite 115  
Maple Grove, MN 55311  
USA  
Phone: (510) 843-4500 (option 2)  
E-mail: service@sumikoaudio.net

**Rotel Canada**

Kevro International  
902 McKay Rd. Suite 4  
Pickering, ON L1W 3X8  
Canada  
Tel: +1 905-428-2800

**Rotel Europe**

Dale Road  
Worthing, West Sussex BN11 2BH  
England  
Phone: + 44 (0)1903 221 710  
Fax: +44 (0)1903 221 525

**Rotel Deutschland**

Vertrieb: B&W Group Germany GmbH  
Kleine Heide 12  
D-33790 Halle/Westf., Deutschland  
Tel.: 05201 / 87170  
Fax: 05201 / 73370  
E-Mail: info@bwgroup.de

[www.rotel.com](http://www.rotel.com)

Логотипы “Made for iPod” («Для работы с iPod») и “Made for iPhone” («Для работы совместно с iPhone») означают, что данное электронное устройство было разработано для соединения именно с устройствами iPod и iPhone соответственно, а также было сертифицировано разработчиком как соответствующее стандартам компании Apple. Компания Apple не несет ответственности за работу данного устройства, а также за его соответствие стандартам безопасности и другим нормативам. Обратите внимание, что использование этого устройства совместно с iPod или iPhone может повлиять на работу беспроводной сети.

iPhone, iPod, iPod classic, iPod nano и iPod touch – это торговые марки Apple Inc., зарегистрированные в США и других странах.

