



Mode d'emploi

Barre de son

SR-C20A

FR

TABLE DES MATIÈRES

INTRODUCTION	5
À propos de ce Guide d'utilisation	5
Caractéristiques	6
Accessoires fournis	8
NOMS DE PIÈCES ET FONCTIONS	10
Noms des pièces de la barre de son (avant/haut)	10
Noms des pièces de la barre de son (arrière)	12
Noms des touches de la télécommande	13
PRÉPARATION	15
Préparation	15
Précautions pour les préparatifs	18
Installation de la barre de son	20
Raccordement d'un téléviseur	21
Raccordement d'un téléviseur au moyen du câble audio optique numérique fourni	21
Raccordement d'un téléviseur au moyen d'un câble HDMI (vendu séparément)	23
Raccordement d'un appareil audio	27
Préparation de la télécommande	30
Mise sous et hors tension de la barre de son	31
LECTURE	32
Contrôle de base pendant la lecture	32
Réglage du son selon vos préférences	34
Fonctions audio de ce produit	34
Lecture surround	35
Lecture stéréo	36
Réglage du volume du caisson de graves	37
Lecture claire des voix humaines (CLEAR VOICE)	38
Profiter de sons graves de meilleure qualité (BASS EXT)	39
Écoute de l'audio depuis un dispositif Bluetooth®	40

FONCTIONNALITÉS SUPPLÉMENTAIRES	43
Modification de la luminosité des témoins (Dimmer)	43
Utilisation de la télécommande d'un téléviseur pour contrôler la barre de son (Contrôle HDMI)	44
Affichage du type de signal audio et des réglages pour les fonctions	45
Contrôle de la barre de son au moyen de l'application	46
CONFIGURATION	47
Activation/désactivation de la fonction de contrôle HDMI	47
Activation/désactivation de la fonction de veille automatique	48
Activation/désactivation de la fonction Verrouillage enfant	49
Activation/désactivation de la fonction de veille Bluetooth	50
Activation/désactivation de la fonction Bluetooth	51
Réglage du niveau de compression de la portée dynamique	52
Modification des caractéristiques de fréquence selon la méthode d'installation de la barre de son	54
Réinitialisation de la barre de son	56
GUIDE DE DÉPANNAGE	57
Vérifiez d'abord les points suivants en cas de problème	57
En cas de problème : Puissance ou fonctionnalité globale	58
En cas de problème : Audio	66
En cas de problème : Bluetooth®	71
En cas de problème : Application	73
Autres actions	74
Comment réduire la consommation en veille	74
Précautions à prendre pour les piles de la télécommande	75
Comment remplacer la pile de la télécommande	76
Réinitialisation de la barre de son	77
ANNEXE	78
Caractéristiques techniques de la barre de son	78
Formats des signaux audio numériques pris en charge	80
Liste des affichages des témoins	81
À propos des programmes logiciels tiers	84

Fixation de la barre de son à un mur	91
Précautions à prendre pour fixer la barre de son à un mur	91
Fixation de la barre de son à un mur (pour le personnel d'entretien qualifié)	92

INTRODUCTION

À propos de ce Guide d'utilisation

- Ce Guide d'utilisation est destiné aux lecteurs suivants :
 - les utilisateurs du produit
 - le constructeur, le fabricant et le revendeur qui installent le produit au mur
- Ce Guide d'utilisation emploie les termes d'avertissement suivants pour les informations importantes :



AVERTISSEMENT

Ce contenu indique « un risque de blessures graves ou de mort ».



ATTENTION

Ce contenu indique « un risque de blessures ».

AVIS

Indique des points à observer afin d'empêcher la panne, le dommage ou le dysfonctionnement du produit et la perte des données, ainsi qu'afin de protéger l'environnement.

NOTE

Indique des remarques sur les instructions, les restrictions de fonction et des informations supplémentaires qui pourraient s'avérer utiles.

- Les illustrations et les captures d'écran figurant dans ce Guide d'utilisation servent uniquement à expliciter les instructions.
- Les noms de société et les noms de produit mentionnés dans ce Guide d'utilisation sont des marques commerciales ou des marques déposées de leurs sociétés respectives.
- « Dispositif mobile » fait à la fois référence à des smartphones et des tablettes divers. Au besoin, le type de dispositif mobile est spécifié dans les explications.
- Le [Tag de recherche] est un mot-clé utilisé dans les recherches. Il sert de lien entre le Guide de démarrage rapide et le Mode d'emploi.

NOTE

La Brochure sur la Sécurité et le Guide de démarrage rapide sont fournis avec ce produit. Voir en premier la Brochure sur la Sécurité.

Caractéristiques

Cette barre de son est une enceinte pour votre téléviseur qui vous permet d'écouter facilement un son surround sur le téléviseur.

■ Lire le son surround



Liens connexes

« Lecture surround » (p.35)

■ Lecture facile de contenu audio sur un dispositif Bluetooth



Liens connexes

« Écoute de l'audio depuis un dispositif Bluetooth® » (p.40)

■ Fonctionnalités supplémentaires

Clear Voice

Cette fonction distingue automatiquement les voix humaines du bruit en arrière-plan et augmente le volume des voix uniquement. Les voix humaines dans les programmes télévisés qui utilisent beaucoup de musique de fond et d'effets sonores peuvent être entendues plus clairement.

- « Lecture claire des voix humaines (CLEAR VOICE) » (p.38)

Accentuation des graves

Cette fonction amplifie les niveaux de grave, lesquels ne sont souvent pas assez puissants lors de l'utilisation d'une enceinte compacte, pour un son plus impactant.

- « Profiter de sons graves de meilleure qualité (BASS EXT) » (p.39)

Compatible avec les fonctions ARC (Audio Return Channel) et Contrôle HDMI

Un téléviseur compatible ARC (Audio Return Channel) peut être connecté à la barre de son au moyen d'un seul câble HDMI.

Un téléviseur compatible avec la fonction de contrôle HDMI permet de contrôler les fonctions de base de la barre de son avec la télécommande du téléviseur.

- « Raccordement d'un téléviseur au moyen d'un câble HDMI (vendu séparément) » (p.23)
- « Utilisation de la télécommande d'un téléviseur pour contrôler la barre de son (Contrôle HDMI) » (p.44)

Application dédiée : « Sound Bar Remote »

La barre de son peut être facilement contrôlée depuis votre dispositif mobile.

■ Certifié comme produit écologique Yamaha



Le label écologique Yamaha est une marque certifiant les produits de haute performance environnementale. Grâce à une conception avancée performante en économie d'énergie, ce produit a une consommation de moins de 1,8 watt d'électricité en mode veille.

Accessoires fournis

Vérifiez que vous disposez de tous les accessoires suivants :

- Barre de son (SR-C20A)



- Télécommande



* Une pile au lithium (CR2025) a déjà été insérée dans la télécommande.

- Adaptateur secteur (numéro de modèle : ANAD-420FIOT-B ou ANAD-420FIOT-W)

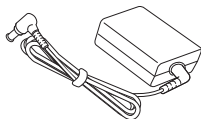

- Cordon d'alimentation



- Câble audio optique numérique



- Entretoises (A : ×2, B : ×2 sur une 1 feuille)



* À utiliser lors de la fixation de la barre de son à un mur.

- Gabarit de fixation

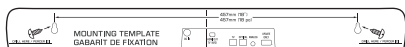

* À utiliser lors de la fixation de la barre de son à un mur.

INTRODUCTION > Accessoires fournis

- Guide de démarrage rapide



- Brochure sur la Sécurité



NOMS DE PIÈCES ET FONCTIONS

Noms des pièces de la barre de son (avant/haut)

Cette section décrit les noms et les fonctions des pièces sur l'avant et le haut de la barre de son.

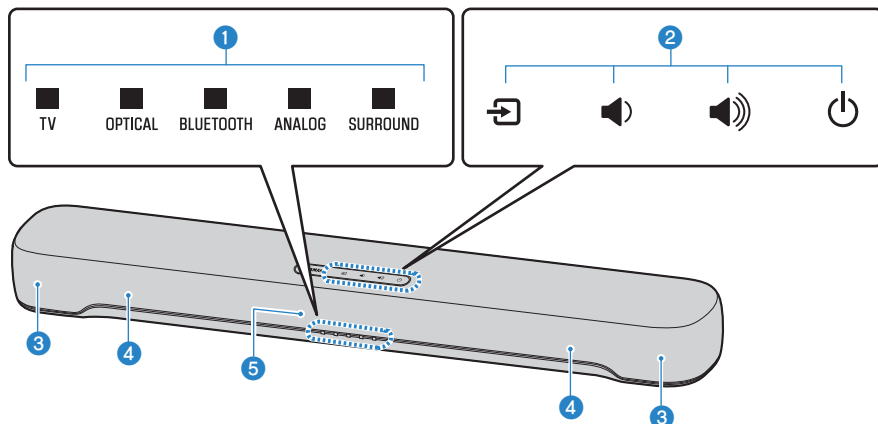

1 Témoins

Les témoins sur la face supérieure clignotent ou s'allument pour indiquer le fonctionnement et le statut du réglage. Pendant la lecture normale, le statut du réglage est indiqué comme suit :

TV/OPTICAL/BLUETOOTH/ANALOG : Source d'entrée sélectionnée

SURROUND : lecture Surround (allumé)/lecture stéréo (éteint)

NOTE

Ce document utilise les illustrations suivantes pour montrer que les témoins sont éteints, allumés ou clignotants.



Éteint



Allumé



Clignote

2 Commandes

Touchez les symboles du bout du doigt pour contrôler la barre de son.

➡ (Entrée) : Sélectionnez une source d'entrée (p.32).

🔊/🔊 (Volume +/-) : Pour régler le volume (p.32).

🔌 (Alimentation) : Pour allumer et éteindre la barre de son.

3 Enceintes

4 Caissons de graves intégrés

5 Capteurs de télécommande

NOTE

- Pour éviter un fonctionnement intempestif, ne placez rien sur les commandes de la barre de son.
L'activation de la fonction Verrouillage enfant empêche tout fonctionnement accidentel.
- La luminosité des témoins peut être ajustée en appuyant sur DIM.

Liens connexes

- « Activation/désactivation de la fonction Verrouillage enfant » (p.49)
- « Modification de la luminosité des témoins (Dimmer) » (p.43)

Noms des pièces de la barre de son (arrière)

Cette section décrit les noms et les fonctions des pièces sur l'arrière de la barre de son.

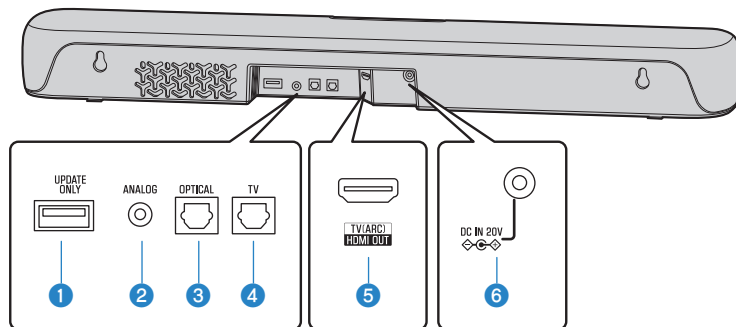

1 **Prise UPDATE ONLY**

Utilisez cette prise pour mettre à jour le micrologiciel de la barre de son.
Consultez les instructions accompagnant le micrologiciel pour en savoir plus.

2 **Prise d'entrée ANALOG (p.27)**

3 **Prise d'entrée OPTICAL (p.27)**

4 **Prise d'entrée TV (p.21)**

5 **Prise HDMI OUT/TV (ARC) (p.23)**

6 **Prise DC IN (20V)**

Liens connexes

- « Noms des pièces de la barre de son (avant/haut) » (p.10)
- « Noms des touches de la télécommande » (p.13)

Noms des touches de la télécommande

Cette section décrit les noms et les fonctions des touches de la télécommande.

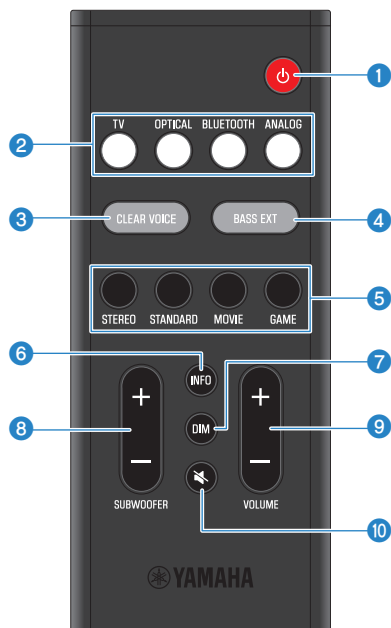

1 Touche (Alimentation)

Pour allumer et éteindre la barre de son (p.31).

2 Touches des sources d'entrée

Pour sélectionner une source d'entrée audio (p.32).

- Touche TV : Audio d'un téléviseur
- Touche OPTICAL : Audio d'un appareil connecté à la prise d'entrée OPTICAL
- Touche BLUETOOTH : Audio d'un dispositif Bluetooth
- Touche ANALOG : Audio d'un appareil connecté à la prise d'entrée ANALOG

3 Touche CLEAR VOICE

Pour activer ou désactiver la fonction Clear Voice (p.38).

4 Touche BASS EXT

Pour activer ou désactiver la fonction d'accentuation des graves (p.39).

5 Touches de mode sonore

Pour basculer sur votre mode sonore préféré (p.34).

- STANDARD
- MOVIE
- GAME
- STEREO

6 Touche INFO

Affiche des informations comme le type de signal audio en cours de lecture et les réglages des fonctions de la barre de son (p.45).

7 Touche DIM

Pour changer la luminosité des témoins de la barre de son (p.43).

8 Touche SUBWOOFER (+/-)

Cette touche permet de régler le volume du caisson de graves (p.37).

9 Touche VOLUME (+/-)

Pour régler le volume de la barre de son (p.32).

10 Touche  (Sourdine)

Pour mettre la sortie audio en sourdine (p.32). Appuyez de nouveau sur cette touche ou appuyez sur VOLUME (+/-) pour désactiver le son.

NOTE

Utilisez la télécommande dans le rayon illustré ci-après :

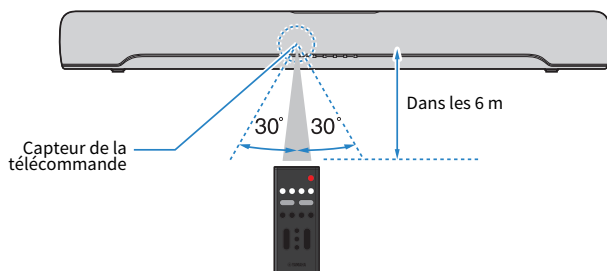

Liens connexes

« Noms des pièces de la barre de son (avant/haut) » (p.10)

PRÉPARATION

Préparation

Installez la barre de son et raccordez-y un téléviseur.

1 Installez la barre de son.

Procédure d'installation

« Installation de la barre de son » (p.20)

2 Raccordez un téléviseur à la barre de son.

Selon le type de téléviseur, raccordez le téléviseur à la barre de son comme suit :

- **Raccordement du téléviseur au moyen du câble audio optique fourni numériquement uniquement**



Procédure de connexion

- « Raccordement d'un téléviseur au moyen du câble audio optique numérique fourni » (p.21)

- **Téléviseur pourvu d'une prise HDMI étiquetée « ARC »**

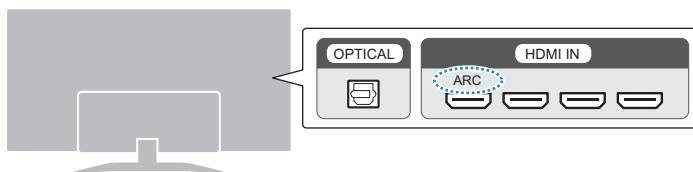

Procédure de connexion

- « Raccordement d'un téléviseur au moyen d'un câble HDMI (vendu séparément) » (p.23)

- **Téléviseur non pourvu d'une prise HDMI étiquetée « ARC »**

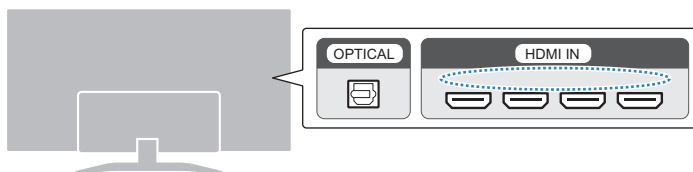

Procédure de connexion

- « Raccordement d'un téléviseur au moyen du câble audio optique numérique fourni » (p.21)
- « Raccordement d'un téléviseur au moyen d'un câble HDMI (vendu séparément) » (p.23)

3 Connectez un périphérique audio (si nécessaire).

Procédure de connexion

« Raccordement d'un appareil audio » (p.27)

4 Préparez la télécommande.

« Préparation de la télécommande » (p.30)

5 Allumez la barre de son.

« Mise sous et hors tension de la barre de son » (p.31)

NOTE

- Connectez des appareils audio-vidéo (tels que des lecteurs BD/DVD et des décodeurs) aux prises d'entrée HDMI du téléviseur.

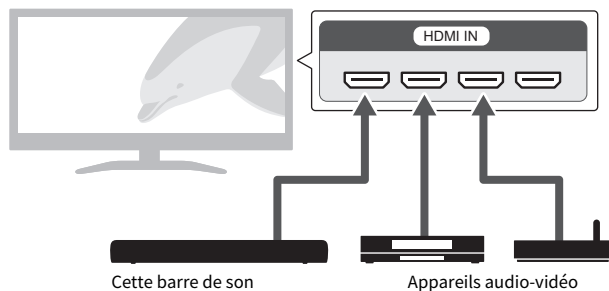

- Pour lire le son d'un téléviseur ou d'un appareil audio-vidéo via la barre de son, réglez les sources d'entrée comme suit :
 - Source d'entrée de la barre de son : TV
 - Source d'entrée du téléviseur : Appareil audio-vidéo lisant le contenu
- ARC (Audio Return Channel) est une fonction qui envoie des signaux audio depuis la prise de sortie HDMI du téléviseur.

Précautions pour les préparatifs

Avant d'installer la barre de son et de raccorder d'autres appareils, lisez attentivement les précautions suivantes. Veillez à toujours respecter les précautions.

■ Précautions d'installation



AVERTISSEMENT

- Installez-le selon les instructions fournies dans le manuel. La chute ou le renversement du produit peut entraîner des blessures ou des dommages matériels.
- Confirmez que l'installation une fois finie est sûre et solide. De plus, procédez périodiquement à des inspections de sécurité. Le non-respect de cette consigne pour provoquer la chute des appareils et entraîner des blessures.
- N'exposez pas le produit à la pluie, ne l'utilisez pas près d'une source d'eau ou dans un milieu humide et ne posez pas dessus de récipients (tels que des vases, des bouteilles ou des verres) contenant des liquides qui risqueraient de s'infiltrer par les ouvertures ou de dégouliner. Toute infiltration de liquide tel que de l'eau à l'intérieur du produit risque de provoquer un incendie, des électrocutions ou des dysfonctionnements.
- Ne placez pas d'objets brûlants ou de flammes nues à proximité du produit, au risque de provoquer un incendie.
- N'utilisez pas ce produit à proximité d'appareils médicaux ou au sein d'établissements médicaux. Les ondes radio transmises par ce produit peuvent affecter les appareils électro-médicaux.



ATTENTION

- Ne placez pas le produit dans une position instable afin d'éviter qu'il ne tombe ou se renverse accidentellement et ne provoque des blessures.
- Lors de l'installation de ce produit, n'obstruez pas les orifices prévus pour la dissipation de la chaleur. Le non-respect de cette consigne risque d'entraîner une rétention de chaleur à l'intérieur du produit, susceptible de provoquer un incendie ou des dysfonctionnements.
- N'installez pas le produit dans un emplacement où il pourrait entrer en contact avec des gaz corrosifs ou de l'air à haute teneur en sel ou être exposé à des fumées ou à des vapeurs excessives. Cela pourrait provoquer des dysfonctionnements.
- Évitez d'être à proximité du produit lors de la survenue d'une catastrophe naturelle telle qu'un tremblement de terre. Compte tenu du risque de renversement ou de chute du produit pouvant entraîner des blessures, pensez à vous éloigner rapidement du produit et à vous réfugier dans un lieu sûr.

AVIS

- N'appuyez pas fortement sur les unités de haut-parleur ou sur la portion recouverte de tissu de ce produit.
- Ne placez aucun objet sensible au magnétisme (tel qu'un disque dur ou une carte magnétique) près du produit. L'effet magnétique de la barre de son peut endommager l'objet ou les données qui y sont enregistrées.
- N'utilisez pas ce produit dans un endroit qui devient extrêmement chaud (en plein soleil ou près d'un chauffage, par exemple) ou extrêmement froid, ou bien dans un endroit soumis à des poussières ou des vibrations excessives. Le non-respect de cette consigne pourrait provoquer la déformation du panneau du produit, le dysfonctionnement de ses composants internes ou l'instabilité de son fonctionnement.
- Si vous utilisez une fonction sans fil, évitez d'installer ce produit à proximité de parois métalliques ou de bureaux en métal, de fours à micro-ondes ou d'autres dispositifs de réseau sans fil. Les obstructions pourraient raccourcir la distance de transmission.

■ Précautions pour les connexions



AVERTISSEMENT

- Assurez-vous d'utiliser ce produit avec la tension d'alimentation qui y est imprimée. L'absence de raccordement à une prise secteur appropriée pourrait provoquer un incendie, des chocs électriques ou des dysfonctionnements.
- Veillez à utiliser le cordon d'alimentation et l'adaptateur secteur fournis. Évitez de recourir à un cordon d'alimentation et un adaptateur secteur fournis avec d'autres appareils. Le non-respect de cette procédure risque d'entraîner un incendie, des chocs électriques ou des dysfonctionnements.
- N'essayez jamais de retirer ou d'insérer une fiche électrique avec les mains mouillées. Ne manipulez pas ce produit en ayant les mains mouillées. Le non-respect de cette procédure risque d'entraîner des chocs électriques ou des dysfonctionnements.
- En cas de risque d'impact de foudre à proximité de l'appareil, évitez de toucher la fiche d'alimentation. Le non-respect de cette consigne peut entraîner des chocs électriques.
- Lors de l'installation du produit, assurez-vous que la prise secteur que vous utilisez est facilement accessible. En cas de problème ou de dysfonctionnement, désactivez immédiatement l'interrupteur d'alimentation et retirez la fiche de la prise secteur. Même lorsque l'interrupteur d'alimentation est en position désactivée, le produit n'est pas déconnecté de la source d'électricité tant que le cordon d'alimentation reste branché à la prise murale.
- Si vous prévoyez de ne pas utiliser le produit pendant une longue période de temps, assurez-vous de retirer la fiche d'alimentation de la prise secteur. Le non-respect de cette consigne peut entraîner un incendie ou des dysfonctionnements.
- Vérifiez périodiquement l'état de la prise électrique, dépoussiérez-la et nettoyez-la en prenant soin de retirer toutes les impuretés qui pourraient s'y accumuler. Le non-respect de cette consigne peut entraîner un incendie ou des chocs électriques.



ATTENTION

- N'utilisez pas une prise secteur dans laquelle la fiche d'alimentation ne peut pas s'insérer fermement. Le non-respect de cette consigne peut entraîner un incendie, des chocs électriques ou des brûlures.
- Lorsque vous débranchez la fiche d'alimentation, tenez toujours la fiche elle-même, pas le cordon. Si vous tirez sur le cordon, vous risquez de l'endommager et de provoquer des chocs électriques ou un incendie.
- Introduisez complètement la fiche d'alimentation dans la prise secteur. L'utilisation du produit alors que la fiche d'alimentation n'est pas complètement insérée dans la prise peut entraîner une accumulation de poussière sur la fiche et provoquer un incendie ou des brûlures.

AVIS

- En cas de connexion d'appareils externes, assurez-vous de lire attentivement le Guide d'utilisation de l'appareil concerné et raccordez-le conformément aux instructions fournies. La non-conformité aux instructions de manipulation peut provoquer le dysfonctionnement de l'appareil.
- Ne raccordez pas ce produit à des appareils industriels. Ce produit a été conçu pour être raccordé à des appareils grand public. Le raccordement à un appareil pour usage industriel pourrait provoquer le dysfonctionnement du produit.

Installation de la barre de son

- Avant d'installer la barre de son, lisez attentivement les précautions suivantes.
 - « Précautions pour les préparatifs » (p.18)

Installez la barre de son comme illustré ci-après.

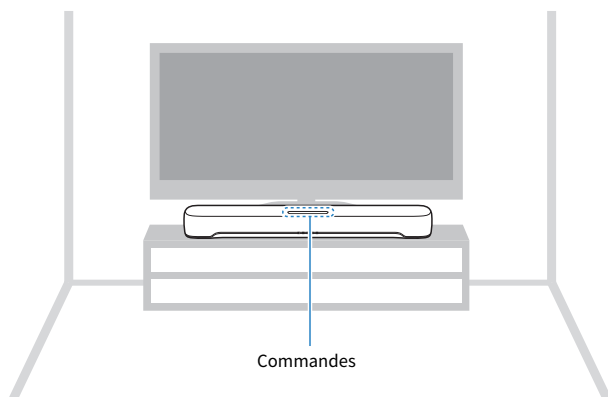

NOTE

- La barre de son peut également être montée sur un mur.
- Les caractéristiques de fréquence du son peuvent être modifiées selon que la barre de son est placée sur un meuble de télévision ou fixée au mur.

Liens connexes

- « Fixation de la barre de son à un mur (pour le personnel d'entretien qualifié) » (p.92)
- « Modification des caractéristiques de fréquence selon la méthode d'installation de la barre de son » (p.54)

Raccordement d'un téléviseur

Raccordement d'un téléviseur au moyen du câble audio optique numérique fourni

- Avant de raccorder un caisson de graves externe, lisez attentivement les précautions suivantes.
 - « Précautions pour les préparatifs » (p.18)

Raccordez un téléviseur au moyen du câble audio optique numérique fourni.

1 Raccordez un téléviseur à la barre de son.

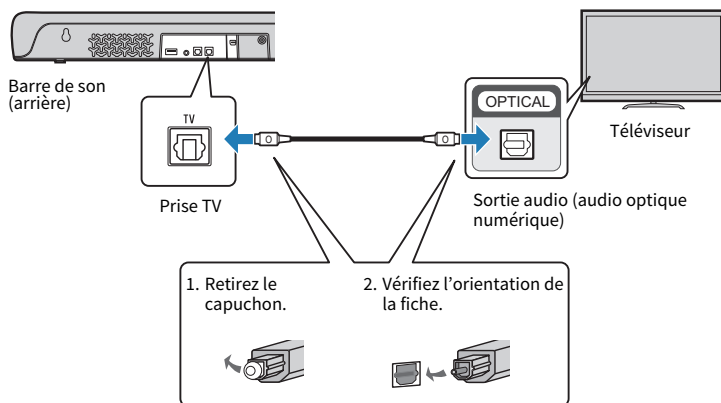

2 Raccordez la barre de son à l'alimentation.

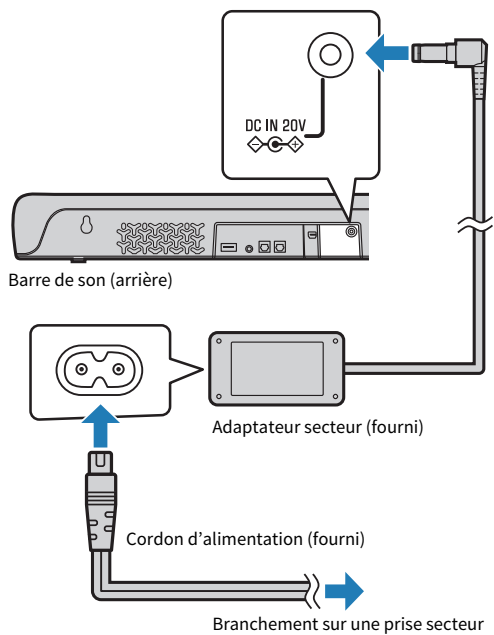

NOTE

Raccordez un appareil audio-vidéo (comme un décodeur) au téléviseur.

Raccordement d'un téléviseur au moyen d'un câble HDMI (vendu séparément)

- Avant de raccorder un caisson de graves externe, lisez attentivement les précautions suivantes.
 - « Précautions pour les préparatifs » (p.18)

Si un téléviseur est raccordé via un câble HDMI, la barre de son peut être contrôlée par la fonction de contrôle HDMI avec la télécommande du téléviseur.

■ Téléviseur compatible ARC (Audio return channel)

Raccordez un téléviseur compatible ARC (Audio Return Channel) au moyen d'un câble HDMI compatible ARC (vendu séparément).

1 Raccordez un téléviseur à la barre de son.

Raccordez un câble HDMI à la prise compatible Audio Return Channel (étiquetée « ARC ») du téléviseur.

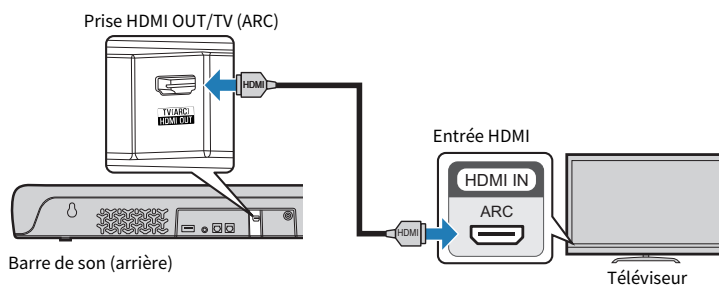

2 Raccordez la barre de son à l'alimentation.

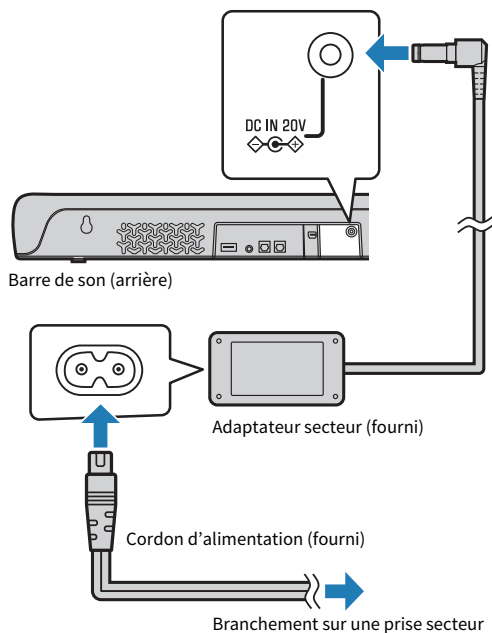

■ Téléviseur ne prenant pas en charge Audio Return Channel (ARC)

Raccordez le téléviseur au moyen d'un câble HDMI (vendu séparément) et d'un câble audio optique numérique fourni.

1 Raccordez un téléviseur à la barre de son.

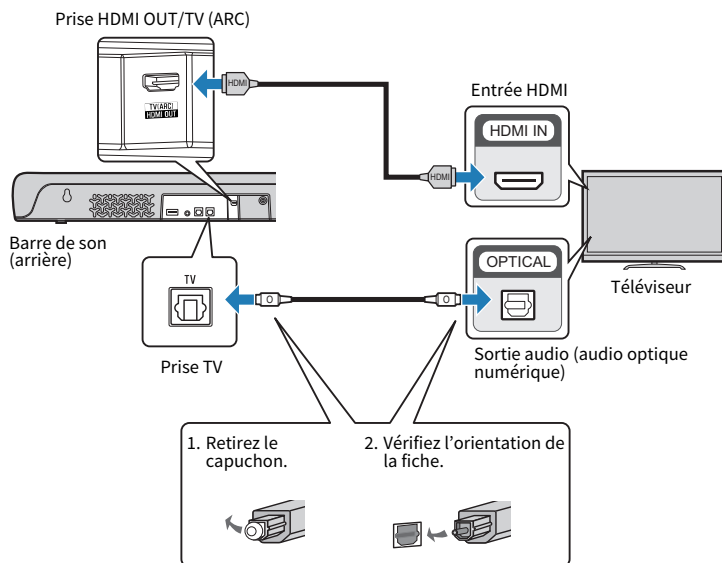

2 Raccordez la barre de son à l'alimentation.

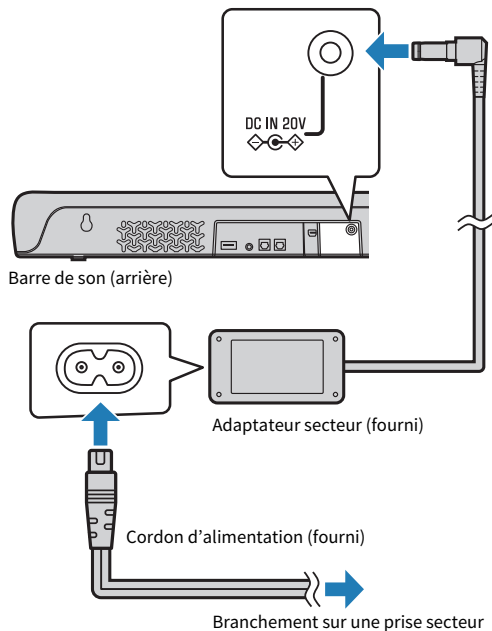

NOTE

- Pour activer Audio Return Channel (ARC), activez la fonction de contrôle HDMI de la barre de son. (La fonction est activée par défaut.)
- Utilisez un câble HDMI à 19 broches avec le logo HDMI gravé.
- Utilisez un câble aussi court que possible pour éviter toute dégradation de la qualité du signal.
- Raccordez un appareil audio-vidéo (comme un décodeur) au téléviseur.

Liens connexes

« Activation/désactivation de la fonction de contrôle HDMI » (p.47)

Raccordement d'un appareil audio

- Avant de raccorder un appareil audio, lisez attentivement les précautions suivantes.
 - « Précautions pour les préparatifs » (p.18)

Les appareils pourvus de prises de sortie audio peuvent être connectés directement à la barre de son.

■ Appareil doté d'une prise de sortie audio optique numérique

Raccordez un appareil audio au moyen d'un câble audio optique numérique.

1 Raccordez un appareil audio à la barre de son.

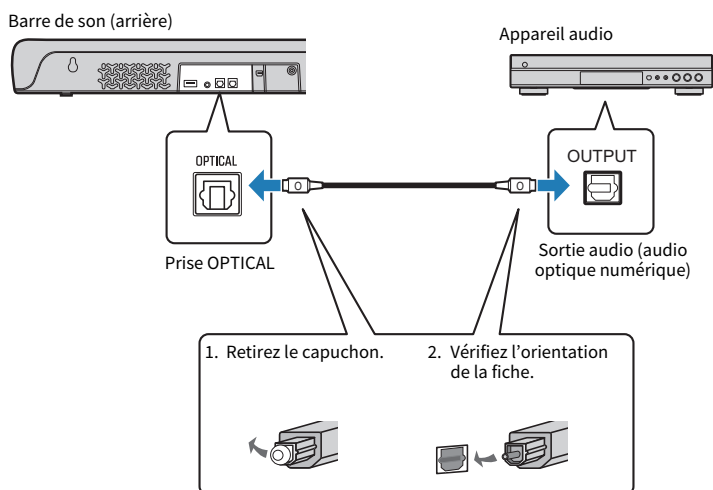

2 Raccordez la barre de son à l'alimentation.

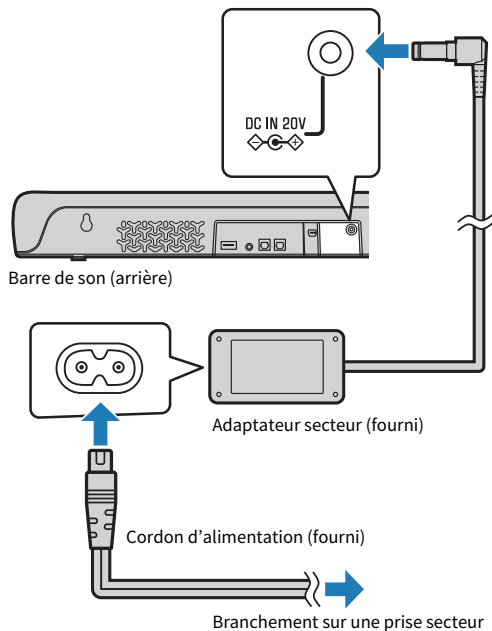

NOTE

Lors de la connexion d'un appareil pourvu d'une sortie vidéo, raccordez la prise de sortie vidéo directement à la prise d'entrée vidéo du téléviseur.

■ Appareil doté d'une prise de sortie audio analogique

Raccordez un appareil audio au moyen d'un câble stéréo à mini-fiche 3,5 mm (vendu séparément).

1 Raccordez un appareil audio à la barre de son.

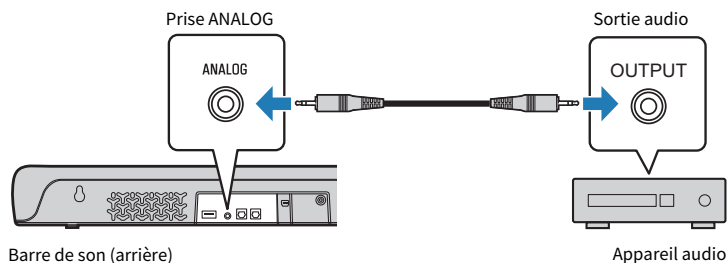

2 Raccordez la barre de son à l'alimentation.

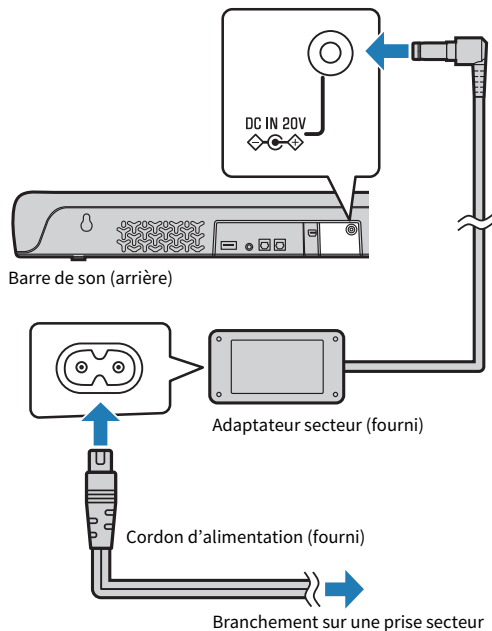

ATTENTION

- Si le volume peut être réglé sur un appareil raccordé à la prise d'entrée ANALOG de la barre de son, réglez le volume de l'appareil de manière à ce que le volume soit à peu près identique pour le téléviseur et l'appareil.

NOTE

Lors de la connexion d'un appareil pourvu d'une sortie vidéo, raccordez la prise de sortie vidéo directement à la prise d'entrée vidéo du téléviseur.

Préparation de la télécommande

Retirez la languette isolante de la pile avant d'essayer d'utiliser la télécommande.

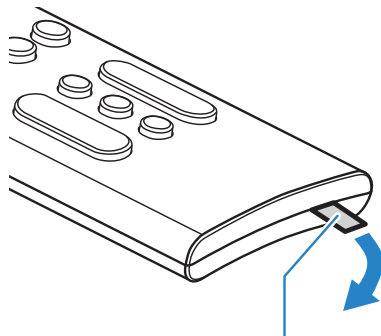

Languette isolante de la pile

Liens connexes

« Comment remplacer la pile de la télécommande » (p.76)

Mise sous et hors tension de la barre de son

Pour allumer et éteindre la barre de son.

1 Appuyez sur .

Une pression sur cette touche permet d'allumer et d'éteindre la barre de son.

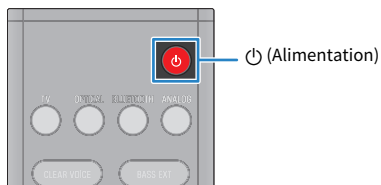

Lorsque la barre de son est mise sous tension, tous les témoins s'allument, puis certains témoins restent allumés pour indiquer le statut du réglage (affichage normal).



Lorsque la barre de son est mise hors tension, les témoins s'éteignent.

LECTURE

Contrôle de base pendant la lecture

Cette section décrit les opérations de contrôle de base disponibles pendant la lecture.

■ Sélection d'une source d'entrée

Appuyez sur l'une des touches suivantes.

- Touche TV : Audio d'un téléviseur
- Touche OPTICAL : Audio d'un appareil connecté à la prise d'entrée OPTICAL
- Touche BLUETOOTH : Audio d'un dispositif Bluetooth
- Touche ANALOG : Audio d'un appareil raccordé à la prise d'entrée ANALOG



Le témoin de la source d'entrée sélectionnée s'allume.



L'un des témoins s'allume

■ Réglage du volume

Appuyez sur VOLUME (+/-) pour régler le volume.



Le nombre de témoins allumés change pour indiquer le niveau du volume.





Le volume est augmenté (+)

Le volume est baissé (-)

Si le son est émis à la fois par les enceintes du téléviseur et par la barre de son, coupez le son du téléviseur.

LECTURE > Contrôle de base pendant la lecture

Pour couper provisoirement le son de la barre de son, appuyez sur . Pour réactiver le son, appuyez de nouveau sur  ou appuyez sur VOLUME (+/-).



Pendant la sourdine, les témoins indiquent les éléments suivants.



Clignote

Liens connexes

- « Lecture surround » (p.35)
- « Lecture stéréo » (p.36)
- « Lecture claire des voix humaines (CLEAR VOICE) » (p.38)
- « Profiter de sons graves de meilleure qualité (BASS EXT) » (p.39)
- « Écoute de l'audio depuis un dispositif Bluetooth® » (p.40)

Réglage du son selon vos préférences

Fonctions audio de ce produit

Les fonctions audio de ce produit sont les suivantes.

■ Modes sonores

Ce produit vous permet d'écouter un contenu audio dans les modes suivants.

STANDARD

Ce mode sonore est le mieux adapté aux contenus généraux, comme le sport, les sitcoms et la télé-réalité. Le son est lu en surround.

MOVIE

Ce mode sonore est idéal pour les films. Le son est lu en surround.

GAME

Ce mode sonore est idéal pour les jeux vidéo. Le son est lu en surround.

STEREO

Lecture stéréo 2 canaux.

■ Réglages du son

Ce produit offre les fonctions audio suivantes.

Clear Voice

Les voix humaines dans le contenu audio peuvent être plus audibles lorsque la fonction Clear Voice est activée. La fonction est recommandée pour les films ou les drames avec une pléthore de musique de fond et d'effets sonores.

Accentuation des graves

Les sons graves sont de meilleure qualité et deviennent plus puissants lorsque la fonction d'accentuation des graves est activée.

Liens connexes

- « Lecture surround » (p.35)
- « Lecture stéréo » (p.36)
- « Lecture claire des voix humaines (CLEAR VOICE) » (p.38)
- « Profiter de sons graves de meilleure qualité (BASS EXT) » (p.39)

Lecture surround

Appuyez sur STANDARD, MOVIE ou GAME pour activer la lecture surround dans ce mode sonore. Sélectionnez votre mode sonore préféré en fonction du contenu vu ou écouté.

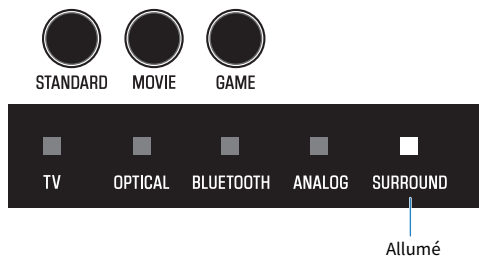

Liens connexes

« Fonctions audio de ce produit » (p.34)

Lecture stéréo

Appuyez sur STEREO pour basculer sur la lecture stéréo 2 canaux.



STEREO



Éteint

Liens connexes

« Fonctions audio de ce produit » (p.34)

Réglage du volume du caisson de graves

Réglez uniquement le volume du caisson de graves. Le volume de l'ensemble du système reste le même. Appuyez sur SUBWOOFER (+/-) pour régler le volume.



Le témoin allumé change pour indiquer le niveau du volume.



← Le volume est baissé (-) Le volume est augmenté (+) →

Lecture claire des voix humaines (CLEAR VOICE)

Les voix humaines dans le contenu audio peuvent être plus audibles lorsque la fonction Clear Voice est activée. La fonction est recommandée pour les films ou les drames avec une pléthore de musique de fond et d'effets sonores.

Appuyez sur CLEAR VOICE pour activer ou désactiver la fonction.

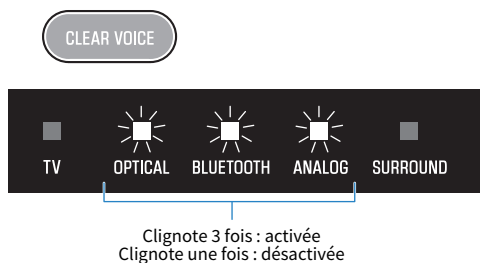

NOTE

Appuyez sur INFO pour voir si la fonction Clear Voice est activée ou désactivée.

Liens connexes

« Affichage du type de signal audio et des réglages pour les fonctions » (p.45)

Profiter de sons graves de meilleure qualité (BASS EXT)

Les sons graves sont de meilleure qualité et deviennent plus puissants lorsque la fonction d'accentuation des graves est activée.

Appuyez sur BASS EXT pour activer ou désactiver la fonction.

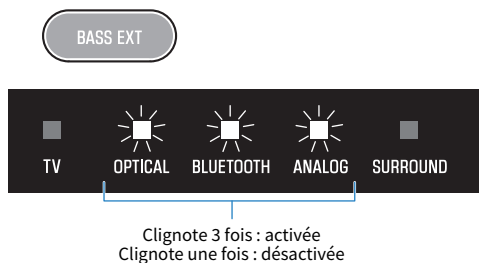

NOTE

Appuyez sur INFO pour voir si la fonction d'accentuation des graves est activée ou désactivée.

Liens connexes

« Affichage du type de signal audio et des réglages pour les fonctions » (p.45)

Écoute de l'audio depuis un dispositif Bluetooth®

Le contenu audio d'un dispositif Bluetooth peut être lu via la barre de son.

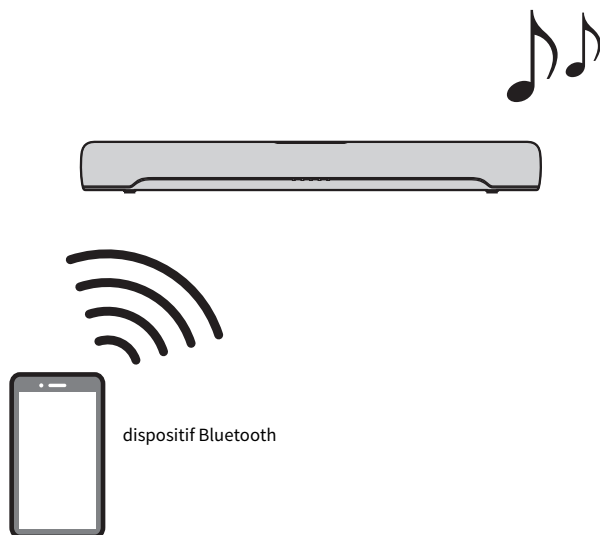

1 Appuyez sur **BLUETOOTH** pour basculer la source d'entrée sur Bluetooth.



La barre de son passe à l'état d'attente de connexion et le témoin **BLUETOOTH** clignote.



Clignotant

2 Sur le dispositif Bluetooth, activez la fonction Bluetooth.

3 Sélectionnez la barre de son sur le dispositif Bluetooth.

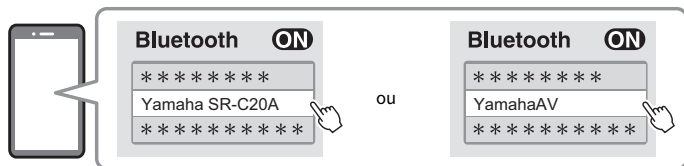

Lorsque la connexion est établie, le témoin BLUETOOTH sur la barre de son cesse de clignoter et commence à s'allumer en bleu.

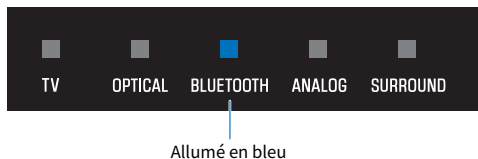

4 Démarrez la lecture sur le dispositif Bluetooth.

La barre de son se met à lire le son depuis le dispositif Bluetooth.

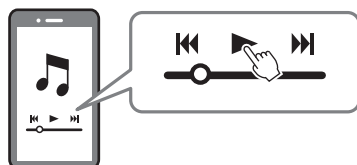

NOTE

- « Optimiseur de musique compressée » est activé pendant la lecture depuis un dispositif Bluetooth pour reproduire le son riche et profond du contenu audio avant la compression.
- L'activation de la fonction de veille Bluetooth permet d'allumer automatiquement la barre de son lorsqu'une connexion est établie avec un dispositif Bluetooth.
- Si d'autres dispositifs Bluetooth ont été connectés auparavant, la barre de son se connectera au dernier dispositif connecté lorsque la source d'entrée bascule sur Bluetooth.
- La connexion Bluetooth est interrompue si l'une des opérations suivantes est effectuée.
 - La fonction Bluetooth d'un dispositif Bluetooth est désactivée.
 - BLUETOOTH sur la télécommande de la barre de son est maintenue enfoncée pendant au moins cinq secondes.
 - Une source d'entrée autre que Bluetooth est sélectionnée sur la barre de son.
 - La barre de son est mise hors tension.
- Réglez le volume sonore du dispositif Bluetooth au besoin.
- Effectuez les opérations sur le dispositif Bluetooth à moins de 10 mètres de la barre de son.

Liens connexes

« Activation/désactivation de la fonction de veille Bluetooth » (p.50)

■ Commutation de dispositifs Bluetooth pour la lecture (connexion multipoint)

La barre de son peut être connectée simultanément à deux dispositifs Bluetooth. Il est facile de permuter entre les dispositifs Bluetooth utilisés pour la lecture.

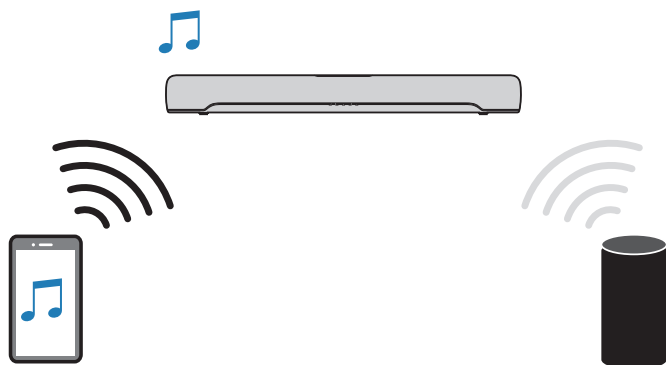

Dispositif Bluetooth (sur lequel la lecture est en cours)

Dispositif Bluetooth (sur lequel la lecture est interrompue)

Procédez comme suit pour commuter entre les dispositifs Bluetooth utilisés pour la lecture

- 1 Arrêtez la lecture sur le dispositif Bluetooth.**
- 2 Lancez la lecture sur l'autre dispositif Bluetooth.**

Le contenu audio de l'autre dispositif Bluetooth peut être entendu sur la barre de son.

NOTE

Lors de la connexion d'un nouveau dispositif Bluetooth, déconnectez le dispositif Bluetooth actuellement connecté, puis connectez le nouveau dispositif.

FONCTIONNALITÉS SUPPLÉMENTAIRES

Modification de la luminosité des témoins (Dimmer)

Réglez la luminosité des témoins de la barre de son sur l'un des trois niveaux suivants : « Intense », « Faible » ou « Éteint »

La luminosité est « Faible » par défaut.

1 Allumez la barre de son.

2 Appuyez sur DIM.



Appuyez sur la touche pour modifier la luminosité dans l'ordre de « Faible », « Éteint » et « Intense ».

NOTE

Les témoins s'allument intensément immédiatement après une opération, puis passent à la luminosité spécifiée au bout de quelques secondes.

Utilisation de la télécommande d'un téléviseur pour contrôler la barre de son (Contrôle HDMI)

Lorsque la barre de son est raccordée à un téléviseur via un câble HDMI, elle peut être contrôlée avec la télécommande du téléviseur. C'est ce qu'on appelle la fonction de contrôle HDMI.

Télécommande du téléviseur (exemple)

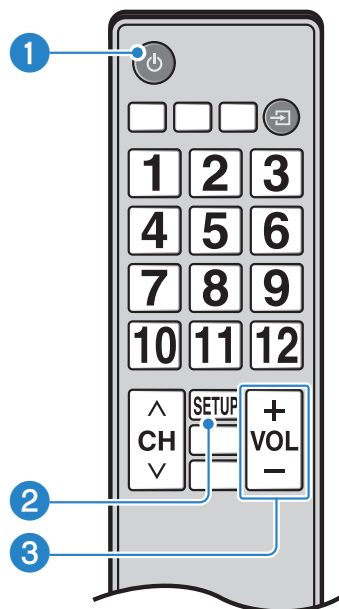

1 Mise sous et hors tension

Le téléviseur et la barre de son sont mis sous/hors tension simultanément.

2 Changer d'appareil de sortie audio

L'appareil de sortie audio peut être basculé sur le téléviseur ou la barre de son. Les opérations de contrôle varient en fonction du type de téléviseur.

3 Régler le volume

Le volume de la barre de son peut être réglé lorsque la sortie audio du téléviseur est réglée sur la barre de son.

Liens connexes

« Activation/désactivation de la fonction de contrôle HDMI » (p.47)

Affichage du type de signal audio et des réglages pour les fonctions

Le type de signal audio en cours de lecture et les réglages pour les fonctions de la barre de son peuvent être confirmés.

1 Appuyez sur INFO.



Les témoins de la barre de son affichent les informations suivantes sur le type de signal audio et les réglages pour les fonctions pendant trois secondes immédiatement après avoir enfoncé INFO.

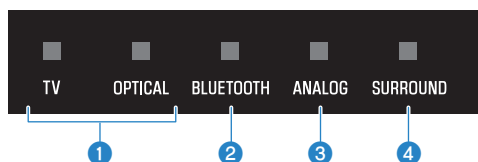

1 Le type de signal audio

TV s'allume en blanc : Dolby Digital

OPTICAL s'allume en blanc : AAC

TV et OPTICAL éteints : PCM ou pas de signal d'entrée

2 Si Dolby Pro Logic II est activé ou désactivé

Allumé : activé

Éteint : désactivé

NOTE

Dolby Pro Logic II est automatiquement activé lorsque des signaux stéréo 2 canaux sont lus en surround.

3 Si la fonction d'accentuation des graves est activée ou désactivée

Allumé : activé

Éteint : désactivé

4 Si la fonction Clear Voice est activée ou désactivée

Allumé : activé

Éteint : désactivé

Contrôle de la barre de son au moyen de l'application

En installant l'application gratuite dédiée « Sound Bar Remote » sur un dispositif mobile, la barre de son peut être contrôlée depuis le dispositif mobile.

Recherchez « Sound Bar Remote » sur l'App Store ou Google Play et installez-la sur le dispositif mobile.



Les principales fonctions sont les suivantes :

- Mettre l'appareil sous/hors tension, sélectionner une source d'entrée, régler le volume et régler le volume du caisson de graves
- Basculer entre les modes sonores
- Activer ou désactiver les fonctions Accentuation des graves et Clear Voice
- Modifier la luminosité des témoins (Dimmer)

Pour plus d'informations sur l'application, reportez-vous à la description de l'application sur l'App Store ou Google Play.

NOTE

- Cette barre de son prend uniquement en charge Sound Bar Remote. Cette barre de son ne peut pas être contrôlée au moyen d'autres applications (comme Sound Bar Controller).
- Pour contrôler la barre de son au moyen de l'application, configurez les réglages sur le dispositif mobile comme suit :
 - Activez la fonction Bluetooth.
 - Pour les appareils Android , configurez les réglages pour permettre l'obtention des informations de localisation.
- Sound Bar Remote utilise les informations de localisation de l'appareil Android uniquement pour détecter la barre de son. Vos informations personnelles ne seront pas collectées.

CONFIGURATION

Activation/désactivation de la fonction de contrôle HDMI

L'activation de la fonction de contrôle HDMI permet de contrôler la barre de son avec la télécommande du téléviseur.

Réglages par défaut : Activé

1 Éteignez la barre de son.

2 Maintenez la touche TV enfoncée pendant au moins cinq secondes.



La fonction de contrôle HDMI passe d'Activé à Désactivé ou de Désactivé à Activé.

Le témoin indique le réglage appliqué comme suit, et la barre de son est allumée.



Allumé : activée
Éteint : désactivée

NOTE

Pour activer Audio Return Channel (ARC), activez la fonction de contrôle HDMI.

Liens connexes

- « Raccordement d'un téléviseur au moyen d'un câble HDMI (vendu séparément) » (p.23)
- « Raccordement d'un appareil audio » (p.27)
- « La barre de son ne peut pas être commandée avec la télécommande du téléviseur » (p.65)

Activation/désactivation de la fonction de veille automatique

Si la fonction de veille automatique est activée, la barre de son se met automatiquement hors tension dans l'une des situations suivantes.

- Aucune opération de contrôle pendant huit heures
- Pas d'entrée audio et aucune opération de contrôle exécutée pendant 20 minutes (sauf lorsque ANALOG est sélectionné comme source d'entrée)

Le réglage par défaut dépend du modèle.

Modèles pour les États-Unis, le Canada, le Mexique, l'Australie, la Chine et Taïwan : Désactivé

Modèles pour l'Europe, le Royaume-Uni, la Corée et d'autres régions : Activé

1 Éteignez la barre de son.

2 Tout en maintenant enfoncé sur la barre de son, maintenez enfoncé pendant au moins cinq secondes.



La fonction de veille automatique passe d'Activé à Désactivé ou de Désactivé à Activé.

Le témoin indique le réglage appliqué comme suit, et la barre de son est allumée.



Allumé : désactivée
Éteint : activée

Activation/désactivation de la fonction Verrouillage enfant

Le verrouillage des commandes de la barre de son empêche tout fonctionnement accidentel (fonction Verrouillage enfant).

Réglages par défaut : Désactivé (pas de verrouillage enfant)

- 1 Éteignez la barre de son.**
- 2 Maintenez la touche INFO enfoncée pendant au moins cinq secondes.**



La fonction Verrouillage enfant passe d'Activé à Désactivé ou de Désactivé à Activé.

Le témoin indique le réglage appliqué comme suit, et la barre de son est allumée.



Allumé : activé (verrouillage enfant)

Éteint : désactivé (pas de verrouillage enfant)

Activation/désactivation de la fonction de veille Bluetooth

L'activation de la fonction de veille Bluetooth permet d'allumer automatiquement la barre de son lorsqu'un dispositif Bluetooth se connecte à la barre de son.

Réglages par défaut : Activé

- 1 Éteignez la barre de son.**
- 2 Maintenez la touche BLUETOOTH enfoncée pendant au moins cinq secondes.**



La fonction de veille Bluetooth passe d'Activé à Désactivé ou de Désactivé à Activé.

Le témoin indique le réglage appliqué comme suit, et la barre de son est allumée.



Allumé : activée
Éteint : désactivée

Activation/désactivation de la fonction Bluetooth

La fonction Bluetooth peut être désactivée.

Réglages par défaut : Activé

- 1 Éteignez la barre de son.**
- 2 Maintenez la touche DIM enfoncée pendant au moins cinq secondes.**



La fonction Bluetooth passe d'Activé à Désactivé ou de Désactivé à Activé.

Le témoin indique le réglage appliqué comme suit, et la barre de son est allumée.

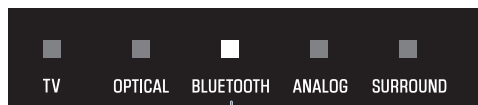

Allumé : activée
Éteint : désactivée



Réglage du niveau de compression de la portée dynamique

La compression de la portée dynamique des signaux audio (la différence de volume entre les sons les plus forts et les plus silencieux) facilite l'écoute à un faible volume. Ce réglage n'est appliqué que lorsque des signaux audio Dolby Digital sont lus.

Réglages par défaut : Aucune compression



1 Éteignez la barre de son.

2 Maintenez enfoncée l'une des touches suivantes pendant au moins cinq secondes.

Niveau de compression	Fonction	Touche à enfoncer
Compression maximale	La valeur maximale de compression de la portée dynamique est appliquée.	 STANDARD
Compression standard	Appliquez un degré de compression de portée dynamique bien adaptée à une pièce typique.	 MOVIE
Aucune compression	La compression de la portée dynamique n'est pas appliquée.	 GAME

Le réglage du niveau de compression de la portée dynamique est modifié.

Les témoins indiquent le réglage du niveau de compression appliqué comme illustré ci-après, et la barre de son s'allume.

Niveau de compression	Témoins
Compression maximale	 <p>TV OPTICAL BLUETOOTH ANALOG SURROUND</p> <p>Allumé en rouge</p>
Compression standard	 <p>TV OPTICAL BLUETOOTH ANALOG SURROUND</p> <p>Allumé en blanc</p>
Aucune compression	 <p>TV OPTICAL BLUETOOTH ANALOG SURROUND</p> <p>Allumé en blanc</p>

Modification des caractéristiques de fréquence selon la méthode d'installation de la barre de son

Les caractéristiques de fréquence du son peuvent être modifiées selon la méthode d'installation de la barre de son (installation sur un meuble de télévision ou montage mural).

Réglages par défaut : Meuble de télévision

Montage mural

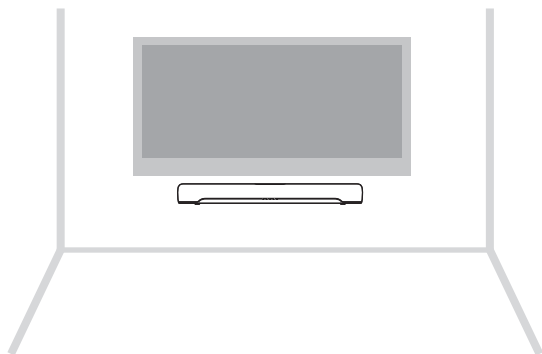

Installation sur un meuble de télévision

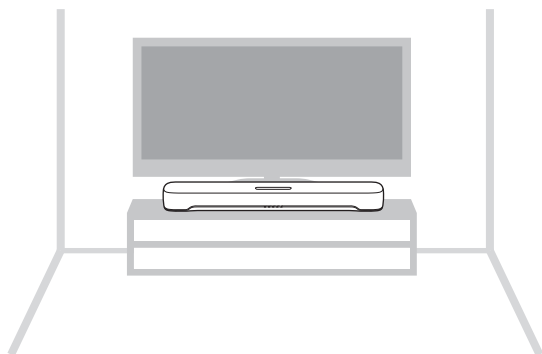

- 1 La barre de son est mise hors tension.**

2 Selon la méthode d'installation de la barre de son, maintenez enfoncée l'une des touches suivantes pendant au moins cinq secondes.

- Montage mural



- Installation sur un meuble de télévision



Le réglage des caractéristiques de fréquence est modifié.

Le témoin indique le réglage appliqué comme suit, et la barre de son est allumée.

Montage mural

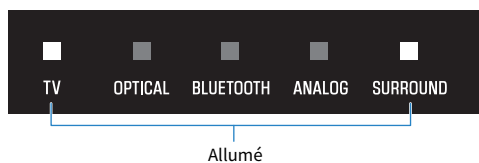

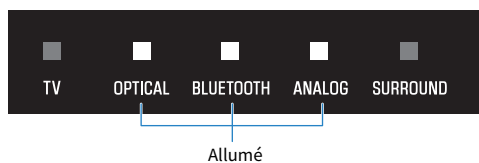

Installation sur un meuble de télévision



Réinitialisation de la barre de son

Les réglages de la barre de son sont ramenés aux préréglages en usine.

- 1 La barre de son est mise hors tension.**
- 2 Tout en maintenant enfoncé  sur la barre de son, maintenez  enfoncé jusqu'à ce que tous les témoins clignotent.**



La réinitialisation est effectuée. Une fois la réinitialisation terminée, les témoins apparaissent comme ci-après.



Clignotent (réinitialisation terminée)

GUIDE DE DÉPANNAGE

Vérifiez d'abord les points suivants en cas de problème

Vérifiez les points suivants si la barre de son ne fonctionne pas correctement.

- Les cordons d'alimentation de tous les appareils sont solidement connectés aux prises secteur.
- La barre de son, le téléviseur et les appareils audio-vidéo sont sous tension.
- Les connecteurs de chaque câble sont fermement insérés dans les prises de chaque appareil.

En cas de problème : Puissance ou fonctionnalité globale

L'unité s'éteint brusquement

● **La fonction de veille automatique a éteint la barre de son.**

Si la fonction de veille automatique est activée, la barre de son se met automatiquement hors tension dans l'une des situations suivantes.

- Aucune opération de contrôle pendant huit heures
- Pas d'entrée audio et aucune opération de contrôle exécutée pendant 20 minutes (sauf lorsque ANALOG est sélectionné comme source d'entrée)

Rallumez la barre de son. Vous pouvez désactiver la fonction de veille automatique.

- « Activation/désactivation de la fonction de veille automatique » (p.48)

● **Le circuit de protection a été activé. (Le témoin TV sur la barre de son clignote en rouge.)**

Après avoir confirmé que toutes les connexions ont été correctement effectuées, remettez la barre de son sous tension. Si l'unité s'éteint encore fréquemment, débranchez le cordon d'alimentation de la prise secteur et contactez le revendeur ou le service après-vente agréé Yamaha le plus proche.

L'unité ne peut pas être mise sous tension

● **Le circuit de protection a été activé trois fois de suite.**

L'unité ne peut pas être mise sous tension par mesure de protection. Débranchez le cordon d'alimentation de la prise secteur et contactez le revendeur ou le service après-vente agréé Yamaha le plus proche.

Aucune opération ne peut être effectuée à partir des commandes de la barre de son

● **Les commandes de la barre de son sont verrouillées.**

Déverrouillez les commandes de la barre de son.

- « Activation/désactivation de la fonction Verrouillage enfant » (p.49)

Tous les témoins sont éteints alors même que la barre de son est sous tension (elle semble être hors tension)

● **La luminosité des témoins est réglée sur « Éteint ».**

Modifiez la luminosité.

- « Modification de la luminosité des témoins (Dimmer) » (p.43)

La barre de son ne fonctionne pas correctement

- **Le microprocesseur interne s'est figé en raison d'une décharge électrique externe (provoquée par un orage ou une décharge d'électricité statique), ou d'une baisse importante de la tension d'alimentation.**

- Débranchez la fiche d'alimentation de la prise secteur, puis rebranchez-la au moins 10 secondes après.

La barre de son s'allume toute seule

● **Un autre dispositif Bluetooth est utilisé à proximité.**

Mettez fin à la connexion Bluetooth établie avec la barre de son.

- « Écoute de l'audio depuis un dispositif Bluetooth® » (p.40)

La télécommande ne commande pas la barre de son

● **La barre de son se trouve hors du rayon d'action.**

Utilisez la télécommande dans le rayon d'action.

- « Noms des touches de la télécommande » (p.13)

● **La pile est déchargée.**

Remplacez la pile par une neuve.

- « Comment remplacer la pile de la télécommande » (p.76)

● **Le capteur de la télécommande de la barre de son est exposé au rayon direct du soleil ou à un éclairage violent.**

Réglez l'angle d'éclairage ou repositionnez la barre de son.

La barre de son ne peut pas être commandée avec la télécommande du téléviseur

● La fonction de contrôle HDMI n'est pas correctement configurée.

Confirmez que les réglages sont correctement configurés comme suit :

- La fonction de contrôle HDMI de la barre de son est activée.
- La fonction de contrôle HDMI est activée sur le téléviseur.
- Dans les réglages HDMI du téléviseur, la destination de la sortie audio est réglée sur une option autre que les haut-parleurs intégrés du téléviseur.

Si la barre de son ne peut pas être commandée avec la télécommande du téléviseur, procédez comme suit :

- Mettez la barre de son et le téléviseur hors tension, puis de nouveau sous tension.
- Débranchez le cordon d'alimentation de la barre de son, ainsi que les cordons d'alimentation des appareils externes connectés à la barre de son via un câble HDMI, de la prise secteur. Patientez 30 secondes environ, puis raccordez à nouveau ces équipements.

Liens connexes

« Activation/désactivation de la fonction de contrôle HDMI » (p.47)

● Le téléviseur ne prend pas en charge les fonctions de contrôle de la barre de son.

Même si votre téléviseur est compatible avec la fonction de contrôle HDMI, il se pourrait que certaines fonctions ne soient pas disponibles. Pour en savoir plus, consultez la documentation accompagnant votre téléviseur.

En cas de problème : Audio

Absence de son

● **La source d'entrée à partir de laquelle vous tentez de lire n'est pas sélectionnée.**

Sélectionnez la bonne source d'entrée.

- « Contrôle de base pendant la lecture » (p.32)

● **La fonction de sourdine est active.**

Annulez la fonction de sourdine.

- « Contrôle de base pendant la lecture » (p.32)

● **Le niveau sonore est trop bas.**

Augmentez le niveau de volume.

- « Contrôle de base pendant la lecture » (p.32)

● **Le cordon d'alimentation de la barre de son n'est pas correctement connecté.**

Assurez-vous que le cordon d'alimentation de la barre de son est solidement connecté à une prise secteur.

● **Une prise d'entrée est connectée à une autre prise d'entrée.**

Raccordez la prise d'entrée sur la barre de son et la prise de sortie sur l'appareil audio-vidéo.

● **Des signaux que la barre de son ne peut pas lire sont reçus.**

Réglez le paramètre de sortie audio numérique du téléviseur ou de l'appareil audio-vidéo sur un type de signal audio pris en charge par la barre de son.

- « Formats des signaux audio numériques pris en charge » (p.80)

● **La fonction de contrôle HDMI est désactivée.**

Lorsque vous raccordez un téléviseur prenant en charge ARC (Audio Return Channel) à la barre de son au moyen d'un câble HDMI uniquement, activez la fonction de contrôle HDMI.

Pour émettre le contenu audio depuis la barre de son avec la fonction de contrôle HDMI désactivée, raccordez la prise de sortie audio du téléviseur à la prise TV de la barre de son (numérique optique) via un câble audio optique numérique.

- « Activation/désactivation de la fonction de contrôle HDMI » (p.47)
- « Raccordement d'un téléviseur au moyen d'un câble HDMI (vendu séparément) » (p.23)

● **La destination de la sortie audio du téléviseur compatible avec le contrôle HDMI est réglée sur les haut-parleurs intégrés du téléviseur.**

Dans les réglages HDMI du téléviseur, réglez la destination de la sortie audio sur une option autre que les haut-parleurs intégrés du téléviseur.

Le caisson de graves n'émet aucun son

- **La source de lecture ne contient aucun signal du canal du caisson de graves ni aucun signal basse fréquence.**

Essayez de lire un contenu contenant des signaux du canal du caisson de graves pour voir si un son peut être émis par le caisson de graves.

- **Le volume du caisson de graves est défini à un niveau trop bas.**

Augmentez le volume du caisson de graves.

- « Réglage du volume du caisson de graves » (p.37)

Le volume diminue lorsque la barre de son est mise sous tension

● **La fonction de réglage automatique du volume est activée.**

Pour éviter un volume excessif inattendu, si la barre de son a été mise hors tension alors le volume était élevé, le volume est automatiquement réglé à la prochaine mise sous tension de la barre de son. Augmentez le volume au besoin.

- « Contrôle de base pendant la lecture » (p.32)

Pas d'effet surround

● **La lecture stéréo est sélectionnée.**

Sélectionnez la lecture surround.

- « Lecture surround » (p.35)

● **Le niveau sonore est trop bas.**

Augmentez le niveau de volume.

- « Contrôle de base pendant la lecture » (p.32)

● **Le téléviseur ou l'appareil audio-vidéo est réglé pour émettre uniquement l'audio 2 canaux (PCM par exemple).**

Changez le réglage de sortie audio sur le téléviseur ou l'appareil audio-vidéo pour émettre des signaux audio BitStream.

● **Le son est également entendu des haut-parleurs intégrés du téléviseur.**

Baissez complètement le volume du téléviseur.

● **Vous écoutez depuis une position très proche de la barre de son.**

Il est recommandé d'écouter à une certaine distance de la barre de son.

On entend du bruit

- **La barre de son est trop près d'un autre dispositif numérique ou à haute fréquence.**

Éloignez ces dispositifs de la barre de son.

En cas de problème : Bluetooth®

La barre de son ne peut pas être connectée à un dispositif Bluetooth®

- **Bluetooth n'est pas sélectionné comme source d'entrée de la barre de son.**
Sélectionnez Bluetooth comme source d'entrée.
 - « Écoute de l'audio depuis un dispositif Bluetooth® » (p.40)
- **La barre de son est trop éloignée du dispositif Bluetooth.**
Rapprochez le dispositif Bluetooth de la barre de son.
- **Un dispositif émettant des ondes électromagnétiques (comme un micro-ondes ou un appareil sans fil) est situé à proximité.**
N'utilisez pas la barre de son à proximité de dispositifs qui émettent des ondes électromagnétiques.
- **Le dispositif Bluetooth que vous utilisez ne prend pas en charge le profil A2DP.**
Utilisez un dispositif Bluetooth qui prend en charge le profil A2DP.
- **Le profil de connexion enregistré sur le dispositif Bluetooth ne fonctionne pas correctement.**
Supprimez le profil de connexion sur le dispositif Bluetooth, puis connectez le dispositif Bluetooth et la barre de son.
- **Le code pour les dispositifs comme un adaptateur Bluetooth n'est pas « 0000 ».**
Utilisez un dispositif Bluetooth dont le code est « 0000 ».
- **La barre de son est déjà connectée à un autre dispositif Bluetooth (lors de la toute première connexion d'un dispositif Bluetooth).**
Mettez fin à la connexion Bluetooth en cours, puis connectez-vous au nouveau dispositif.
- **La barre de son est déjà connectée à deux dispositifs Bluetooth (lorsque ces dispositifs ont déjà été connectés à la barre de son).**
Déconnectez l'un des dispositifs Bluetooth actuellement connectés, puis connectez-vous à un autre dispositif.
- **La fonction Bluetooth de la barre de son est désactivée.**
Activez la fonction Bluetooth.
 - « Activation/désactivation de la fonction Bluetooth » (p.51)

Aucun son n'est restitué ou le son est saccadé depuis un dispositif Bluetooth®

- **Le volume du dispositif Bluetooth est trop bas.**
Augmentez le volume sur le dispositif Bluetooth.
- **Bluetooth n'est pas sélectionné comme source d'entrée de la barre de son.**
Sélectionnez Bluetooth comme source d'entrée.
 - « Écoute de l'audio depuis un dispositif Bluetooth® » (p.40)
- **La lecture n'est pas effectuée sur le dispositif Bluetooth.**
Lancez la lecture sur le dispositif Bluetooth.
- **La destination de sortie audio sur le dispositif Bluetooth n'est pas réglée sur la barre de son.**
Sélectionnez la barre de son comme destination de la sortie audio sur le dispositif Bluetooth.
- **La connexion avec le dispositif Bluetooth a pris fin.**
Connectez-vous à nouveau au dispositif Bluetooth.
- **La barre de son est trop éloignée du dispositif Bluetooth.**
Rapprochez le dispositif Bluetooth de la barre de son.
- **Un dispositif émettant des ondes électromagnétiques (comme un micro-ondes ou un appareil sans fil) est situé à proximité.**
N'utilisez pas la barre de son à proximité de dispositifs qui émettent des ondes électromagnétiques.
- **La lecture est effectuée sur un autre dispositif Bluetooth.**
Arrêtez la lecture en cours et lancez la lecture sur l'autre périphérique Bluetooth.

En cas de problème : Application

L'application ne peut pas détecter la barre de son

● **Une application non prise en charge par la barre de son est utilisée.**

La barre de son prend uniquement en charge Sound Bar Remote. Sound Bar Controller, Home Theater Controller et MusicCast Controller ne peuvent pas être utilisés.

● **La fonction Bluetooth sur le dispositif mobile est désactivée.**

Activez la fonction Bluetooth sur le dispositif mobile.

● **Sur un appareil Android, la fonction d'obtention des informations de localisation est désactivée.**

Pour détecter Sound Bar Remote, configurez les réglages pour permettre l'obtention des informations de localisation sur l'appareil Android.

Autres actions

Comment réduire la consommation en veille

Modifiez les réglages comme suit :

- Contrôle HDMI : Désactivé
- Veille Bluetooth : Désactivé

Liens connexes

- « Activation/désactivation de la fonction de contrôle HDMI » (p.47)
- « Activation/désactivation de la fonction de veille Bluetooth » (p.50)

Précautions à prendre pour les piles de la télécommande

Avant de remplacer la pile de la télécommande par une neuve, veuillez à lire les précautions suivantes. Veuillez à suivre les précautions.



AVERTISSEMENT

- La télécommande fournie avec ce produit contient une pile bouton. N'avez pas la pile bouton. Tenez les piles neuves et usées hors de portée des enfants. Si le compartiment de la pile ne se ferme pas complètement, tenez-le hors de portée des enfants. Si la pile bouton est avalée, elle peut provoquer de graves brûlures internes en seulement 2 heures et entraîner la mort. Si vous pensez que des piles ont pu être avalées ou placées à l'intérieur du corps humain, consultez immédiatement un médecin.
- Ne jetez pas la pile au feu. Évitez d'exposer la pile à une température élevée, telle que les rayons directs du soleil ou du feu. Ne rechargez pas la pile fournie. La pile pourrait exploser ou fuir, et provoquer un incendie ou des blessures.
- Ne démontez pas la pile. En cas de fuite du liquide de la pile, évitez tout contact avec ce liquide. Tout contact du contenu des piles avec les mains ou les yeux peut entraîner la cécité ou provoquer des brûlures chimiques. En cas de contact avec les yeux, la bouche ou la peau, rincez-vous immédiatement à l'eau claire et consultez un médecin.



ATTENTION

- N'utilisez pas de pile autre que celle spécifiée. Cela pourrait provoquer un incendie ou des brûlures, ou entraîner des fuites de liquide susceptibles de provoquer une inflammation de la peau.
- Veuillez à respecter la polarité (+/-) lors de la mise en place de la pile. Le non-respect de ces instructions risque de provoquer un incendie, des brûlures ou l'apparition de flammes en raison d'une fuite du liquide des piles.
- Lorsque la pile est déchargée ou que vous n'utilisez pas la barre de son pendant une longue période, retirez la pile de la télécommande pour éviter toute fuite du liquide de pile.
- Ne conservez pas les piles dans une poche ou un sac contenant des pièces en métal et évitez de transporter ou de stocker des piles avec des éléments métalliques. Cela pourrait court-circuiter les piles, les faire exploser ou déverser leur liquide et provoquer un incendie ou des blessures.
- Avant de procéder au stockage ou à la mise au rebut des piles, veuillez à isoler la zone des bornes en appliquant dessus un ruban adhésif ou tout autre type de protection. Si vous mélangez les piles à d'autres piles ou à des objets métalliques, vous risquez de provoquer un incendie, des brûlures ou l'apparition de flammes dues à la fuite du liquide des piles.

Comment remplacer la pile de la télécommande

- Avant de remplacer la pile par une neuve, veuillez à lire les précautions suivantes.
 - « Précautions à prendre pour les piles de la télécommande » (p.75)

Lorsque la pile est déchargée, la barre de son ne peut plus être commandée avec la télécommande. Remplacez la pile par une neuve.

1 Faites glisser le couvercle dans le sens de la flèche pour le retirer.

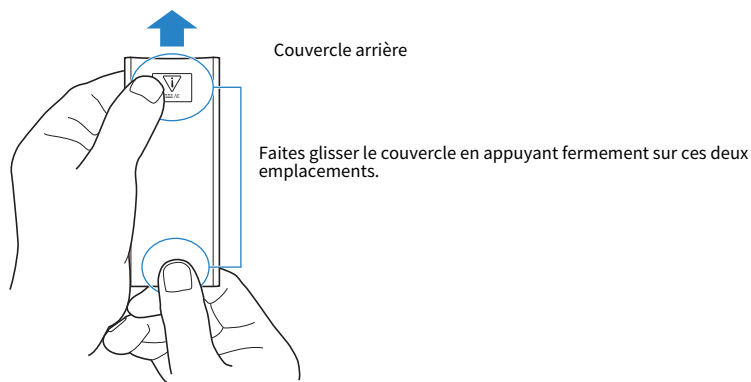

2 Retirez l'ancienne pile et insérez-en une neuve.

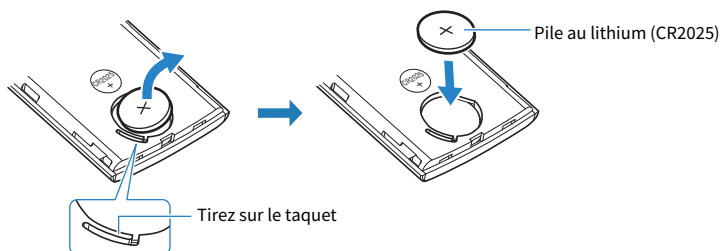

3 Remettez le couvercle en place en le faisant glisser dans le sens de la flèche.

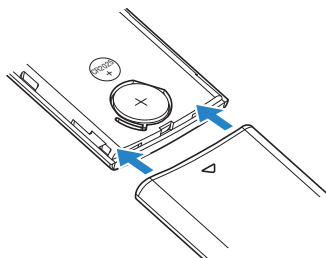

Réinitialisation de la barre de son

Réinitialisez la barre de son en effectuant les opérations suivantes.

■ Pour redémarrer la barre de son

Débranchez la fiche d'alimentation de la prise secteur, patientez au moins 10 secondes, puis rebranchez-la et allumez la barre de son.

■ Pour réinitialiser la barre de son

Reportez-vous aux explications suivantes et ramenez les réglages de la barre de son aux pré-réglages en usine.

« Réinitialisation de la barre de son » (p.56)

ANNEXE

Caractéristiques techniques de la barre de son

Les caractéristiques techniques de la barre de son sont les suivantes.

Section amplificateur

Puissance de sortie nominale maximale

- Avant G/D 20 W × 2 canaux
- Caisson de graves 30 W

Section Enceinte

Avant G/D

- Type Type suspension acoustique (blindage non magnétique)
- Excitateur Membrane conique de 4,6 cm × 2
- Réponse en fréquence 230 Hz à 22 kHz
- Impédance 6 Ω

Caisson de graves

- Type Type radiateur passif (blindage non magnétique)
- Excitateur Membrane conique de 7,5 cm × 1
- Réponse en fréquence 65 Hz à 230 Hz
- Impédance 4 Ω

Décodeur

Signal audio pris en charge
(entrée HDMI (ARC)/optique)

PCM (jusqu'à 2 canaux)
Dolby Digital (jusqu'à 5.1 canaux)

Prises d'entrée

Numérique (optique) 2 (TV, OPTICAL)

Analogique (mini stéréo 3,5 mm) 1 (ANALOG)

Prises de sortie

HDMI 1 (HDMI OUT/TV (ARC))

Autres prises

USB 1 (UPDATE ONLY)

Bluetooth

Fonction	Fonction Sink (appareil source vers cette unité)
Bluetooth version	Ver 5.0
Profils pris en charge	A2DP
Codecs pris en charge	Fonction Sink : SBC, AAC
Catégorie Bluetooth	Bluetooth Catégorie 1
Portée (ligne de mire)	Environ 10 m
Méthode de protection du contenu prise en charge	SCMS-T (fonction Sink)
Modèles pour le Royaume-Uni et l'Europe	
<ul style="list-style-type: none"> • Fréquence radio • Puissance de sortie maximale (EIRP) 	2402 MHz à 2480 MHz 9,7 dBm (9,3 mW)

Généralités

Alimentation	
<ul style="list-style-type: none"> • Modèles pour les États-Unis, le Canada, Taïwan et le Mexique • Modèles pour le Royaume-Uni, l'Europe et d'autres régions 	CA 100 à 120 V, 50-60 Hz CA 100 à 240 V, 50-60 Hz
Consommation	13 W (puissance nominale)
Consommation en veille	
<ul style="list-style-type: none"> • [Modèles pour les États-Unis, le Canada, Taïwan et le Mexique] <ul style="list-style-type: none"> • Contrôle HDMI/Veille Bluetooth : Éteint • Contrôle HDMI/Veille Bluetooth : Activé • [Modèles pour le Royaume-Uni, l'Europe et d'autres régions] <ul style="list-style-type: none"> • Contrôle HDMI/Veille Bluetooth : Éteint • Contrôle HDMI/Veille Bluetooth : Activé 	0,2 W 0,4 W 0,2 W 0,4 W
Dimensions (L x H x P)	
<ul style="list-style-type: none"> • Installation de la barre de son devant un téléviseur, etc. • Fixation de la barre de son à un mur, avec des entretoises 	600 × 64 × 94 mm 600 × 64 × 102 mm
Poids	
<ul style="list-style-type: none"> • Barre de son 	1,8 kg

NOTE

Le contenu de ce Guide d'utilisation s'applique aux dernières caractéristiques techniques connues à la date de publication du manuel. Pour obtenir la version la plus récente du Guide d'utilisation, accédez au site Web de Yamaha, puis téléchargez le Guide d'utilisation.

Formats des signaux audio numériques pris en charge

Les signaux audio numériques suivants sont pris en charge par ce produit.

TV, OPTICAL, et TV (ARC)

Formats audio	Détails
PCM linéaire à 2 canaux	2 canaux, 32/44,1/48/88,2/96 kHz, 16/20/24 bits
Train binaire	Dolby Digital

NOTE

Le contenu de ce Guide d'utilisation s'applique aux dernières caractéristiques techniques connues à la date de publication du manuel. La version la plus récente du Guide d'utilisation est téléchargeable depuis le site Web de Yamaha.

Liste des affichages des témoins

Les témoins de ce produit (la barre de son) affichent principalement les informations de la manière suivante :

NOTE

Ce document présente le statut lumineux des témoins comme suit :

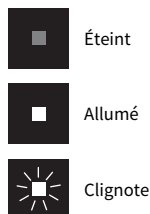

■ Hors tension

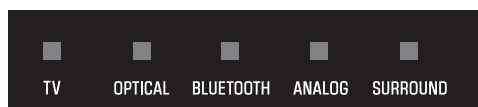

■ Lecture normale

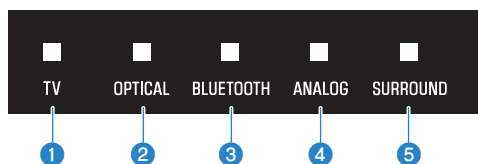

- 1 TV**
Allumé : Lecture audio depuis le téléviseur
- 2 OPTICAL**
Allumé : Lecture audio depuis la prise d'entrée OPTICAL
- 3 BLUETOOTH**
Allumé en bleu : Connexion au dispositif Bluetooth établie
Clignote en blanc : Attente de connexion au dispositif Bluetooth
- 4 ANALOG**
Allumé : Lecture audio depuis la prise d'entrée ANALOG
- 5 SURROUND**
Allumé en blanc : Lecture surround
Éteint : Lecture stéréo

■ Sourdine



■ Une erreur a eu lieu



Clignote en rouge

NOTE

- Lorsque la luminosité des témoins est réglée sur « Éteint », les témoins ne s'allument que pendant les opérations de commande.
- Reportez-vous à la description de chaque réglage pour connaître ce que les indicateurs affichent lorsque le réglage est modifié.

Liens connexes

- « Contrôle de base pendant la lecture » (p.32)
- « Affichage du type de signal audio et des réglages pour les fonctions » (p.45)
- « Modification de la luminosité des témoins (Dimmer) » (p.43)
- « En cas de problème : Puissance ou fonctionnalité globale » (p.58)

Marques commerciales



Fabriqué sous licence de Dolby Laboratories.

Dolby, Dolby Audio, Pro Logic et le symbole double-D sont des marques déposées de Dolby Laboratories.



HIGH-DEFINITION MULTIMEDIA INTERFACE

Les termes HDMI et HDMI High-Definition Multimedia Interface, de même que le logo HDMI sont des marques commerciales ou des marques déposées de HDMI Licensing Administrator, Inc. aux États-Unis et dans d'autres pays.



L'expression et les logos Bluetooth® sont des marques déposées de Bluetooth SIG, Inc. et l'utilisation de ces marques par Yamaha Corporation est sous licence. Les autres marques et noms de marques sont ceux de leurs propriétaires respectifs.

À propos des programmes logiciels tiers

Cette barre de son utilise les programmes logiciels tiers suivants.

- CMSIS
- CMSIS Device
- STM32F4 HAL
- FatFS
- STM32_USB_Host_Library
- GNU LIBRARY

Pour connaître les droits d'auteur, et les conditions générales de l'accord de licence de chaque programme logiciel, reportez-vous à la section suivante.

NOTE

Sur demande du détenteur des droits de chaque programme, le texte original (en anglais) est reproduit tel quel.

■ CMSIS

Copyright © 2009 - 2017 ARM LIMITED All rights reserved.

Redistribution and use in source and binary forms, with or without modification, are permitted provided that the following conditions are met:

- Redistributions of source code must retain the above copyright notice, this list of conditions and the following disclaimer.
- Redistributions in binary form must reproduce the above copyright notice, this list of conditions and the following disclaimer in the documentation and/or other materials provided with the distribution.
- Neither the name of ARM nor the names of its contributors may be used to endorse or promote products derived from this software without specific prior written permission.

THIS SOFTWARE IS PROVIDED BY THE COPYRIGHT HOLDERS AND CONTRIBUTORS "AS IS" AND ANY EXPRESS OR IMPLIED WARRANTIES, INCLUDING, BUT NOT LIMITED TO, THE IMPLIED WARRANTIES OF MERCHANTABILITY AND FITNESS FOR A PARTICULAR PURPOSE ARE DISCLAIMED. IN NO EVENT SHALL COPYRIGHT HOLDERS AND CONTRIBUTORS BE LIABLE FOR ANY DIRECT, INDIRECT, INCIDENTAL, SPECIAL, EXEMPLARY, OR CONSEQUENTIAL DAMAGES (INCLUDING, BUT NOT LIMITED TO, PROCUREMENT OF SUBSTITUTE GOODS OR SERVICES; LOSS OF USE, DATA, OR PROFITS; OR BUSINESS INTERRUPTION) HOWEVER CAUSED AND ON ANY THEORY OF LIABILITY, WHETHER IN CONTRACT, STRICT LIABILITY, OR TORT (INCLUDING NEGLIGENCE OR OTHERWISE) ARISING IN ANY WAY OUT OF THE USE OF THIS SOFTWARE, EVEN IF ADVISED OF THE POSSIBILITY OF SUCH DAMAGE.

■ CMSIS Device

Copyright © 2017 STMicroelectronics.

Redistribution and use in source and binary forms, with or without modification, are permitted provided that the following conditions are met:

1. Redistributions of source code must retain the above copyright notice, this list of conditions and the following disclaimer.
2. Redistributions in binary form must reproduce the above copyright notice, this list of conditions and the following disclaimer in the documentation and/or other materials provided with the distribution.
3. Neither the name of STMicroelectronics nor the names of its contributors may be used to endorse or promote products derived from this software without specific prior written permission.

THIS SOFTWARE IS PROVIDED BY THE COPYRIGHT HOLDERS AND CONTRIBUTORS "AS IS" AND ANY EXPRESS OR IMPLIED WARRANTIES, INCLUDING, BUT NOT LIMITED TO, THE IMPLIED WARRANTIES OF MERCHANTABILITY AND FITNESS FOR A PARTICULAR PURPOSE ARE DISCLAIMED. IN NO EVENT SHALL THE COPYRIGHT HOLDER OR CONTRIBUTORS BE LIABLE FOR ANY DIRECT, INDIRECT, INCIDENTAL, SPECIAL, EXEMPLARY, OR CONSEQUENTIAL DAMAGES (INCLUDING, BUT NOT LIMITED TO, PROCUREMENT OF SUBSTITUTE GOODS OR SERVICES; LOSS OF USE, DATA, OR PROFITS; OR BUSINESS INTERRUPTION) HOWEVER CAUSED AND ON ANY THEORY OF LIABILITY, WHETHER IN CONTRACT, STRICT LIABILITY, OR TORT (INCLUDING NEGLIGENCE OR OTHERWISE) ARISING IN ANY WAY OUT OF THE USE OF THIS SOFTWARE, EVEN IF ADVISED OF THE POSSIBILITY OF SUCH DAMAGE.

■ STM32F4 HAL

Copyright © 2017 STMicroelectronics. All rights reserved.

This software component is licensed by ST under BSD 3-Clause license, the "License"; You may not use this file except in compliance with the License. You may obtain a copy of the License at:

<https://opensource.org/licenses/BSD-3-Clause>

■ FatFS

Copyright © 2017, ChaN, all right reserved.

FatFs module is an open source software. Redistribution and use of FatFs in source and binary forms, with or without modification, are permitted provided that the following condition is met:

1 . Redistributions of source code must retain the above copyright notice, this condition and the following disclaimer.

This software is provided by the copyright holder and contributors "AS IS" and any warranties related to this software are DISCLAIMED.

The copyright owner or contributors be NOT LIABLE for any damages caused by use of this software.

■ STM32_USB_Host_Library

Copyright © 2015 STMicroelectronics. All rights reserved.

This software component is licensed by ST under Ultimate Liberty license SLA0044, the "License"; You may not use this file except in compliance with the License. You may obtain a copy of the License at:

<http://www.st.com/SLA0044>

■ GNU LIBRARY

Version 2, June 1991

Copyright © 1991 Free Software Foundation, Inc.

51 Franklin St, Fifth Floor, Boston, MA 02110-1301, USA

Everyone is permitted to copy and distribute verbatim copies of this license document, but changing it is not allowed.

[This is the first released version of the library GPL. It is numbered 2 because it goes with version 2 of the ordinary GPL.]

Preamble

The licenses for most software are designed to take away your freedom to share and change it. By contrast, the GNU General Public Licenses are intended to guarantee your freedom to share and change free software—to make sure the software is free for all its users.

This license, the Library General Public License, applies to some specially designated Free Software Foundation software, and to any other libraries whose authors decide to use it. You can use it for your libraries, too.

When we speak of free software, we are referring to freedom, not price. Our General Public Licenses are designed to make sure that you have the freedom to distribute copies of free software (and charge for this service if you wish), that you receive source code or can get it if you want it, that you can change the software or use pieces of it in new free programs; and that you know you can do these things.

To protect your rights, we need to make restrictions that forbid anyone to deny you these rights or to ask you to surrender the rights. These restrictions translate to certain responsibilities for you if you distribute copies of the library, or if you modify it.

For example, if you distribute copies of the library, whether gratis or for a fee, you must give the recipients all the rights that we gave you. You must make sure that they, too, receive or can get the source code. If you link a program with the library, you must provide complete object files to the recipients so that they can relink them with the library, after making changes to the library and recompiling it. And you must show them these terms so they know their rights.

Our method of protecting your rights has two steps: (1) copyright the library, and (2) offer you this license which gives you legal permission to copy, distribute and/or modify the library.

Also, for each distributor's protection, we want to make certain that everyone understands that there is no warranty for this free library. If the library is modified by someone else and passed on, we want its recipients to know that what they have is not the original version, so that any problems introduced by others will not reflect on the original authors' reputations.

Finally, any free program is threatened constantly by software patents. We wish to avoid the danger that companies distributing free software will individually obtain patent licenses, thus in effect transforming the program into proprietary software. To prevent this, we have made it clear that any patent must be licensed for everyone's free use or not licensed at all.

Most GNU software, including some libraries, is covered by the ordinary GNU General Public License, which was designed for utility programs. This license, the GNU Library General Public License, applies to certain designated libraries. This license is quite different from the ordinary one; be sure to read it in full, and don't assume that anything in it is the same as in the ordinary license.

The reason we have a separate public license for some libraries is that they blur the distinction we usually make between modifying or adding to a program and simply using it. Linking a program with a library, without changing the library, is in some sense simply using the library, and is analogous to running a utility program or application program. However, in a textual and legal sense, the linked executable is a combined work, a derivative of the original library, and the ordinary General Public License treats it as such.

Because of this blurred distinction, using the ordinary General Public License for libraries did not effectively promote software sharing, because most developers did not use the libraries. We concluded that weaker conditions might promote sharing better.

However, unrestricted linking of non-free programs would deprive the users of those programs of all benefit from the free status of the libraries themselves. This Library General Public License is intended to permit developers of non-free programs to use free libraries, while preserving your freedom as a user of such programs to change the free libraries that are incorporated in them. (We have not seen how to achieve this as regards changes in header files, but we have achieved it as regards changes in the actual functions of the Library.) The hope is that this will lead to faster development of free libraries.

The precise terms and conditions for copying, distribution and modification follow. Pay close attention to the difference between a "work based on the library" and a "work that uses the library". The former contains code derived from the library, while the latter only works together with the library.

Note that it is possible for a library to be covered by the ordinary General Public License rather than by this special one.

TERMS AND CONDITIONS FOR COPYING, DISTRIBUTION AND MODIFICATION

0. This License Agreement applies to any software library which contains a notice placed by the copyright holder or other authorized party saying it may be distributed under the terms of this Library General Public License (also called "this License"). Each licensee is addressed as "you".

A "library" means a collection of software functions and/or data prepared so as to be conveniently linked with application programs (which use some of those functions and data) to form executables.

The "Library", below, refers to any such software library or work which has been distributed under these terms. A "work based on the Library" means either the Library or any derivative work under copyright law: that is to say, a work containing the Library or a portion of it, either verbatim or with modifications and/or translated straightforwardly into another language. (Hereinafter, translation is included without limitation in the term "modification".)

"Source code" for a work means the preferred form of the work for making modifications to it. For a library, complete source code means all the source code for all modules it contains, plus any associated interface definition files, plus the scripts used to control compilation and installation of the library.

Activities other than copying, distribution and modification are not covered by this License; they are outside its scope. The act of running a program using the Library is not restricted, and output from such a program is covered only if its contents constitute a work based on the Library (independent of the use of the Library in a tool for writing it). Whether that is true depends on what the Library does and what the program that uses the Library does.

1. You may copy and distribute verbatim copies of the Library's complete source code as you receive it, in any medium, provided that you conspicuously and appropriately publish on each copy an appropriate copyright notice and disclaimer of warranty; keep intact all the notices that refer to this License and to the absence of any warranty; and distribute a copy of this License along with the Library.

You may charge a fee for the physical act of transferring a copy, and you may at your option offer warranty protection in exchange for a fee.

2. You may modify your copy or copies of the Library or any portion of it, thus forming a work based on the Library, and copy and distribute such modifications or work under the terms of Section 1 above, provided that you also meet all of these conditions:

* a) The modified work must itself be a software library.

* b) You must cause the files modified to carry prominent notices stating that you changed the files and the date of any change.

* c) You must cause the whole of the work to be licensed at no charge to all third parties under the terms of this License.

* d) If a facility in the modified Library refers to a function or a table of data to be supplied by an application program that uses the facility, other than as an argument passed when the facility is invoked, then you must make a good faith effort to ensure that, in the event an application does not supply such function or table, the facility still operates, and performs whatever part of its purpose remains meaningful.

(For example, a function in a library to compute square roots has a purpose that is entirely well-defined independent of the application. Therefore, Subsection 2d requires that any application-supplied function or table used by this function must be optional: if the application does not supply it, the square root function must still compute square roots.)

These requirements apply to the modified work as a whole. If identifiable sections of that work are not derived from the Library, and can be reasonably considered independent and separate works in themselves, then this License, and its terms, do not apply to those sections when you distribute them as separate works. But when you distribute the same sections as part of a whole which is a work based on the Library, the distribution of the whole must be on the terms of this License, whose permissions for other licensees extend to the entire whole, and thus to each and every part regardless of who wrote it.

Thus, it is not the intent of this section to claim rights or contest your rights to work written entirely by you; rather, the intent is to exercise the right to control the distribution of derivative or collective works based on the Library.

In addition, mere aggregation of another work not based on the Library with the Library (or with a work based on the Library) on a volume of a storage or distribution medium does not bring the other work under the scope of this License.

3. You may opt to apply the terms of the ordinary GNU General Public License instead of this License to a given copy of the Library. To do this, you must alter all the notices that refer to this License, so that they refer to the ordinary GNU General Public License, version 2, instead of to this License. (If a newer version than version 2 of the ordinary GNU General Public License has appeared, then you can specify that version instead if you wish.) Do not make any other change in these notices.

Once this change is made in a given copy, it is irreversible for that copy, so the ordinary GNU General Public License applies to all subsequent copies and derivative works made from that copy.

This option is useful when you wish to copy part of the code of the Library into a program that is not a library.

4. You may copy and distribute the Library (or a portion or derivative of it, under Section 2) in object code or executable form under the terms of Sections 1 and 2 above provided that you accompany it with the complete corresponding machine-readable source code, which must be distributed under the terms of Sections 1 and 2 above on a medium customarily used for software interchange.

If distribution of object code is made by offering access to copy from a designated place, then offering equivalent access to copy the source code from the same place satisfies the requirement to distribute the source code, even though third parties are not compelled to copy the source along with the object code.

5. A program that contains no derivative of any portion of the Library, but is designed to work with the Library by being compiled or linked with it, is called a "work that uses the Library". Such a work, in isolation, is not a derivative work of the Library, and therefore falls outside the scope of this License.

However, linking a "work that uses the Library" with the Library creates an executable that is a derivative of the Library (because it contains portions of the Library), rather than a "work that uses the library". The executable is therefore covered by this License. Section 6 states terms for distribution of such executables.

When a "work that uses the Library" uses material from a header file that is part of the Library, the object code for the work may be a derivative work of the Library even though the source code is not. Whether this is true is especially significant if the work can be linked without the Library, or if the work is itself a library. The threshold for this to be true is not precisely defined by law.

If such an object file uses only numerical parameters, data structure layouts and accessors, and small macros and small inline functions (ten lines or less in length), then the use of the object file is unrestricted, regardless of whether it is legally a derivative work. (Executables containing this object code plus portions of the Library will still fall under Section 6.)

Otherwise, if the work is a derivative of the Library, you may distribute the object code for the work under the terms of Section 6. Any executables containing that work also fall under Section 6, whether or not they are linked directly with the Library itself.

6. As an exception to the Sections above, you may also compile or link a "work that uses the Library" with the Library to produce a work containing portions of the Library, and distribute that work under terms of your choice, provided that the terms permit modification of the work for the customer's own use and reverse engineering for debugging such modifications.

You must give prominent notice with each copy of the work that the Library is used in it and that the Library and its use are covered by this License. You must supply a copy of this License. If the work during execution displays copyright notices, you must include the copyright notice for the Library among them, as well as a reference directing the user to the copy of this License. Also, you must do one of these things:

* a) Accompany the work with the complete corresponding machine-readable source code for the Library including whatever changes were used in the work (which must be distributed under Sections 1 and 2 above); and, if the work is an executable linked with the Library, with the complete machine-readable "work that uses the Library", as object code and/or source code, so that the user can modify the Library and then relink to produce a modified executable containing the modified Library. (It is understood that the user who changes the contents of definitions files in the Library will not necessarily be able to recompile the application to use the modified definitions.)

* b) Accompany the work with a written offer, valid for at least three years, to give the same user the materials specified in Subsection 6a, above, for a charge no more than the cost of performing this distribution.

* c) If distribution of the work is made by offering access to copy from a designated place, offer equivalent access to copy the above specified materials from the same place.

* d) Verify that the user has already received a copy of these materials or that you have already sent this user a copy.

For an executable, the required form of the "work that uses the Library" must include any data and utility programs needed for reproducing the executable from it. However, as a special exception, the source code distributed need not include anything that is normally distributed (in either source or binary form) with the major components (compiler, kernel, and so on) of the operating system on which the executable runs, unless that component itself accompanies the executable.

It may happen that this requirement contradicts the license restrictions of other proprietary libraries that do not normally accompany the operating system. Such a contradiction means you cannot use both them and the Library together in an executable that you distribute.

7. You may place library facilities that are a work based on the Library side-by-side in a single library together with other library facilities not covered by this License, and distribute such a combined library, provided that the separate distribution of the work based on the Library and of the other library facilities is otherwise permitted, and provided that you do these two things:

* a) Accompany the combined library with a copy of the same work based on the Library, uncombined with any other library facilities. This must be distributed under the terms of the Sections above.

* b) Give prominent notice with the combined library of the fact that part of it is a work based on the Library, and explaining where to find the accompanying uncombined form of the same work.

8. You may not copy, modify, sublicense, link with, or distribute the Library except as expressly provided under this License. Any attempt otherwise to copy, modify, sublicense, link with, or distribute the Library is void, and will automatically terminate your rights under this License. However, parties who have received copies, or rights, from you under this License will not have their licenses terminated so long as such parties remain in full compliance.

9. You are not required to accept this License, since you have not signed it. However, nothing else grants you permission to modify or distribute the Library or its derivative works. These actions are prohibited by law if you do not accept this License. Therefore, by modifying or distributing the Library (or any work based on the Library), you indicate your acceptance of this License to do so, and all its terms and conditions for copying, distributing or modifying the Library or works based on it.

10. Each time you redistribute the Library (or any work based on the Library), the recipient automatically receives a license from the original licensor to copy, distribute, link with or modify the Library subject to these terms and conditions. You may not impose any further restrictions on the recipients' exercise of the rights granted herein. You are not responsible for enforcing compliance by third parties to this License.

11. If, as a consequence of a court judgment or allegation of patent infringement or for any other reason (not limited to patent issues), conditions are imposed on you (whether by court order, agreement or otherwise) that contradict the conditions of this License, they do not excuse you from the conditions of this License. If you cannot distribute so as to satisfy simultaneously your obligations under this License and any other pertinent obligations, then as a consequence you may not distribute the Library at all. For example, if a patent license would not permit royalty-free redistribution of the Library by all those who receive copies directly or indirectly through you, then the only way you could satisfy both it and this License would be to refrain entirely from distribution of the Library.

If any portion of this section is held invalid or unenforceable under any particular circumstance, the balance of the section is intended to apply, and the section as a whole is intended to apply in other circumstances.

It is not the purpose of this section to induce you to infringe any patents or other property right claims or to contest validity of any such claims; this section has the sole purpose of protecting the integrity of the free software distribution system which is implemented by public license practices. Many people have made

generous contributions to the wide range of software distributed through that system in reliance on consistent application of that system; it is up to the author/donor to decide if he or she is willing to distribute software through any other system and a licensee cannot impose that choice.

This section is intended to make thoroughly clear what is believed to be a consequence of the rest of this License.

12. If the distribution and/or use of the Library is restricted in certain countries either by patents or by copyrighted interfaces, the original copyright holder who places the Library under this License may add an explicit geographical distribution limitation excluding those countries, so that distribution is permitted only in or among countries not thus excluded. In such case, this License incorporates the limitation as if written in the body of this License.

13. The Free Software Foundation may publish revised and/or new versions of the Library General Public License from time to time. Such new versions will be similar in spirit to the present version, but may differ in detail to address new problems or concerns.

Each version is given a distinguishing version number. If the Library specifies a version number of this License which applies to it and "any later version", you have the option of following the terms and conditions either of that version or of any later version published by the Free Software Foundation. If the Library does not specify a license version number, you may choose any version ever published by the Free Software Foundation.

14. If you wish to incorporate parts of the Library into other free programs whose distribution conditions are incompatible with these, write to the author to ask for permission. For software which is copyrighted by the Free Software Foundation, write to the Free Software Foundation; we sometimes make exceptions for this. Our decision will be guided by the two goals of preserving the free status of all derivatives of our free software and of promoting the sharing and reuse of software generally.

NO WARRANTY

15. BECAUSE THE LIBRARY IS LICENSED FREE OF CHARGE, THERE IS NO WARRANTY FOR THE LIBRARY, TO THE EXTENT PERMITTED BY APPLICABLE LAW. EXCEPT WHEN OTHERWISE STATED IN WRITING THE COPYRIGHT HOLDERS AND/OR OTHER PARTIES PROVIDE THE LIBRARY "AS IS" WITHOUT WARRANTY OF ANY KIND, EITHER EXPRESSED OR IMPLIED, INCLUDING, BUT NOT LIMITED TO, THE IMPLIED WARRANTIES OF MERCHANTABILITY AND FITNESS FOR A PARTICULAR PURPOSE. THE ENTIRE RISK AS TO THE QUALITY AND PERFORMANCE OF THE LIBRARY IS WITH YOU. SHOULD THE LIBRARY PROVE DEFECTIVE, YOU ASSUME THE COST OF ALL NECESSARY SERVICING, REPAIR OR CORRECTION.

16. IN NO EVENT UNLESS REQUIRED BY APPLICABLE LAW OR AGREED TO IN WRITING WILL ANY COPYRIGHT HOLDER, OR ANY OTHER PARTY WHO MAY MODIFY AND/OR REDISTRIBUTE THE LIBRARY AS PERMITTED ABOVE, BE LIABLE TO YOU FOR DAMAGES, INCLUDING ANY GENERAL, SPECIAL, INCIDENTAL OR CONSEQUENTIAL DAMAGES ARISING OUT OF THE USE OR INABILITY TO USE THE LIBRARY (INCLUDING BUT NOT LIMITED TO LOSS OF DATA OR DATA BEING RENDERED INACCURATE OR LOSSES SUSTAINED BY YOU OR THIRD PARTIES OR A FAILURE OF THE LIBRARY TO OPERATE WITH ANY OTHER SOFTWARE), EVEN IF SUCH HOLDER OR OTHER PARTY HAS BEEN ADVISED OF THE POSSIBILITY OF SUCH DAMAGES.

END OF TERMS AND CONDITIONS

Fixation de la barre de son à un mur

Précautions à prendre pour fixer la barre de son à un mur

Avant de fixer la barre de son à un mur, lisez attentivement les précautions suivantes pour une installation sûre. Veillez à suivre les précautions.



ATTENTION

- Pour une installation correcte de la barre de son sur un mur, veillez à la confier au revendeur auprès duquel vous avez acheté l'appareil ou à un technicien qualifié. Certaines compétences et de l'expérience sont nécessaires pour une installation sûre.
- Veillez à suivre les précautions lors de la fixation de la barre de son à un mur. La barre de son peut tomber, ce qui peut provoquer des blessures.
 - Ne la fixez pas à un mur fabriqué en matériaux peu résistants comme un cloison sèche ou du placo-plâtre.
 - Utilisez des vis de la taille spécifiée dans ce document et qui peuvent supporter le poids de l'installation. N'utilisez pas de clous, de ruban adhésif double face, de vis n'ayant pas la taille spécifiée ou de vis usées ou endommagées.
 - Fixez les câbles en place de manière à ce que rien ne s'y accroche accidentellement.
- Vérifiez que la barre de son est solidement fixée en place après l'installation. Yamaha n'assume aucune responsabilité pour tout accident découlant d'une installation incorrecte.
- Ne vous appuyez pas sur la barre de son, ni n'exercez une force excessive sur sa partie supérieure, sous peine de la faire tomber.

Fixation de la barre de son à un mur (pour le personnel d'entretien qualifié)

- Avant de fixer la barre de son à un mur, lisez attentivement les précautions suivantes.
 - « Précautions à prendre pour fixer la barre de son à un mur » (p.91)

Utilisez les trous de suspension des vis de la barre de son pour fixer la barre de son au mur.

[Tag de recherche]#Q01 Montage mural

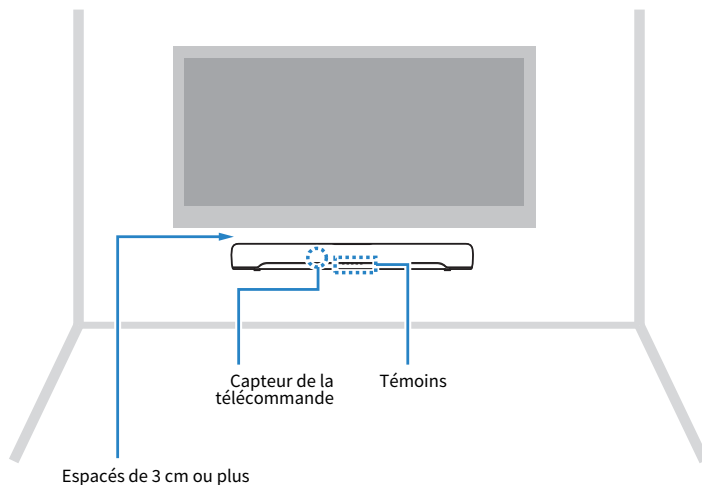

NOTE

Pour optimiser les performances de la barre de son, installez la barre de son à 3 cm ou plus du téléviseur.

1 Fixez le gabarit de fixation (fourni) sur un mur.

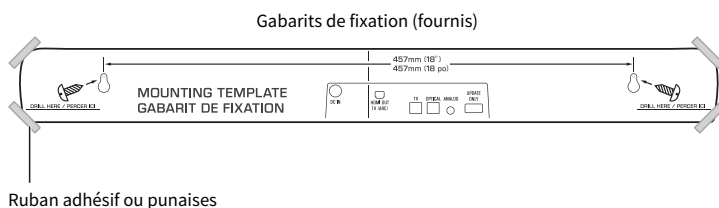

2 Marquer les positions des vis.

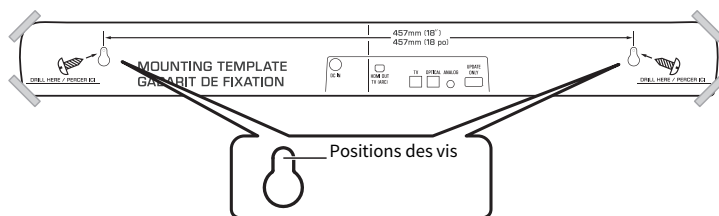

3 Retirez le gabarit de fixation du mur.

4 Installez les entretoises A (fournies) et les vis (vendues séparément) aux points marqués sur le mur.

Veillez à utiliser des vis de la taille suivante.

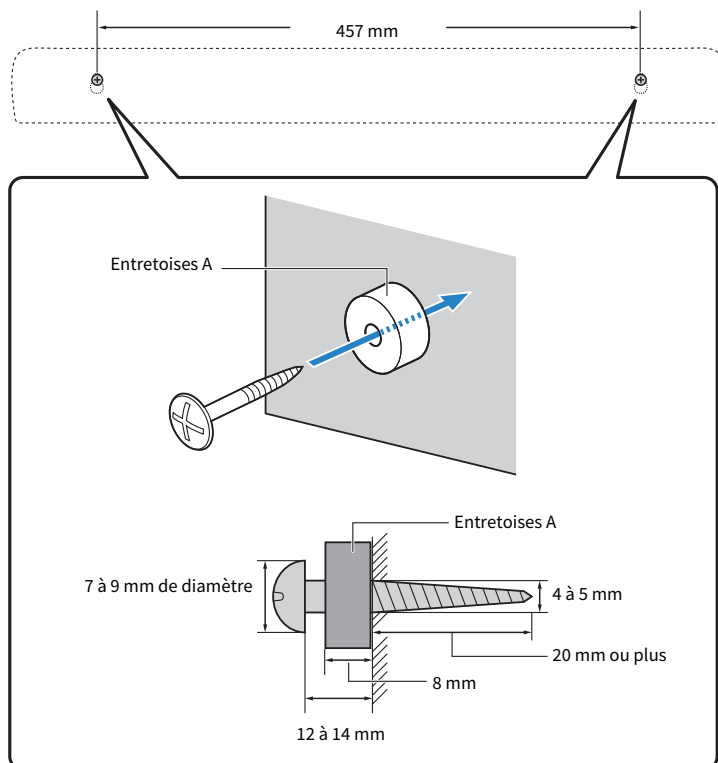

5 Décollez le papier support des entretoises B (fournies) et collez la face adhésive de chaque entretoise à l'arrière de la barre de son.

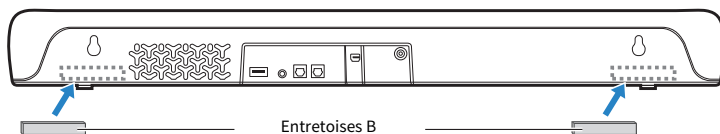

6 Raccordez les câbles à la barre de son.

7 Accrochez la barre de son aux vis.

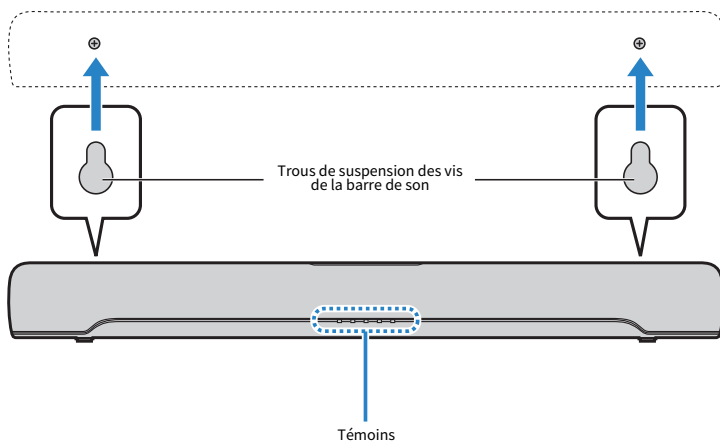

Une fois l'installation terminée et toutes les connexions terminées, alors que la barre de son est éteinte, maintenez la touche BASS EXT enfoncée sur la télécommande de la barre de son pendant au moins cinq secondes. La barre de son est allumée et les caractéristiques de fréquence sont configurées sur un réglage adapté à une installation murale.

Liens connexes

« Modification des caractéristiques de fréquence selon la méthode d'installation de la barre de son » (p.54)

Yamaha Global Site
<https://www.yamaha.com/>

Yamaha Downloads
<https://download.yamaha.com/>

© 2020 Yamaha Corporation

Published 06/2022 NV-D0

AV19-0306