



# REACT SOUND BAR

---

Manuel de l'Utilisateur

Ce que vous pouvez faire avec cet appareil .....	4
Accessoires .....	6
Insertion des piles .....	7
Portée de la télécommande .....	7
Nomenclature et fonctions .....	8
Barre de son .....	8
Télécommande .....	12
Connexions .....	14
Positionnement .....	14
Positionnement de la barre de son .....	14
Connexion d'un téléviseur .....	17
Connexion 1 : téléviseur équipé d'un connecteur HDMI et compatible avec la fonction ARC (Audio Return Channel) .....	18
Connexion 2 : téléviseur équipé d'un connecteur numérique .....	19
Connexion des cordons d'alimentation .....	20
Obtenir Alexa App .....	21

Lecture .....	22
Pour profiter de la télévision, de films et de musique .....	22
Écouter de la musique sur un périphérique Bluetooth .....	23
Appariement d'un périphérique Bluetooth pour la première fois .....	23
Appariement avec d'autres périphériques Bluetooth .....	24
Écouter de la musique sur un périphérique Bluetooth apparié .....	24
Fonction Spotify Connect .....	25
Réglages .....	26
Réglages .....	26
Réglage du volume .....	26
Réglage du volume du subwoofer .....	26
Ajustement du son des dialogues .....	26
Sélection d'un mode d'écoute .....	27
Coupure temporaire du son .....	27
Utilisation de cet appareil à l'aide de la télécommande d'un téléviseur .....	28

Conseils .....	30
Dépistage des pannes .....	30
L'alimentation ne se met pas sous/hors tension .....	31
Les opérations ne peuvent pas être effectuées via la télécommande .....	31
Aucun son n'est émis .....	32
La lecture Bluetooth ne fonctionne pas .....	33
La fonction de contrôle HDMI n'est pas opérationnelle .....	34
Alexa ne répond pas même lorsqu'on l'appelle .....	34
La DEL est sombre .....	34
Réinitialisation des réglages d'usine .....	35
Annexe .....	36
À propos de HDMI .....	36
Gestion de l'alimentation .....	37
Modes d'alimentation .....	37
Renseignements relatifs aux marques commerciales .....	39
Spécifications .....	40
Barre de son .....	40

Nous vous remercions d'avoir acquis cet appareil Polk.

Pour un fonctionnement optimal, veuillez lire attentivement ce manuel de l'utilisateur avant de vous servir de l'unité.

Après avoir lu le manuel, veuillez le conserver pour toute référence future.

## Ce que vous pouvez faire avec cet appareil

Cette barre de son vous permet de connecter cet appareil à votre téléviseur pour profiter d'un son de haute qualité.

### ■ Lecture du son de la télévision

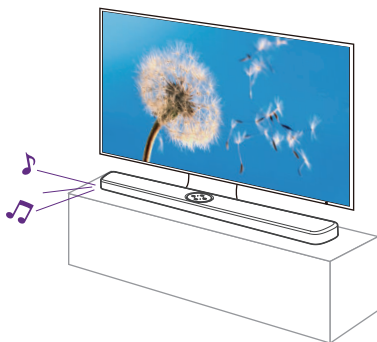

[Informations connexes]

- "Pour profiter de la télévision, de films et de musique" (📖 p. 22)

### ■ Utilisation de l'application pour les smartphones/tablettes (Alexa App) pour un usage facile

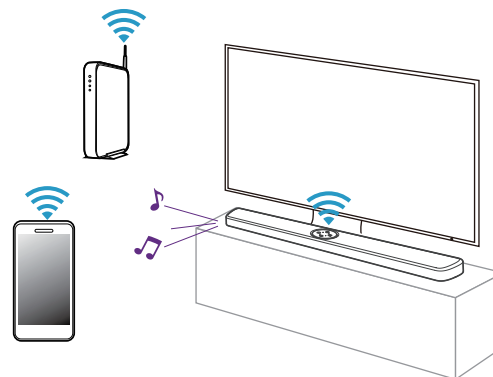

[Informations connexes]

- "Obtenir Alexa App" (📖 p. 21)

## ■ Utilisation en parlant à Alexa

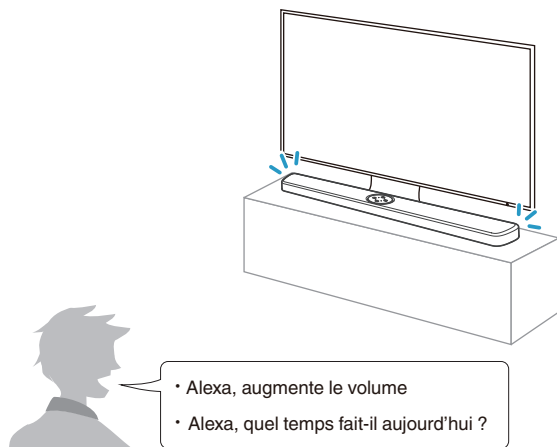

- Alexa n'est pas disponible dans certaines langues et certains pays.

[Informations connexes]

- "Obtenir Alexa App" (📖 p. 21)

## ■ Lecture d'un périphérique Bluetooth

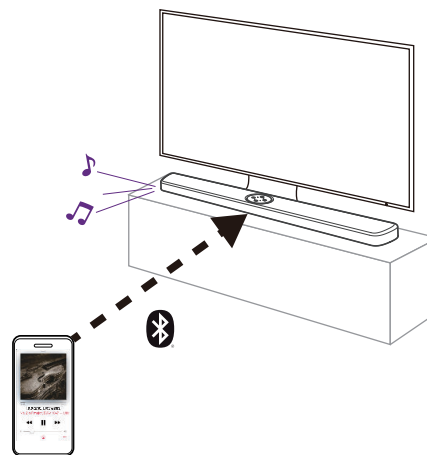







[Informations connexes]

- "Écouter de la musique sur un périphérique Bluetooth" (📖 p. 23)

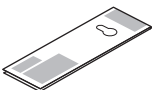
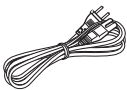
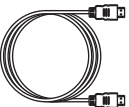
## Accessoires

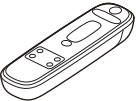
Assurez-vous que les articles suivants sont fournis avec l'appareil.

 <p>Guide de démarrage rapide</p>	 <p>Instructions de sécurité</p>	 <p>Gabarit de montage mural</p>	 <p>Cordon d'alimentation</p>	 <p>Câble HDMI</p>
 <p>Câble numérique optique</p>	 <p>Entretoises de montage mural</p>	 <p>Télécommande</p>	 <p>Piles R03/AAA</p>	

## Insertion des piles

- 1 **Faites glisser le couvercle arrière de la télécommande dans le sens indiqué par la flèche.**

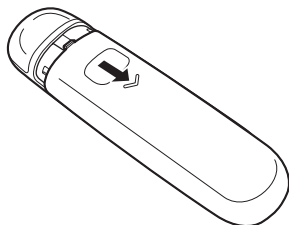

- 2 **Insérez correctement deux piles dans le compartiment à pile comme indiqué.**

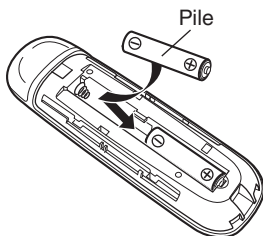

- 3 **Remettez le couvercle en place.**

### REMARQUE

- Ôtez les piles de la télécommande si vous ne l'utilisez pas pendant longtemps.
- En cas de fuite du liquide de pile, essuyez soigneusement l'intérieur du compartiment avant d'insérer de nouvelles piles.

## Portée de la télécommande

Pointez la télécommande vers le capteur de télécommande de l'unité.

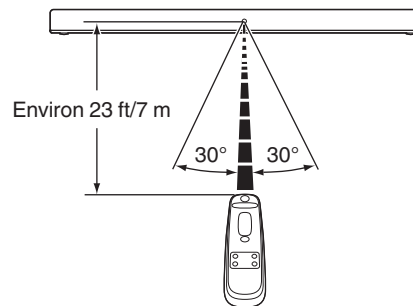

# Nomenclature et fonctions

## Barre de son

### ■ Panneau supérieur

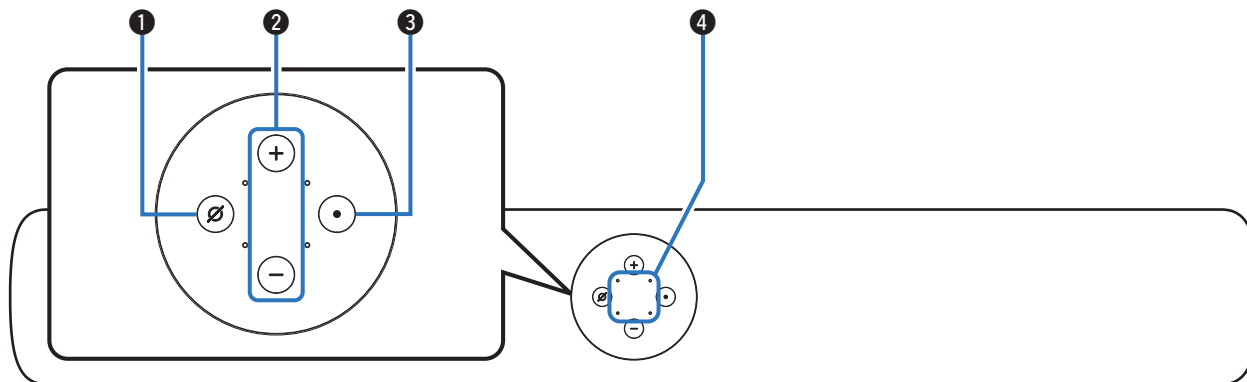

Pour plus de détails, voir la page suivante.



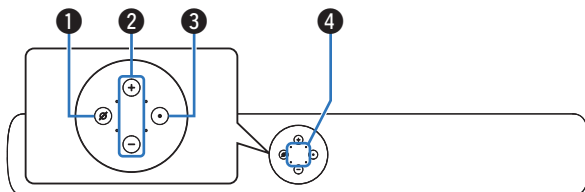

### ❶ Touche de mise en sourdine du microphone (⊘)

Cela permet de désactiver le microphone. Lorsque le microphone est désactivé, la touche s'allume en rouge. En appuyant à nouveau sur la touche, vous activez le microphone.

### ❷ Touches du volume (+, -)

Elles permettent d'ajuster le niveau du volume. (👉 p. 26)

### ❸ Touche d'action (●)

Cela permet d'appeler Alexa.

Vous ne pouvez pas actionner la touche lorsque le microphone est coupé.

### Capteur de lumière ambiante

Il détecte la luminosité ambiante et ajuste automatiquement la luminosité de la DEL d'état, de la barre lumineuse et de la touche de mise en sourdine du microphone pour qu'elle corresponde à la luminosité ambiante.

### ❹ Microphone

Il s'agit du microphone pour parler à Alexa.



- Ne mettez rien sur la barre de son. Cela peut conduire à des opérations accidentelles.
- Ce microphone ne peut pas être utilisé pour les appels.

## ■ Panneau avant

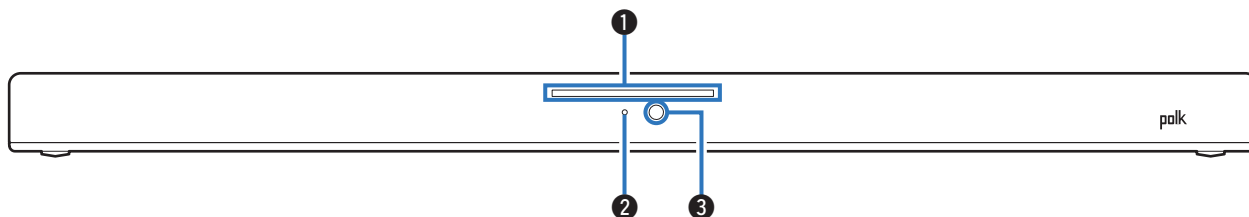

### ① Barre lumineuse

Lorsque Alexa répond, la DEL s'allume.

Lorsque la touche de volume est enfoncée, la DEL affiche le niveau de volume.

### ② Tableau de la DEL d'état

Affiche l'état de la source d'entrée / du décodage audio / du mode sonore, etc.

Source d'entrée	TV (HDMI ARC)	○ (Blanc)
	TV (optique)	○ (Blanc)
	Bluetooth	● (Bleu)
Décodage audio	(PCM)	● (Orange)
	(DTS)	● (Jaune)
	(Dolby)	● (Vert)
Mode son	Mode nocturne	● (Violet)

### ③ Capteur de télécommande

Il reçoit les signaux provenant de la télécommande. (👉 p. 7)

## ■ Panneau arrière

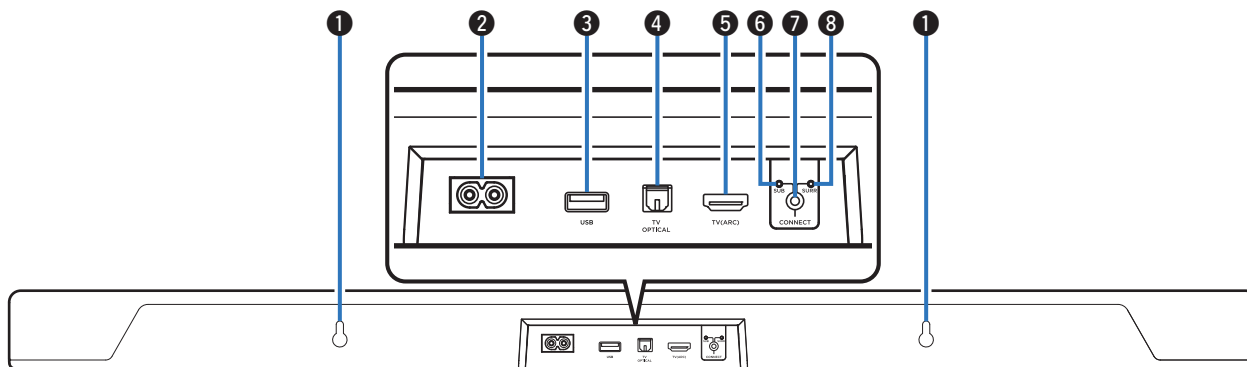

### ❶ Orifice pour crochet mural

Utilisé pour monter la barre de son sur un mur. (👉 p. 15)

### ❷ Prise CA

Utilisée pour brancher le cordon d'alimentation. (👉 p. 20)

### ❸ Port USB

La lecture USB est disponible.

### ❹ Connecteur d'entrée numérique optique (TV OPTICAL)

Permet d'utiliser le câble numérique optique fourni pour connecter un téléviseur doté d'une borne numérique optique. (👉 p. 19)

### ❺ Connecteur HDMI (TV (ARC))

Permet de raccorder le câble HDMI à un téléviseur compatible avec la fonction ARC. (👉 p. 18)

### ❻ DEL SUB

Cette DEL s'allume en vert lorsque la barre de son est couplée avec le subwoofer optionnel.

### ❼ Touche CONNECT

Permet d'apparier le subwoofer et les enceintes surround optionnelles avec la barre de son.

### ❽ LED SURR

Cette DEL s'allume en vert lorsque la barre de son est couplée avec les enceintes surround.

## Télécommande

Cette section décrit principalement l'utilisation de la télécommande.

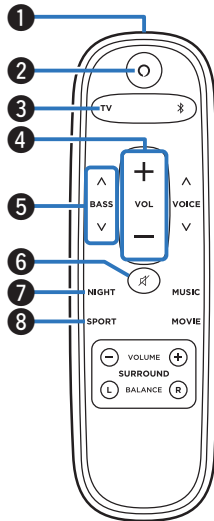

### 1 Émetteur infrarouge de télécommande

Il transmet les signaux provenant de la télécommande. (☞ p. 7)

### 2 Touche d'action (○)

Cela permet d'appeler Alexa.

### 3 Touche de la source d'entrée (TV)

Ceci commute la source d'entrée sur le téléviseur. (☞ p. 22)

### 4 Touches du volume (VOL +, -)

Elles permettent d'ajuster le niveau du volume. (☞ p. 26)

### 5 Touches de contrôle du volume des graves (BASS +, -)

Ce réglage permet d'ajuster le niveau de volume pour les graves. (☞ p. 26)

### 6 Touche de mise en sourdine (🔇)

Cette touche met en sourdine la sortie audio. Appuyez de nouveau pour couper la sourdine. (☞ p. 27)

### 7 Touche du mode nocturne (NIGHT)

Permet de compresser la plage dynamique (différence entre les sons forts et faibles) pour faciliter l'écoute à faible volume. (☞ p. 27)

### 8 Touche mode sport (SPORT)

Renforce les contenus riches en dialogue, comme les événements sportifs, les bulletins d'information et les talk-shows. (☞ p. 27)

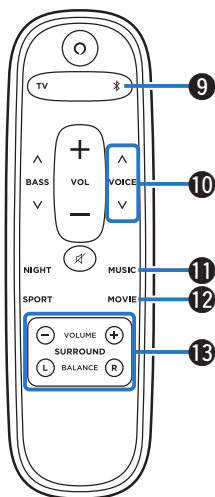

### 9 Touche de la source d'entrée (TV)

Ceci commute la source d'entrée sur TV. (☞ p. 22)

### 10 Touches de réglage de la voix (VOICE +, -)

Réglez le volume des dialogues de films, des chansons, etc., de manière à mieux les entendre. (☞ p. 26)

### 11 Touche du mode de musique (MUSIC)

Bascule sur le mode audio qui convient pour profiter de la musique. (☞ p. 27)

### 12 Touche du mode film (MOVIE)

Profitez d'un son surround comme au cinéma. (☞ p. 27)

### 13 Touches surround (SURROUND)

Utilisé pour régler le volume et l'équilibre du canal de son surround lorsque des enceintes surround optionnelles sont connectées.

## Positionnement

### Positionnement de la barre de son

Placez la barre de son en face de votre téléviseur, etc., sur une surface plane.

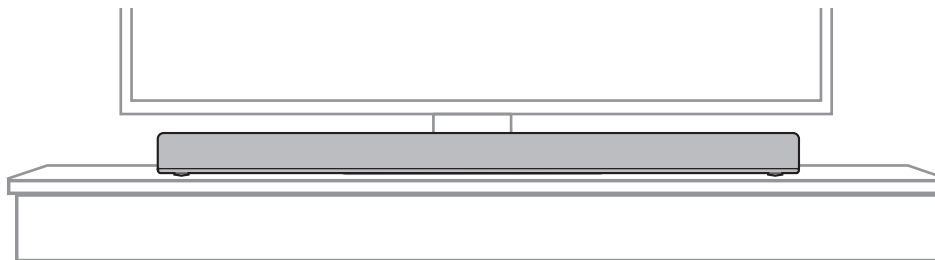

#### REMARQUE

- Si vous placez la barre de son en face de votre téléviseur, veillez à ce qu'elle ne masque pas le capteur de lumière de la télécommande du téléviseur, etc.

## ■ Si vous accrochez la barre de son sur un mur

La barre de son est doté d'orifices de montage mural pour l'accrocher sur un mur. Lorsque vous l'accrochez sur un mur, placez-la à plat, en position verticale.

Si vous procédez au montage sur un mur, pour assurer la sécurité, demandez à un entrepreneur de procéder au travail de montage.

### REMARQUE

- Pour utiliser l'appareil en toute sécurité, évitez de poser des objets dessus ou d'en accrocher en dessous.
- Veillez à fixer les câbles de connexion sur le mur afin de vous assurer qu'il est impossible de les tirer ou de trébucher dessus, ce qui ferait tomber l'appareil. Une fois le travail de montage terminé, vérifiez que l'appareil est fermement fixé.
- Vérifiez également périodiquement la sécurité de cet appareil et s'il risque de tomber.
- Lorsque vous l'accrochez à un mur, positionnez-la de manière à faire apparaître le trou du microphone sur le panneau supérieur de la barre de son. Si vous le positionnez de manière à ne pas montrer le trou du microphone, celui-ci peut ne pas capter vos voix en parlant Alexa. Faites attention à l'emplacement car la télévision sur le mur peut cacher le trou du microphone.
- Polk ne peut accepter aucune responsabilité pour les dommages, les blessures ou les accidents causés par des problèmes liés à l'emplacement ou à la méthode de montage.

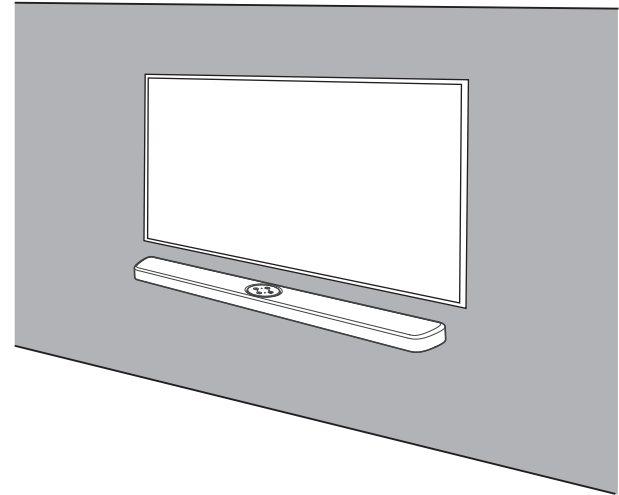



- Lorsque vous l'accrochez sur un mur, utilisez le gabarit de montage mural fourni.

[Comment utiliser le gabarit de montage mural]

- ① Fixez le gabarit à l'endroit où vous souhaitez monter la barre de son.
- ② Vissez dans le mur les vis de montage mural en suivant le gabarit.  
Prenez conseil auprès d'un professionnel de la construction quant aux vis appropriées à un montage mural en fonction du matériau et de la résistance de votre mur.
- ③ Retirez le gabarit du mur.
- ④ Monter les entretoises de montage mural fournies sur la colonne vertébrale de la barre de son.  
La mise en place des entretoises de montage mural permet de créer un espace pour le passage des cordons entre la barre de son et le mur.
- ⑤ Montez la barre de son sur le mur.



## Connexion d'un téléviseur

La manière de connecter un téléviseur dépend des bornes et des fonctions dont dispose votre téléviseur.



- Activez la fonction de contrôle HDMI du téléviseur lorsque vous utilisez un câble HDMI pour raccorder cet appareil à votre téléviseur. (Consultez le manuel de l'utilisateur du téléviseur pour plus de détails.)
- Lorsque vous utilisez cet appareil, désactivez le haut-parleur du téléviseur ou réduisez le volume.
- Une connexion par câble HDMI est recommandée, mais elle est également possible sans ce câble.

### REMARQUE

- Assurez-vous que tous les périphériques sont éteints lors du raccordement.
- Ne branchez pas les cordons d'alimentation des périphériques sur une prise tant que tous les périphériques ne sont pas connectés.

## Connexion 1 : téléviseur équipé d'un connecteur HDMI et compatible avec la fonction ARC (Audio Return Channel)

Utilisez le câble HDMI fourni pour connecter cet appareil à un téléviseur compatible avec la fonction ARC.

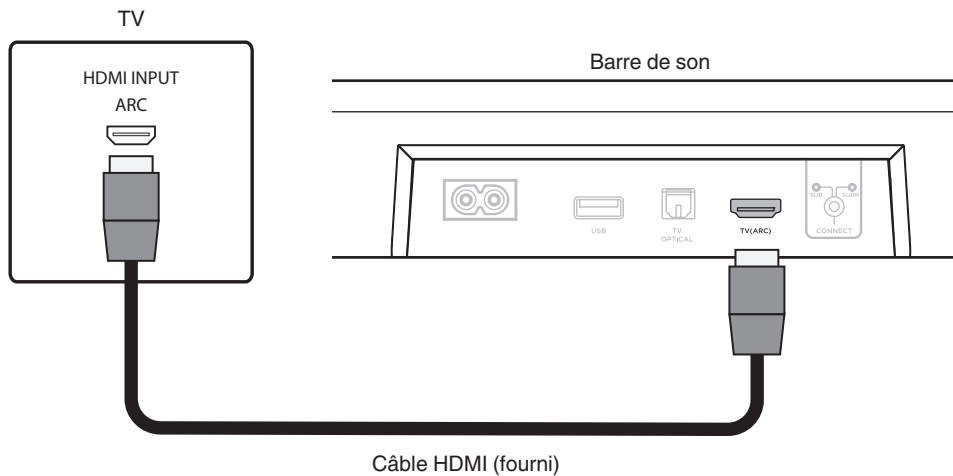

- Le téléviseur doit également être compatible avec la fonction ARC.

## Connexion 2 : téléviseur équipé d'un connecteur numérique

Utilisez les câbles numériques optiques fournis pour connecter cet appareil à votre téléviseur.

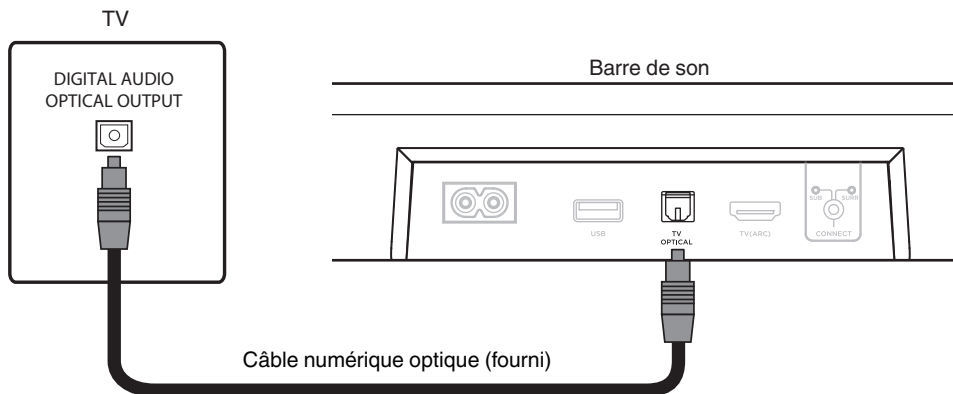

- Alignez le câble numérique optique sur la forme de la borne pour l'insérer.

## Connexion des cordons d'alimentation

Une fois toutes les connexions effectuées, insérez la fiche d'alimentation dans la prise murale.

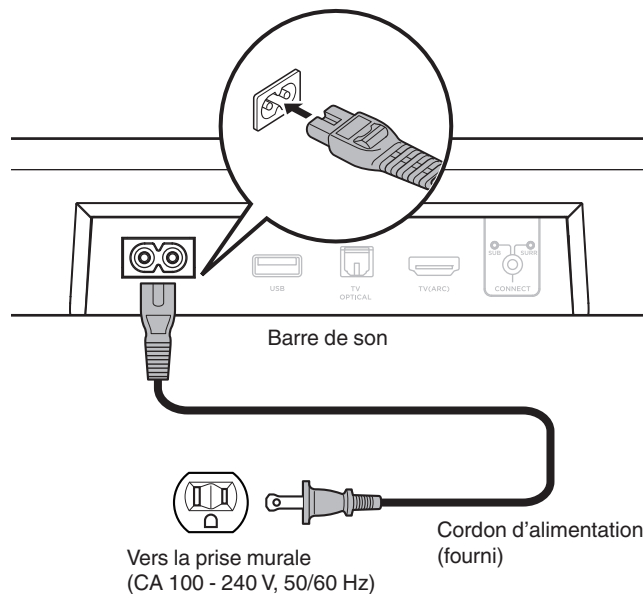

## Obtenir Alexa App

Installez l'Alexa App sur votre appareil mobile et connectez cet appareil au réseau.



- Si vous utilisez déjà un produit avec Alexa intégrée, il est automatiquement connecté à cet appareil.
- Vérifiez si votre périphérique mobile est connecté au routeur de votre domicile avant de l'utiliser.
- Activez la fonction Bluetooth sur votre périphérique mobile.

### 1 Installez l'Alexa App (gratuite) sur votre périphérique mobile.

Téléchargez "Alexa App" depuis l'App Store ou la boutique Google Play.

### 2 Configurez les paramètres en suivant les instructions à l'écran de l'App.

## Pour profiter de la télévision, de films et de musique

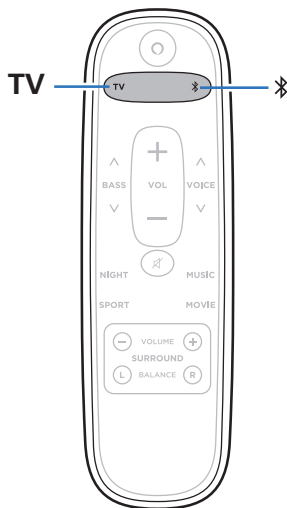

### 1 Appuyez sur la touche de la source d'alimentation.

TV :	Appareil connecté au téléviseur (HDMI ARC/OPTICAL)
⌘ :	Périphérique Bluetooth

### 2 Mettez en lecture le périphérique connecté à cet appareil.

Pour plus de détails, consultez le manuel du périphérique correspondant.



- Connectez un téléviseur compatible avec le contrôle HDMI et ce périphérique via HDMI, puis activez le contrôle HDMI pour activer le contrôle de la liaison à partir de l'un des périphériques. (📖 p. 36)

## Écouter de la musique sur un périphérique Bluetooth

Les fichiers musicaux sur les périphériques Bluetooth tels que les smartphones, les lecteurs de musique numérique, etc. peuvent être lus sur cet appareil via un appariement et en connectant cet appareil à l'aide du périphérique Bluetooth.



### Appariement d'un périphérique Bluetooth pour la première fois

Jumeler un appareil Bluetooth avec l'appareil.

Une fois le périphérique Bluetooth apparié, il n'a pas besoin d'être apparié à nouveau.

#### 1 Appuyez sur pour passer à la source d'entrée "Bluetooth".

Bascule automatiquement en mode d'appariement lors de la première utilisation.



La DEL d'affichage de l'état clignote en bleu lorsque cet appareil est en mode de couplage.

#### 2 Activez les réglages Bluetooth sur votre périphérique Bluetooth.

#### 3 Sélectionnez "Polk React Sound Bar" (Défaut) à partir de la liste des périphériques affichée sur l'écran du périphérique Bluetooth.

La DEL d'affichage de l'état s'allume en bleu et ce périphérique et le périphérique Bluetooth sont appariés.

## Appariement avec d'autres périphériques Bluetooth

- 1 Appuyez sur  pour passer à la source d'entrée "Bluetooth".**
- 2 Activez les réglages Bluetooth sur votre périphérique Bluetooth.**
- 3 Appuyez sur  sur ce périphérique, jusqu'à ce que la DEL d'affichage de l'état clignote en bleu.**
- 4 Sélectionnez "Polk React Sound Bar" (Défaut) à partir de la liste des périphériques affichée sur l'écran du périphérique Bluetooth.**

La DEL d'affichage de l'état s'allume en bleu et ce périphérique et le périphérique Bluetooth sont appariés.



- Cet appareil peut être apparié avec un maximum de 8 périphériques Bluetooth. Lorsqu'un 9e périphérique Bluetooth est apparié, il sera enregistré à la place du plus ancien périphérique enregistré.

## Écouter de la musique sur un périphérique Bluetooth apparié

- 1 Appuyez sur  pour passer à la source d'entrée "Bluetooth".**
- 2 Activez les réglages Bluetooth sur votre périphérique Bluetooth.**

La DEL d'affichage de l'état s'allume en bleu et établit la connexion avec le dernier périphérique Bluetooth connecté. Si la connexion est coupée, rétablissez-la.
- 3 Écoutez de la musique à l'aide de n'importe quelle application sur votre périphérique Bluetooth.**



## Fonction Spotify Connect

Spotify, c'est toute la musique dont vous avez besoin. Des millions de morceaux disponibles instantanément. Cherchez simplement la musique que vous aimez, ou laissez Spotify vous jouer quelque chose de génial. Spotify fonctionne sur votre téléphone, votre tablette, votre ordinateur et les enceintes de votre domicile. Ainsi, vous aurez toujours la bande son parfaite pour ce que vous faites. Vous pouvez désormais profiter de Spotify avec votre compte gratuit ainsi qu'avec votre compte Premium. Utilisez votre téléphone, tablette ou ordinateur comme une télécommande pour Spotify.

Accédez à [www.spotify.com/connect](https://www.spotify.com/connect) pour découvrir comment.

The Spotify software is subject to third party licenses found here:  
[www.spotify.com/connect/third-party-licenses](https://www.spotify.com/connect/third-party-licenses)

# Réglages

Effectuez les opérations et les réglages ci-dessous si nécessaire.

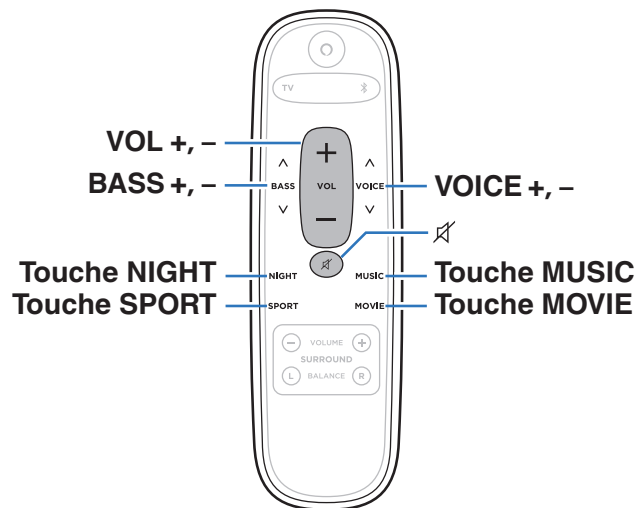

## Réglage du volume

### 1 Utilisez VOL + ou VOL – pour régler le volume.

La barre lumineuse passe à l'affichage du volume lorsque vous appuyez sur ces touches.

## Réglage du volume du subwoofer

### 1 Utilisez BASS + ou BASS – pour régler le volume des graves.

La barre lumineuse passe à l'affichage du volume lorsque vous appuyez sur ces touches.

## Ajustement du son des dialogues

Réglez le volume des dialogues de films, des chansons, etc., de manière à mieux les entendre.

### 1 Utilisez VOICE + ou VOICE - pour régler le volume de la voix.

La barre lumineuse passe à l'affichage du volume lorsque vous appuyez sur ces touches.

## Sélection d'un mode d'écoute

### 1 Appuyez sur la touche du mode d'écoute pour sélectionner un mode d'écoute.

Lorsque vous appuyez sur la touche, la DEL d'état située à l'extrême droite clignote et le mode d'écoute change.

<b>MOVIE :</b>	Profitez d'un son surround comme au cinéma.
<b>NIGHT :</b>	Permet de compresser la plage dynamique (différence entre les sons forts et faibles) pour faciliter l'écoute à faible volume.
<b>MUSIC :</b>	Profitez d'un large champ acoustique englobant pour une présence complète.
<b>SPORT :</b>	Renforce les contenus riches en dialogue, comme les événements sportifs, les bulletins d'information et les talk-shows.

## Coupure temporaire du son

### 1 Appuyez sur .

La DEL d'état clignote en blanc.



- Pour annuler, appuyez à nouveau sur .

## Utilisation de cet appareil à l'aide de la télécommande d'un téléviseur

Il existe trois façons d'utiliser cet appareil à l'aide de la télécommande d'un téléviseur.

### • Fonction de contrôle HDMI

Connectez cet appareil à un téléviseur prenant en charge la fonction de contrôle HDMI à l'aide d'un câble HDMI et activez le réglage des commandes HDMI sur le téléviseur pour effectuer des opérations de base sur cet appareil (changement de source d'entrée, mise sous et hors tension, réglage du volume) avec la télécommande du téléviseur.

Reportez-vous à "Fonction de contrôle HDMI" pour en savoir plus sur la fonction de contrôle HDMI. (👉 p. 36)

### • Fonction de pré-réglage de la télécommande

Si votre téléviseur est connecté par voie optique, vous pouvez peut-être contrôler le volume et les fonctions de mise en sourdine de cet appareil depuis votre téléviseur sans autre configuration si votre téléviseur fait partie des marques prises en charge.

### • Fonction d'apprentissage à distance

Si votre téléviseur ne prend pas en charge la fonction de contrôle HDMI, utilisez la fonction d'apprentissage de la télécommande de cet appareil. Cela vous permet de faire fonctionner cet appareil avec la télécommande d'un téléviseur. ("Utilisation de la fonction d'apprentissage à distance" (👉 p. 28))

## ■ Utilisation de la fonction d'apprentissage à distance

- 1 Appuyez de manière prolongée sur  $\emptyset$  pendant 3 secondes ou plus jusqu'à ce que le guidage vocal réponde.
- 2 Dirigez la télécommande de cet appareil vers le capteur de télécommande de cet appareil et appuyez une fois sur la touche de la télécommande pour apprendre (par exemple VOL +).

Le guidage vocal répond.

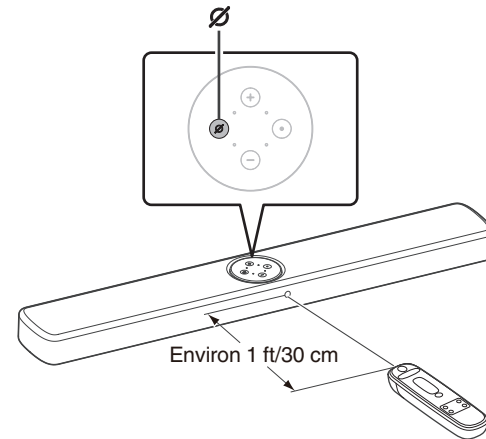

### 3 Pointez la télécommande du téléviseur vers le capteur de télécommande de cet appareil et appuyez 3 fois sur la touche de la télécommande à apprendre (par exemple, la touche pour augmenter le volume).

Si l'apprentissage est réussi, la DEL d'état clignote une fois en vert, et le guidage vocal répond.

Si l'apprentissage échoue, la DEL d'état clignote une fois en rouge. Répétez les étapes 2 et 3 si cela se produit.



- Lorsque les DEL d'état clignent à nouveau en blanc, appuyez à nouveau sur la touche de la télécommande du téléviseur (par exemple, la touche pour augmenter le volume).

### 4 Pour apprendre une nouvelle fonction, répétez les étapes 2 et 3 avec la fonction suivante.

### 5 Maintenez $\emptyset$ sur l'appareil principal pendant 3 secondes.

L'appareil quitte le mode d'apprentissage de la télécommande.

### 6 Vérifiez que l'opération (par exemple, l'augmentation du volume) peut être effectuée sur cet appareil avec la télécommande du téléviseur.



- Pour effacer toutes les données apprises, appuyez sur la barre de son et maintenez  $\emptyset$  enfoncée pendant 10 secondes.
- Les opérations ne peuvent pas être effectuées avec la fonction d'apprentissage de la télécommande pendant le mode à faible consommation d'énergie.
- D'autres opérations ne peuvent pas être effectuées en mode d'apprentissage de la télécommande.
- Selon le type de télécommande du téléviseur, l'apprentissage de la télécommande peut ne pas être possible.

## Dépistage des pannes

Si un problème se produit, vérifiez d'abord les points suivants :

1. **Les connexions sont-elles correctes ?**
2. **L'appareil est-il utilisé conformément aux descriptions du manuel de l'utilisateur ?**
3. **Les autres composants fonctionnent-ils correctement ?**

Si cet appareil ne fonctionne pas correctement, vérifiez les symptômes dans cette section.

Si les symptômes ne correspondent pas à l'un de ceux décrits ici, veuillez consulter votre revendeur, car cela pourrait être dû à un défaut dans cet appareil. Dans ce cas, débranchez immédiatement l'alimentation et contactez le magasin où vous avez acheté cet appareil.

## L'alimentation ne se met pas sous/hors tension

### L'appareil ne s'allume pas.

- Vérifiez que la fiche d'alimentation est correctement introduite dans la prise murale. (👉 p. 20)

### L'appareil se met automatiquement hors tension.

- Si aucune opération n'a été effectuée pendant 20 minutes ou plus et qu'il n'y a pas d'entrée audio, cet appareil passe automatiquement en mode de déclenchement vocal.  
Mettez à nouveau l'appareil sous tension. (👉 p. 37)

## Les opérations ne peuvent pas être effectuées via la télécommande

### Les opérations ne peuvent pas être effectuées via la télécommande.

- La pile est usée. Remplacez-la par une pile neuve. (👉 p. 7)
- Faites fonctionner la télécommande à une distance d'environ 23 ft/7 m de cet appareil et à un angle de 30°. (👉 p. 7)
- Retirez tout obstacle se trouvant entre cet appareil et la télécommande.
- Insérez la pile en respectant la polarité indiquée par les repères ⊕ et ⊖. (👉 p. 7)
- Le capteur de télécommande de l'appareil est exposé à une forte lumière (soleil, lampe fluorescente de type inverseur, etc.). Déplacez l'appareil afin que le capteur de télécommande ne soit plus exposé à une forte lumière.

## Aucun son n'est émis

### Aucun son n'est émis.

- Vérifiez les connexions de tous les appareils. (👉 p. 14)
- Insérez complètement les câbles de connexion.
- Vérifiez que les bornes d'entrée et les bornes de sortie ne sont pas inversément reliées.
- Vérifiez l'état des câbles.
- Vérifiez qu'une source d'entrée correcte est sélectionnée. (👉 p. 22)
- Ajustez le volume. (👉 p. 26)
- Assurez-vous que le volume n'est pas mis en sourdine. (👉 p. 27)



## La lecture Bluetooth ne fonctionne pas

### **Appariement avec un périphérique Bluetooth impossible.**

- Cela peut être dû au fait que Bluetooth n'est pas activé sur le périphérique Bluetooth. Voir le manuel de l'utilisateur du périphérique Bluetooth pour activer la fonction Bluetooth.
- Il est possible que cet appareil soit apparié avec un autre périphérique Bluetooth. Sélectionnez cet appareil à partir de la liste des périphériques affichée sur l'écran du périphérique Bluetooth.
- Amenez le périphérique Bluetooth à proximité de cet appareil.
- Mettez le périphérique Bluetooth hors tension puis sous tension, et ensuite essayez à nouveau.
- 1 seul périphérique Bluetooth peut être connecté à la fois.

### **Le son est coupé.**

- Amenez le périphérique Bluetooth à proximité de cet appareil.
- Supprimez tout obstacle entre le périphérique Bluetooth et cet appareil.
- Pour éviter les interférences électromagnétiques, placez cet appareil à l'écart des fours à micro-ondes, des périphériques connectés via réseau local sans fil et d'autres périphériques Bluetooth.
- Procédez à nouveau à l'appariement du périphérique Bluetooth. (👉 p. 23)

## La fonction de contrôle HDMI n'est pas opérationnelle

### La fonction de contrôle HDMI n'est pas opérationnelle.

- Vous pouvez faire fonctionner les périphériques qui ne sont pas compatibles avec la fonction de contrôle HDMI. De plus, en fonction du périphérique connecté ou des réglages, la fonction de contrôle HDMI peut ne pas fonctionner. Dans ce cas, faites fonctionner le dispositif externe directement.
- Vérifiez que le réglage de la fonction de contrôle HDMI est activé sur tous les périphériques connectés à cet appareil.

## Alexa ne répond pas même lorsqu'on l'appelle

### Le microphone est désactivé.

- Appuyez sur la touche  pour activer le microphone.

## La DEL est sombre

### La DEL est sombre.

- Cet appareil est équipé d'un capteur de luminosité intégré dans l'une des touches du panneau supérieur. Assurez-vous que la touche n'est pas dans l'ombre et qu'elle est propre. ( p. 9)

## Réinitialisation des réglages d'usine

Effectuez cette procédure si l'affichage est anormal ou si aucune opération ne peut être effectuée.

Divers réglages sont réinitialisés aux valeurs d'usine par défaut. Refaire les réglages.

### 1 Appuyez sur la touche Action et maintenez-la enfoncée jusqu'à ce que la barre lumineuse devienne orange (environ 25 secondes).

- La barre lumineuse devient bleue, indiquant que la séquence de réinitialisation a commencé.
- Cet appareil redémarre automatiquement avec les valeurs d'usine par défaut.

## À propos de HDMI

Cet appareil prend en charge les fonctions HDMI suivantes.

- **Fonction ARC (Audio Return Channel)**

Profitez de films, de musique, etc., sur votre téléviseur en connectant simplement un téléviseur compatible avec la fonction ARC à ce périphérique via HDMI.

- **Fonction de contrôle HDMI**

Connectez un téléviseur compatible avec le contrôle HDMI et ce périphérique via HDMI, puis activez le contrôle HDMI pour activer le contrôle de la liaison à partir de l'un des périphériques.

- Permutation de la source d'entrée

Si le téléviseur est allumé, ce périphérique s'allume automatiquement et commute sur la source d'entrée.

- Mise hors tension du lien

La mise hors tension du téléviseur est liée, de sorte que ce périphérique s'éteint également.

- Ajustement du volume

Vous pouvez régler le volume de cet appareil à l'aide de la télécommande du téléviseur.

- Permutation de la destination de sortie audio

Si cet appareil est allumé, le son du téléviseur est émis par cet appareil. Si ce périphérique est hors tension, le son du téléviseur est reproduit à partir des haut-parleurs du téléviseur.

### REMARQUE

- Selon le téléviseur connecté, il est possible que certaines fonctions ne soient pas opérationnelles.

# Gestion de l'alimentation

## Modes d'alimentation

### ■ Mode de déclenchement vocal

Cet appareil a préparé un mode de déclenchement vocal en mode actif. Il s'agit d'un mode à commande vocale qui réduit la consommation d'énergie au minimum en diminuant le fonctionnement des autres circuits périphériques, y compris le processeur de signal numérique, tout en faisant fonctionner la fonction principale de commande vocale.

#### ❑ Wi-Fi

Après environ 20 minutes sans opération et sans accès au réseau après avoir joué de la musique par Wi-Fi. Cet appareil passe en mode de déclenchement vocal.

#### ❑ Bluetooth

Après la déconnexion de la connexion Bluetooth, il y a environ 20 minutes sans fonctionnement et sans accès au réseau après avoir joué de la musique via Bluetooth. Cet appareil passe en mode de déclenchement vocal.

#### ❑ Entrée optique

Après environ 20 minutes d'inactivité, le périphérique optique est mis en mode de déclenchement vocal.

#### ❑ Sortie HDMI (ARC)

Connectez cet appareil et le téléviseur compatible ARC avec le câble HDMI et lancez la lecture sur le téléviseur. Environ 20 minutes après que le téléviseur a été mis en mode de déclenchement vocal.

## ■ Mode veille

Cet appareil peut être placé en mode veille, dans lequel sa consommation d'énergie en veille est plus faible qu'en mode de déclenchement vocal.

- Appuyez deux fois sur la touche de mise en sourdine du micro tout en maintenant la touche d'action enfoncée.

Le guidage vocal répond, et la lumière sur la barre lumineuse tourne.



- Vous appuyez également sur la touche d'action et l'appareil passe en mode de déclenchement vocal.

## ■ Désactivé

Pour couper complètement l'alimentation de l'appareil, vous devez retirer la fiche secteur de la prise de courant.

## Renseignements relatifs aux marques commerciales



La marque et les logos Bluetooth® sont des marques commerciales déposées appartenant à Bluetooth SIG, Inc. et toute utilisation de ces marques par Polk Audio est soumise à licence. Les autres marques et noms commerciaux sont la propriété de leurs propriétaires respectifs.



Fabriqué sous licence de Dolby Laboratories. Dolby, Dolby Audio, Pro Logic et le symbole double-D sont des marques commerciales de Dolby Laboratories Licensing Corporation.



Pour les brevets DTS, voir <http://patents.dts.com>. Fabriqué sous licence de DTS, Inc. DTS, Digital Surround et le logo DTS sont des marques déposées ou des marques commerciales de DTS, Inc. aux États-Unis et dans d'autres pays. © 2020 DTS, Inc. TOUS DROITS RÉSERVÉS.



HDMI, HDMI High-Definition Multimedia Interface et le logo HDMI sont des marques commerciales ou des marques déposées de HDMI Licensing Administrator, Inc.

# Spécifications

## Barre de son

### ■ Généralités

Température de fonctionnement :	5 °C - 35 °C
Alimentation :	CA 100 - 240 V, 50/60 Hz
Consommation :	30 W
Consommation électrique en mode de déclenchement vocal :	3,9 W (Wi-Fi) 3,8 W (Bluetooth) 3,8 W (HDMI, ARC) 3,9 W (optique)
Consommation électrique en mode veille :	0,4 W
Fréquence d'échantillonnage :	32 kHz, 44,1 kHz, 48 kHz
Formats audio pris en charge :	PCM linéaire, Dolby Digital, DTS Digital Surround



## ■ Section du réseau local sans fil

Type de réseau (normes LAN sans fil) :	Conforme à la norme IEEE 802.11a/b/g/n/ac
Plage des fréquences utilisées :	2,4 GHz, 5 GHz

## ■ Section Bluetooth

Système de communication :	Version Bluetooth 4.2
Puissance de transmission :	Classe de puissance 2
Portée de communication maximale :	Environ 32,8 ft/10 m dans la ligne de vision*
Plage des fréquences utilisées :	Bande 2,4 GHz
Schéma de modulation :	FHSS (Frequency-Hopping Spread Spectrum)
Profils pris en charge :	A2DP (Advanced Audio Distribution Profile) 1.3 AVRCP (Audio Video Remote Control Profile) 1.6
Codec correspondant :	SBC, AAC
Portée de transmission (A2DP) :	20 Hz – 20 000 Hz

\*La plage de communication réelle varie suivant l'influence de facteurs tels que les obstacles entre les appareils, les ondes électromagnétiques émises par les fours à micro-ondes, l'électricité statique, les téléphones sans fil, la sensibilité de la réception, la performance de l'antenne, le système d'exploitation, le logiciel de l'application, etc.

## ■ Dimensions (Unité : po (mm))

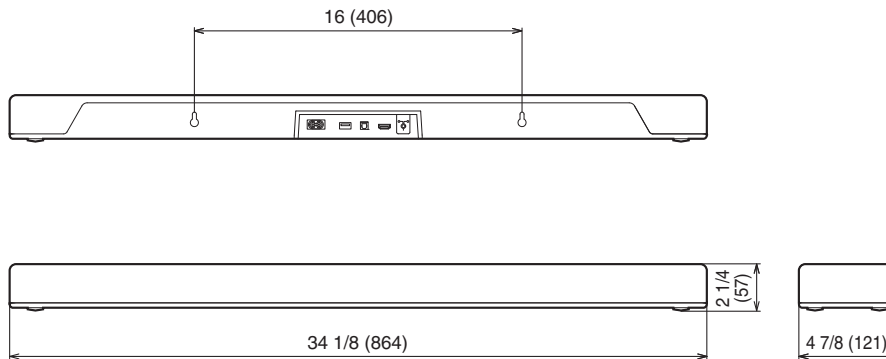

## ■ Poids : 6 lbs 6 oz (2,9 kg)

**polk**<sup>®</sup>

3520 10804 00AK  
©2020 Sound United. All Rights Reserved.