



# Mode d'emploi

Écouteurs sans fil

# TW-ES5A

FR

# Table des matières

<b>Introduction</b>	<b>4</b>
À propos de ce Mode d'emploi	4
Précautions relatives à la manipulation du produit	5
Avantages offerts par ce produit	6
Accessoires et noms des éléments	8
<b>Charge et mise sous tension</b>	<b>10</b>
Charge des écouteurs	10
Charge du boîtier chargeur	12
Mise sous tension	14
Mise hors tension	15
Charge résiduelle de la batterie	16
<b>Connectivité Bluetooth®</b>	<b>17</b>
Appairage initial du produit	17
Appairage avec un dispositif différent	19
Connexion à un dispositif déjà appairé	21
<b>Positionnement correct du produit</b>	<b>22</b>
Mise en place des écouteurs	22
Remplacement des embouts	24
Remplacement des Silicone Fins	25
<b>Utilisation (lecture audio et appels)</b>	<b>27</b>
Lecture de musique avec ce produit	27
Pour faciliter la perception des sons ambiants (SON AMBIANT)	29
Conversations téléphoniques	30
Lancer l'assistant vocal	31
<b>Application dédiée</b>	<b>32</b>
À propos de l'application « Headphone Control »	32

**Réglages de l'application ..... 33**

**Dépannage ..... 36**

---

**Lisez d'abord ceci ..... 36**

**Connexion impossible ..... 37**

**Impossible de mettre le produit sous tension ..... 38**

**Impossible de charger le produit ..... 39**

**Le produit ne fonctionne pas et ne produit pas de son ..... 40**

**Aucun son n'est audible ..... 41**

**Le son est audible dans un seul écouteur ..... 42**

**Le son est de mauvaise qualité ou semble anormal ..... 43**

**Le son est saturé, instable ou comporte du bruit ..... 44**

**Utilisation d'un seul écouteur ..... 45**

**Initialisation (rétablissement des réglages d'usine) ..... 46**

**Mise à jour du firmware ..... 48**

**Liste des centres de SAV ..... 49**

**Appendice ..... 50**

---

**Liste des fonctions disponibles ..... 50**

**Liste des messages audio et des indications du témoin ..... 52**

**Caractéristiques techniques ..... 54**

**Marques commerciales ..... 56**

# Introduction

## À propos de ce Mode d'emploi

Le Mode d'emploi destiné aux utilisateurs de ce produit décrit les connexions et l'utilisation du produit.

- Les précautions ainsi que d'autres informations de ce manuel sont repérées comme suit.



### **AVERTISSEMENT**

Ce contenu indique « un risque de blessures graves ou de mort ».



### **ATTENTION**

Ce contenu indique « un risque de blessures ».

#### **• AVIS**

Indique des consignes à respecter impérativement pour éviter une défaillance, un endommagement ou un dysfonctionnement du produit et la perte de données, ainsi que pour protéger l'environnement.

#### **• NOTE**

Indique des notes relatives à l'utilisation, à des restrictions de fonctions, et d'autres informations potentiellement utiles.

- Toutes les illustrations et saisies d'écran incluses dans ce manuel sont destinées à clarifier le propos.
- Tous les noms de sociétés, de produits et autres appellations similaires repris dans ce manuel sont des marques déposées ou des marques commerciales de leurs détenteurs respectifs.
- La balise de texte [Balise de recherche] est destinée aux recherches dans le texte. Ces balises permettent des renvois entre le « Guide de démarrage rapide » et le « Mode d'emploi ».

## Précautions relatives à la manipulation du produit

Lisez la « Brochure sur la Sécurité » fournie avec ce produit et suivez les consignes de sécurité relatives aux points suivants.

### Performances d'étanchéité

Les performances d'étanchéité de ce produit sont décrites ci-dessous. En outre, les défaillances causées par la pénétration d'eau résultant d'une manipulation incorrecte ne sont pas couvertes par la garantie.

#### • Écouteurs

Les performances d'étanchéité du corps de ces écouteurs sont conformes à la norme IPX7. (Embout de l'écouteur : conduit sonore exclu)

- Ce niveau de protection suffit pour éviter que le produit ne soit affecté quand il est submergé dans un mètre d'eau (de l'eau stagnante à température ambiante) pendant 30 minutes.
- De par sa conception, ce produit n'est pas entièrement étanche.
- Ce produit ne peut être ni porté ni utilisé pendant que vous nagez.
- Les performances d'étanchéité de ce produit ne peuvent être maintenues indéfiniment et pourraient se dégrader au fil de l'utilisation quotidienne.

#### • Boîtier chargeur

Le boîtier chargeur et le câble d'alimentation USB fournis ne sont pas étanches. Suivez les consignes de sécurité ci-dessous pour éviter les chocs électriques ou les défaillances du produit.

- N'exposez pas ce produit à des liquides tels que de la sueur, de l'eau de pluie ou de l'eau de mer.
- Essuyez soigneusement toute trace de sueur, d'eau de pluie, d'eau de mer ou d'autres liquides sur les écouteurs avant de les remettre dans leur boîtier chargeur.

### À propos de IPX

- IPX fait référence à la « protection contre la pénétration de liquide » d'un produit figurant dans la norme JIS C 0920 (norme harmonisée de IEC 60529), les « degrés de protection offerts par les boîtiers (code IP) ».
- Il s'agit de dispositions garantissant le fonctionnement correct d'un produit dans de l'eau douce ou de l'eau du robinet à température ambiante. Elles ne garantissent pas des performances égales si le produit se trouve dans de l'eau chaude, de l'eau de mer ou autre.

### À propos des performances de charge

Ce produit contient des batteries au lithium-ion dans les écouteurs ainsi que dans le boîtier chargeur. Les batteries au lithium-ion sont des consommables. Pour prolonger la vie des batteries autant que possible, respectez les consignes suivantes.

- Si le produit reste inutilisé pendant une période prolongée, sa durée de charge pourrait s'allonger.
- Si ce produit reste inutilisé pendant une période prolongée, chargez-le environ tous les six mois pour éviter que sa batterie ne se décharge de façon excessive.
- Si l'autonomie de la batterie diminue, c'est peut-être que celle-ci doit être remplacée. Contactez un revendeur ou un centre de SAV Yamaha.

## Avantages offerts par ce produit

Ce produit est une paire d'écouteurs sans fil qui peuvent être connectés à des dispositifs Bluetooth tels qu'un lecteur de musique portable ou un smartphone.

### Lecture haute définition du signal de dispositifs Bluetooth

Ce produit prend en charge le codec Qualcomm® aptX™ Adaptive ainsi que les codecs SBC et AAC.

Qualcomm® aptX™ Adaptive Audio est un codec audio offrant à la fois une haute qualité sonore et des performances de connectivité remarquables en réponse à des coupures du signal audio.

### Prend en charge la technologie Qualcomm TrueWireless™ Mirroring

Ce produit incorpore une technologie permettant de connecter simultanément les écouteurs gauche et droit à un smartphone, un lecteur de musique ou d'autres dispositifs, tout en offrant un son haute définition. Les écouteurs basculent automatiquement entre le dispositif principal et le dispositif secondaire, offrant ainsi une connexion stable.

### SON AMBIANT

Cette fonction facilite la perception des sons autour de vous, tels que les annonces dans les transports en commun, le passage des voitures, etc.

- « Pour faciliter la perception des sons ambiants (SON AMBIANT) » (p.29)

### LISTENING CARE

La fonction LISTENING CARE de ce produit assure une riche qualité sonore même à bas volume. Centrée sur les caractéristiques de perception de l'oreille humaine, notamment la baisse de perception des sons graves et aigus à faible volume, ainsi que sur les différences de perception engendrées par les divers environnements acoustiques, cette fonction corrige l'équilibre de niveau et produit un son optimal, quel que soit le volume. Cette fonction produit un son naturel et de perception aisée, réduisant ainsi la charge auditive causée par des volumes d'écoute excessifs.

### MODE JEU

Cette fonction améliore en outre la synchronisation du son et de l'image, ce qui est important quand vous regardez une vidéo ou jouez à un jeu.

### Détection intra-auriculaire

Quand vous retirez un des écouteurs, cela déclenche son capteur interne, qui interrompt alors temporairement la lecture. La lecture redémarre automatiquement lorsque vous avez à nouveau les deux écouteurs en place dans vos oreilles. Cette fonction pratique commande automatiquement les fonctions de lecture et de pause d'un dispositif Bluetooth tel qu'un lecteur de musique portable ou un smartphone.

- « Lecture de musique avec ce produit » (p.27)

### Prise en charge de smartphone

Vous pouvez utiliser ce produit pour les conversations téléphoniques et pour démarrer l'assistant vocal (quand le smartphone est connecté au produit).

## **Application dédiée pour smartphone : Headphone Control**

Vous pouvez configurer d'autres paramètres plus détaillés en installant l'application Headphone Control sur votre smartphone.

Vous pouvez activer/couper (ON/OFF) les fonctions SON AMBIANT, LISTENING CARE, MODE JEU, etc.

### **NOTE**

- Bien que la fonction SON AMBIANT facilite la perception des sons ambiants, elle ne garantit pas que vous puissiez entendre tout votre environnement sonore. Selon le contexte sonore et le volume de lecture, les sons ambiants pourraient ne pas être audibles.
- Avec le mode MODE JEU, la latence vidéo/audio pourrait fluctuer ou la qualité sonore et la stabilité de connexion pourraient être affectées, selon l'environnement d'utilisation et la manière dont vous portez le produit.

### **Liens connexes**

- « Appairage initial du produit » (p.17)
- « Pour faciliter la perception des sons ambiants (SON AMBIANT) » (p.29)
- « Lancer l'assistant vocal » (p.31)
- « À propos de l'application « Headphone Control » » (p.32)
- « Réglages de l'application » (p.33)

## Accessoires et noms des éléments

Vérifiez que l'emballage de ce produit contient tous les éléments ci-dessous.

### Écouteurs

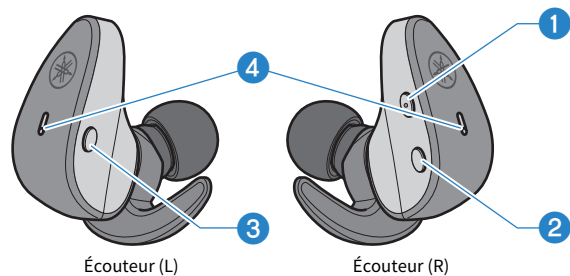

- 1 **Touche + (plus)**
- 2 **Touche - (moins)**
- 3 **Touche de fonction**
- 4 **Témoin**

### Boîtier chargeur

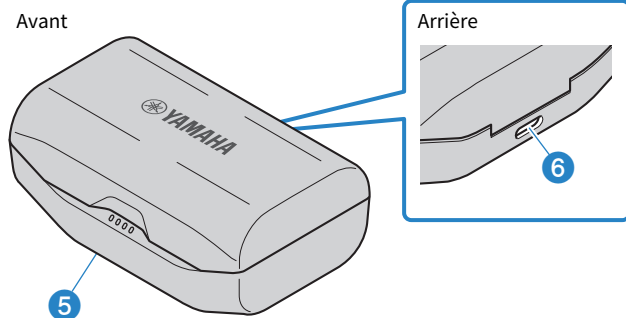

- 5 **Témoins de charge**
- 6 **Connecteur de charge**

### Câble d'alimentation USB (30 cm ; de type A vers C)

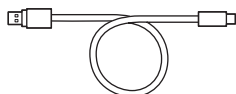



### Embouts (XS, S, M, L, XL; 1 paire de chaque taille)

Note : Les embouts de taille M sont fixés aux écouteurs à la sortie d'usine.

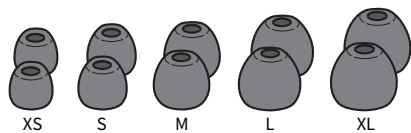

### Silicone Fins (XS, S, M, L; 1 paire de chaque taille)

Note : Les embouts de taille M sont fixés aux écouteurs à la sortie d'usine.

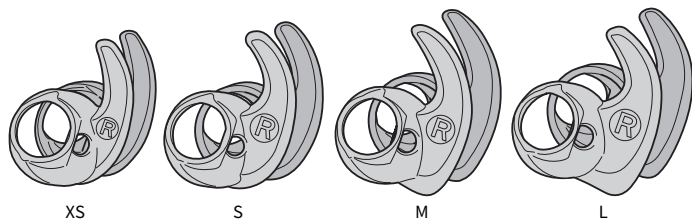

## Guide de démarrage rapide

### Brochure sur la Sécurité

#### NOTE

- Les écouteurs sont rangés dans le boîtier chargeur.
- Les écouteurs intègrent un microphone.
- Le boîtier chargeur contient une batterie destinée à la charge des écouteurs.

# Charge et mise sous tension

## Charge des écouteurs

Chargez les écouteurs avant l'utilisation en les plaçant dans leur boîtier chargeur.



### ATTENTION

- Le boîtier chargeur n'est pas étanche. Essayez soigneusement toute trace de sueur, d'eau de pluie, d'eau de mer ou d'autres liquides sur les écouteurs avant de les remettre dans leur boîtier chargeur.
- Chargez ce produit dans une plage de température comprise entre 5 et 40°C.

### Lors de l'utilisation initiale de ce produit

- Retirez les écouteurs du boîtier chargeur avant leur utilisation initiale et retirez la vignette de protection couvrant chaque écouteur.

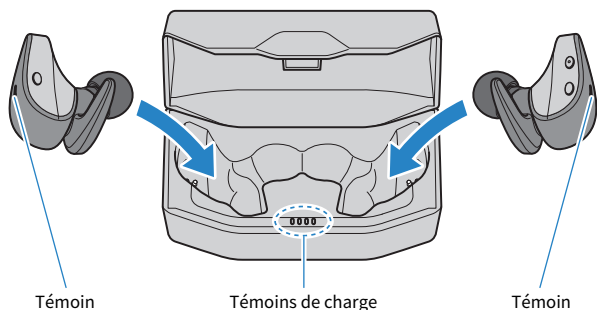
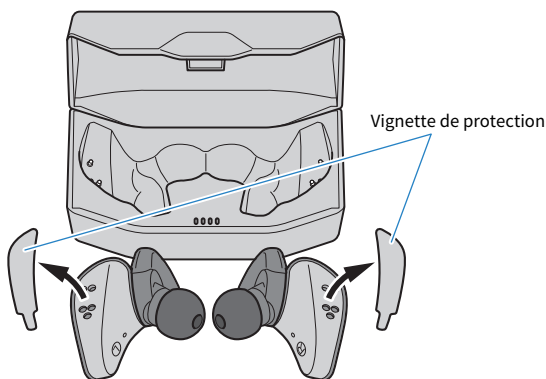

## 1 Ouvrez le couvercle du boîtier chargeur.

## **2 Placez les écouteurs dans leur boîtier chargeur.**

Le témoin de chaque écouteur s'allume en rouge pendant la charge et s'éteint quand la charge est terminée.

La charge prend environ 1,5 heures.

### **NOTE**

- Quand vous placez les écouteurs dans le boîtier chargeur, les témoins de ce dernier indiquent la charge résiduelle de la batterie pendant cinq secondes (sauf durant la charge du boîtier chargeur).
- Vous ne pouvez pas connecter les écouteurs via Bluetooth ni les utiliser pour l'écoute durant leur charge.

### **Liens connexes**

« Appendice » (p.50)

## Charge du boîtier chargeur

Pour charger le boîtier chargeur, branchez-le à l'adaptateur USB fourni.



### ATTENTION

- Le boîtier chargeur n'est pas étanche. N'exposez pas ce produit à des liquides tels que de la sueur, de l'eau de pluie ou de l'eau de mer.
- Veillez à utiliser le câble d'alimentation USB fourni avec ce produit.
- Si vous utilisez un adaptateur USB disponible dans le commerce, veillez à ce qu'il fournisse un courant de 5 V CC (de 0,5 A minimum).
- Si vous chargez ce produit en Chine, veillez à utiliser un adaptateur USB conforme à la norme CCC.
- Chargez ce produit dans une plage de température comprise entre 5 et 40°C.

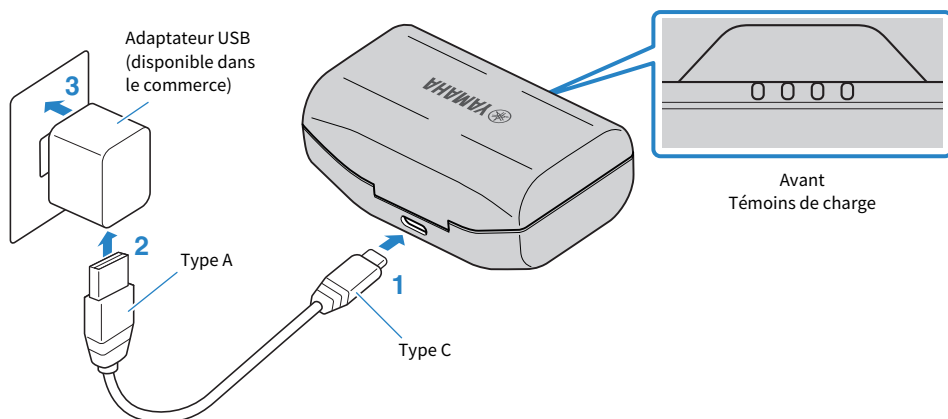

**1 Branchez le câble d'alimentation USB (le côté avec une fiche de type C) au boîtier chargeur.**

**2 Branchez le câble d'alimentation USB (le côté avec une fiche de type A) à l'adaptateur USB.**

**3 Branchez l'adaptateur USB à une prise courant.**

La charge commence alors. La charge prend environ 2,5 heures.

Durant la charge du boîtier, les témoins s'allument comme illustré ci-dessous.

Charge résiduelle de la batterie	Témoin
100%	
75-100%	
50-75%	
25-50%	

0-25%



 : S'allume

 : Clignote

 : Éteint

**NOTE**

- Vous pouvez aussi charger les écouteurs durant la charge du boîtier chargeur.
- Vous pouvez effectuer la charge via le port USB de votre ordinateur plutôt que via un adaptateur USB.
- Quand vous placez les écouteurs dans le boîtier chargeur, les témoins de ce dernier indiquent la charge résiduelle de la batterie pendant cinq secondes (sauf durant la charge du boîtier chargeur).

## Mise sous tension

Les écouteurs se mettent sous tension quand vous les retirez du boîtier chargeur.

### 1 Retirez les écouteurs de leur boîtier chargeur.

Les témoins s'allument comme indiqué ci-dessous et le produit est mis sous tension.

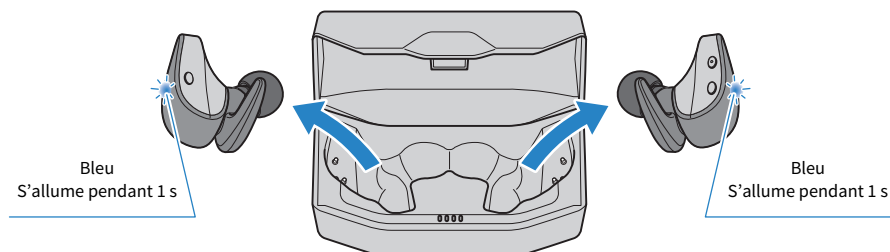

#### NOTE

Si les écouteurs ont été retirés du boîtier chargeur ou s'ils ne se mettent pas sous tension après leur retrait du boîtier chargeur, maintenez la touche de fonction de l'écouteur (L) et la touche - (moins) de l'écouteur (R) enfoncées jusqu'à ce que leurs témoins s'allument en bleu.

#### Liens connexes

« Charge résiduelle de la batterie » (p.16)

## Mise hors tension

Quand vous replacez les écouteurs dans leur boîtier chargeur, ils se mettent hors tension.

### 1 Placez les écouteurs dans leur boîtier chargeur.

Les écouteurs sont mis hors tension et le produit passe en mode de charge.

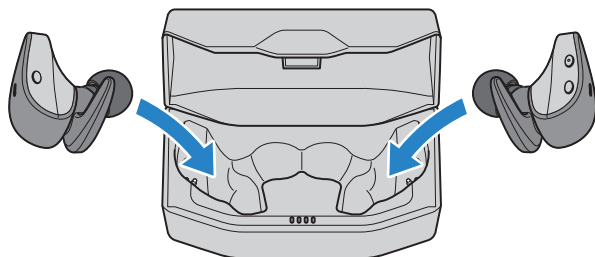

#### NOTE

Pour mettre les écouteurs hors tension sans les replacer dans leur boîtier chargeur, maintenez la touche de fonction de l'écouteur (L) et la touche - (moins) de l'écouteur (R) enfoncées jusqu'à ce que leurs témoins s'allument en rouge. Le message « Power Off » est audible dans les écouteurs.

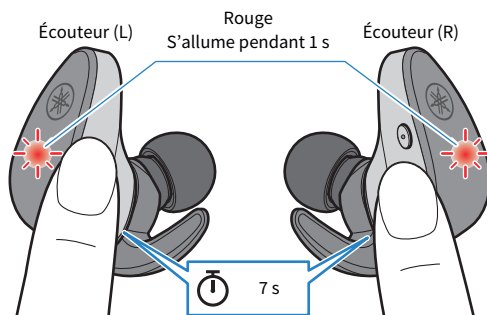

## Charge résiduelle de la batterie

Après la mise sous tension du produit, un message audio dans les écouteurs indique la charge résiduelle de la batterie.

- **Messages audio :**

- Battery High : charge résiduelle élevée
- Battery Medium : charge résiduelle moyenne
- Battery Low : faible charge résiduelle

### **NOTE**

Vous pouvez vérifier la charge résiduelle de la batterie du boîtier chargeur dans les cas suivants.

- Durant la charge du boîtier chargeur
- Juste après avoir placé les écouteurs dans le boîtier chargeur (sauf quand ce dernier est lui-même en cours de charge)

### **Liens connexes**

« Charge du boîtier chargeur » (p.12)



# Connectivité Bluetooth®

## Appairage initial du produit

Quand vous connectez ce produit à un dispositif Bluetooth (comme un smartphone) pour la première fois, exécutez la procédure ci-dessous pour appairer (enregistrer) le produit au dispositif en question.

[Balise de recherche] #Q02 Appairage

### 1 Retirez les écouteurs de leur boîtier chargeur.

Les deux écouteurs se mettent sous tension et se connectent automatiquement. Un des écouteurs (L ou R) est l'écouteur principal ; son témoin s'allume comme décrit ci-dessous quand l'unité passe en mode prêt à appairer. Le message « Pairing » est audible dans l'écouteur. L'écouteur (L) ou (R) peut faire office d'écouteur principal.

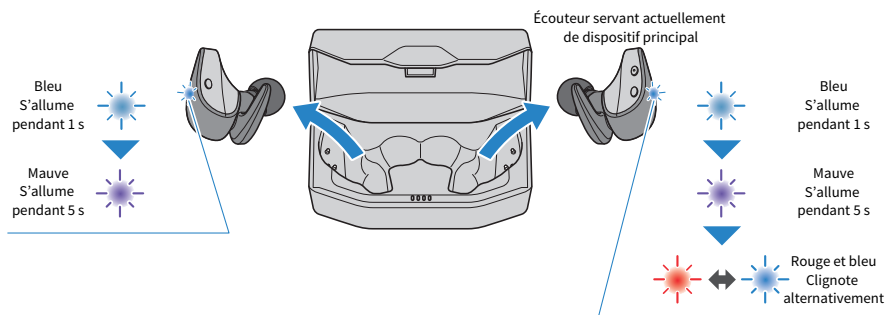

#### NOTE

Les témoins pourraient clignoter en bleu pendant un moment après le retrait des écouteurs du boîtier chargeur.

### 2 Activez Bluetooth sur votre dispositif Bluetooth.

La liste des dispositifs Bluetooth pouvant être connectés s'affiche.

### 3 Sélectionnez ce produit dans la liste sur votre dispositif Bluetooth.

Sélectionnez la liste « Yamaha... » et non la liste « LE-Yamaha... ».

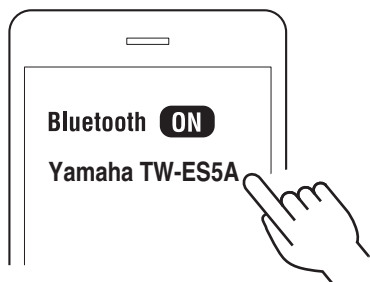

Une fois l'appairage exécuté, le témoin de l'écouteur principal s'allume comme indiqué ci-dessous. Les messages « Pairing Successful » et « Connected » sont audibles dans les écouteurs.

Écouteur servant actuellement de dispositif principal

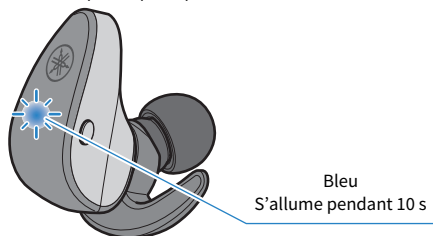

#### NOTE

- Le mode prêt à appairer est automatiquement désactivé sur ce produit après environ deux minutes. Pour appairer à nouveau, ou en cas d'échec de la connexion, replacez les écouteurs dans le boîtier chargeur et recommencez la procédure depuis l'étape 1.
- Si les écouteurs (L) et (R) ne se connectent pas automatiquement, replacez-les dans leur boîtier chargeur puis retirez-les à nouveau.
- Ce produit ne peut pas être appairé avec des appareils pour lesquels l'appairage requiert une clé d'accès, car cette fonction n'est pas prise en charge.

#### Liens connexes

- « Appairage avec un dispositif différent » (p.19)
- « Connexion à un dispositif déjà appairé » (p.21)
- « À propos de l'application « Headphone Control » » (p.32)
- « Utilisation d'un seul écouteur » (p.45)

## Appairage avec un dispositif différent

Suivez les étapes ci-dessous pour appairer le produit avec un autre dispositif Bluetooth ou pour tenter à nouveau l'appairage avec le même dispositif.

Notez que ce produit ne peut pas être connecté à plus d'un dispositif Bluetooth à la fois. Si le produit est déjà connecté à un autre dispositif Bluetooth, déconnectez-le puis effectuez les étapes suivantes.

[Balise de recherche] #Q02 Appairage

### 1 Lorsque les écouteurs (L) et (R) sont sous tension, maintenez la touche de fonction de l'écouteur (L) et la touche – (moins) de l'écouteur (R) pendant environ trois secondes, puis relâchez-les.

L'écouteur (L) ou (R) devient l'écouteur principal et son témoin clignote alternativement en rouge et bleu pendant la lecture du message audio « Pairing ». Cela vous indique que l'écouteur est passé en mode prêt à appairer.

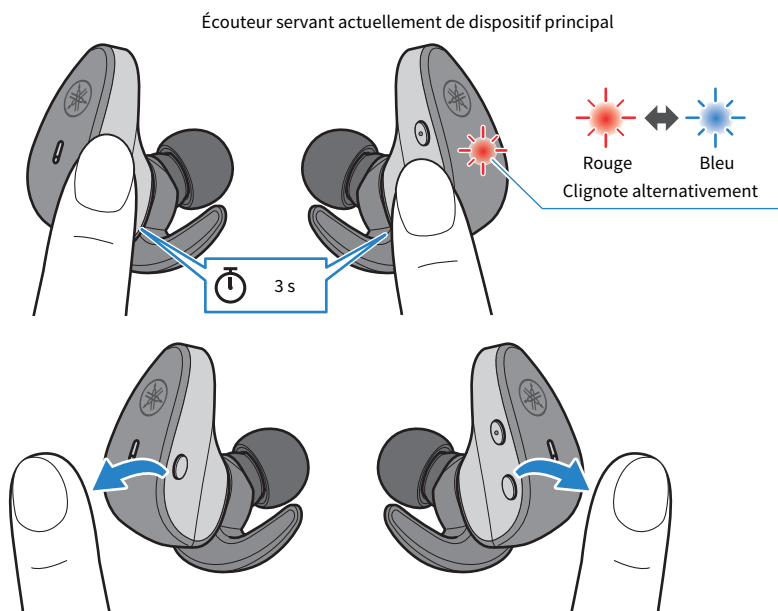

### 2 Activez Bluetooth sur le dispositif Bluetooth.

La liste des dispositifs Bluetooth pouvant être connectés s'affiche.

### 3 Sélectionnez ce produit dans la liste sur votre dispositif Bluetooth.

Sélectionnez la liste « Yamaha... » et non la liste « LE-Yamaha... ».

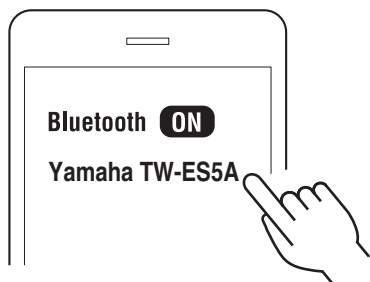

Les messages audio « Pairing Successful » et « Connected » confirment dans l'écouteur clignotant en rouge et bleu que la connexion est établie. Le témoin réagit alors comme décrit ci-dessous.

Écouteur servant actuellement de dispositif principal

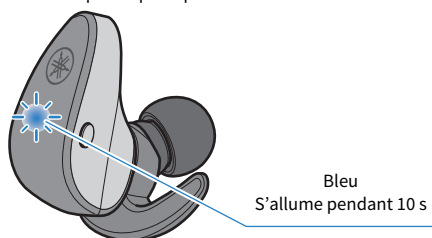

Les écouteurs (L) et (R) se connectent automatiquement et sont prêts pour l'utilisation.

#### NOTE

- Le mode prêt à appairer est automatiquement désactivé sur ce produit après environ deux minutes. Pour appairer à nouveau, recommencez la procédure depuis l'étape 1.
- Si les écouteurs (L) et (R) ne se connectent pas automatiquement, replacez-les dans leur boîtier chargeur puis retirez-les à nouveau.
- Vous pouvez enregistrer (appairer) jusqu'à trois dispositifs Bluetooth avec ce produit. Quand vous dépassez le nombre maximum d'appairages, les informations de connexion du premier dispositif appairé (soit les données d'appairage les plus anciennes) sont effacées.
- Ce produit ne prend pas en charge la connectivité multi-points (permettant la connexion simultanée à plusieurs dispositifs).
- Ce produit ne peut pas être appairé avec des appareils pour lesquels l'appairage requiert une clé d'accès, car cette fonction n'est pas prise en charge.

#### Liens connexes

- « Appairage initial du produit » (p.17)
- « Connexion à un dispositif déjà appairé » (p.21)
- « À propos de l'application « Headphone Control » » (p.32)
- « Utilisation d'un seul écouteur » (p.45)

## Connexion à un dispositif déjà appairé

Voici comment connecter un dispositif Bluetooth auquel ce produit a déjà été appairé.

### 1 Activez Bluetooth sur le dispositif Bluetooth.

### 2 Retirez les écouteurs de leur boîtier chargeur.

Les écouteurs se mettent tous deux sous tension et se connectent automatiquement au dernier dispositif Bluetooth auquel ils ont été connectés. Une fois l'appairage exécuté, les témoins s'allument comme indiqué ci-dessous.

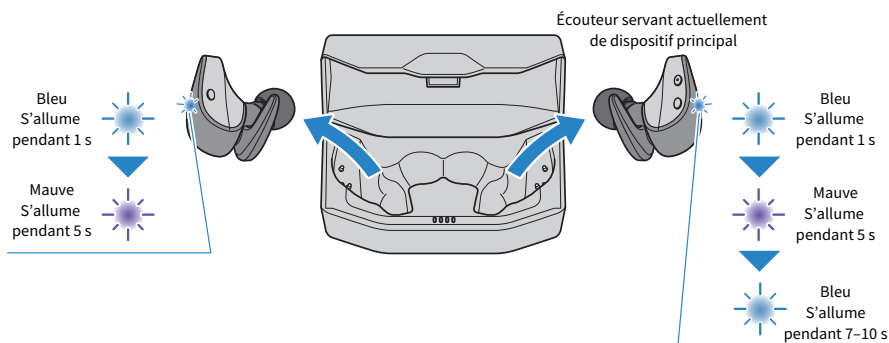

Le message « Connected » confirme dans l'écouteur que la connexion est établie.

Si les écouteurs ne se connectent pas automatiquement à un dispositif Bluetooth, c'est qu'ils attendent la connexion ou sont en mode prêt à appairer. Établissez la connexion avec les écouteurs depuis le dispositif Bluetooth.

#### NOTE

- Lors de la connexion, l'écouteur (L ou R) disposant de la charge résiduelle la plus élevée sert de dispositif principal.
- Si les écouteurs (L) et (R) ne se connectent pas automatiquement, replacez-les dans leur boîtier chargeur puis retirez-les à nouveau.
- Ce produit ne prend pas en charge la connectivité multi-points (permettant la connexion simultanée à plusieurs dispositifs).

#### Liens connexes

- « Appairage initial du produit » (p.17)
- « Appairage avec un dispositif différent » (p.19)
- « Utilisation d'un seul écouteur » (p.45)

## Positionnement correct du produit

### Mise en place des écouteurs

Vérifiez les repères sur les écouteurs L (gauche) et R (droit) pour vous assurer de les placer dans l'oreille correcte.

Ajustez le Silicone Fin fixé sur l'écouteur dans le creux de votre oreille comme illustré ici, de sorte à maintenir l'écouteur en place.

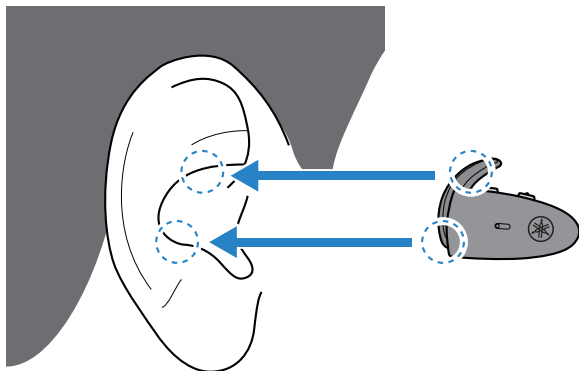

Insérez les écouteurs en place dans vos oreilles, puis tournez-les doucement pour ajuster les Silicone Fins dans le creux de vos oreilles. Assurez-vous aussi que les écouteurs sont fermement logés en place.

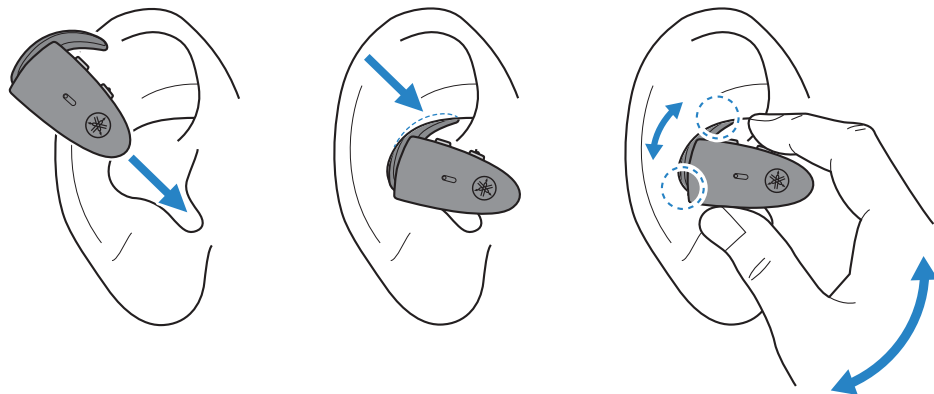

### ATTENTION

- Quand les écouteurs sont en place, ne leur appliquez jamais de pression forte ni de mouvement brusque. Cela pourrait vous blesser les oreilles.
- Si vous n'arrivez pas à positionner confortablement les écouteurs, remplacez les embouts ou les Silicone Fins.
- Ce produit étant conçu pour s'adapter à vos oreilles, il se pourrait que le port des écouteurs fatigue vos oreilles. Si vous remarquez tout problème cutané après un contact direct avec ce produit, cessez immédiatement de l'utiliser. Si le problème persiste, consultez un médecin.

#### **NOTE**

- Si la taille des Silicone Fins n'est pas adaptée à vos oreilles et que les écouteurs bougent, essayez avec des Silicone Fins d'une autre taille. Les Silicone Fins de petite taille permettent de maintenir les écouteurs en place en utilisant simplement la partie supérieure des Silicone Fins. Soyez prudent, car les écouteurs pourraient se déloger et tomber.
- Vous pouvez aussi utiliser les écouteurs sans leurs Silicone Fins.

#### **Liens connexes**

- « Remplacement des embouts » (p.24)
- « Remplacement des Silicone Fins » (p.25)

## Remplacement des embouts

Quand vous remplacez les embouts, veillez à choisir des embouts de taille adaptée à vos oreilles. Mettez les écouteurs en place en choisissant les embouts offrant la meilleure isolation aux bruits ambiants quand la lecture est interrompue.

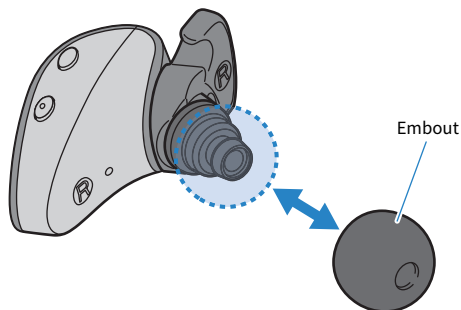

### NOTE

Des embouts de cinq tailles différentes sont fournis avec ce produit. Des embouts de taille M sont déjà fixés sur les écouteurs à la sortie d'usine.



### ATTENTION

- N'utilisez pas des embouts endommagés et ne portez pas les écouteurs sans leurs embouts. Cela pourrait vous blesser les oreilles.
- Fixez fermement les embouts sur les écouteurs. Sans cela, les embouts risquent de se détacher durant le port des écouteurs et de vous blesser les oreilles. Si un embout se détache de l'écouteur à l'intérieur de votre oreille, consultez un médecin.
- Après le retrait des embouts, gardez-les hors de portée des enfants pour éviter tout risque d'ingestion accidentelle.



## Remplacement des Silicone Fins

Remplacez simultanément les Silicone Fins des écouteurs gauche et droit, en veillant à choisir une taille adaptée à vos oreilles. Choisissez une taille de Silicone Fins assurant votre confort et le maintien correct des écouteurs.

[Balise de recherche] #Q05 Silicone Fin

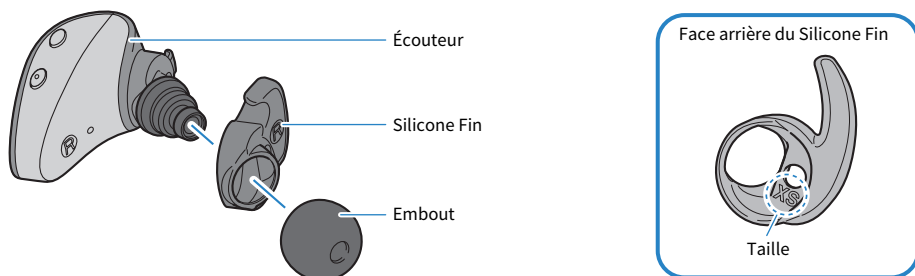

### NOTE

Des Silicone Fins de quatre tailles différentes sont fournis avec ce produit. Des Silicone Fins de taille M sont déjà fixés sur les écouteurs à la sortie d'usine.

### Retrait des Silicone Fins

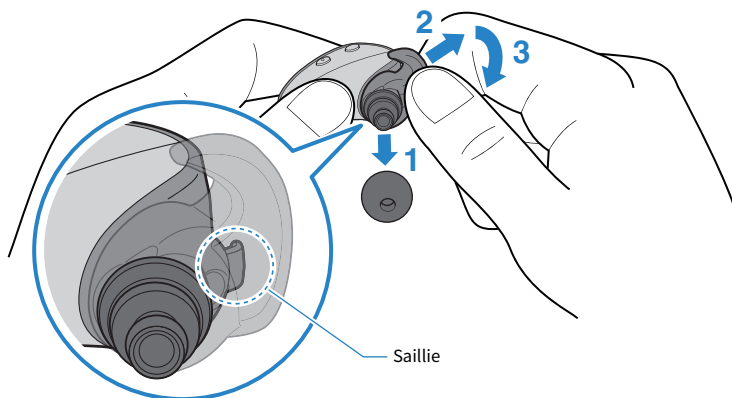

- 1 Retirez l'embout.**
- 2 Tenez le Silicone Fin comme illustré ci-dessous et tirez-le doucement dans le sens de la flèche pour le retirer de la partie saillante de l'écouteur.**

### AVIS

- Veillez à ne pas tirer trop fort sur le Silicone Fin quand vous le retirez de la partie saillante. Cela risquerait d'endommager le Silicone Fin.

### 3 Tirez le Silicone Fin dans le sens de la flèche pour le retirer de l'écouteur.

#### Mise en place des Silicone Fins

### 1 Mettez le Silicone Fin en place sur l'écouteur, de sorte qu'il s'accroche sur la partie saillante de l'écouteur.

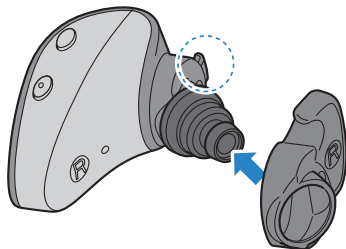

### 2 Fixez l'embout.

### 3 Ajustez la position du Silicone Fin, de sorte que l'orifice dans le Silicone Fin soit aligné correctement comme illustré ci-dessous.

Vérifiez que le Silicone Fin est correctement fixé sur chaque écouteur.

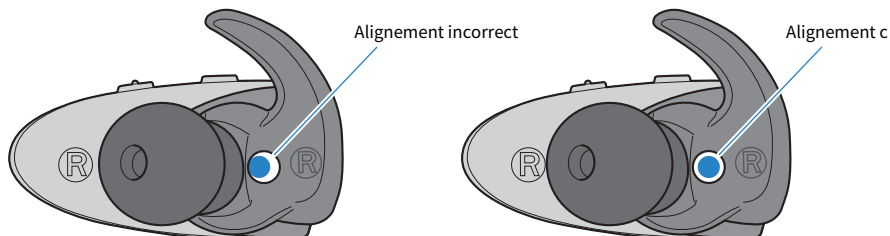

#### ATTENTION

- N'utilisez jamais un Silicone Fin endommagé. Cela pourrait vous blesser les oreilles.
- Il est impératif que les Silicone Fins soient fermement fixés aux écouteurs. Sinon, l'écouteur risque de se déloger et de tomber, ce qui pourrait l'endommager et le rendre inutilisable.
- Après le retrait des Silicone Fins, gardez-les hors de portée des enfants pour éviter tout risque d'ingestion accidentelle.

# Utilisation (lecture audio et appels)

## Lecture de musique avec ce produit

Les touches de ce produit permettent de gérer ses fonctions durant la lecture comme décrit ci-dessous.

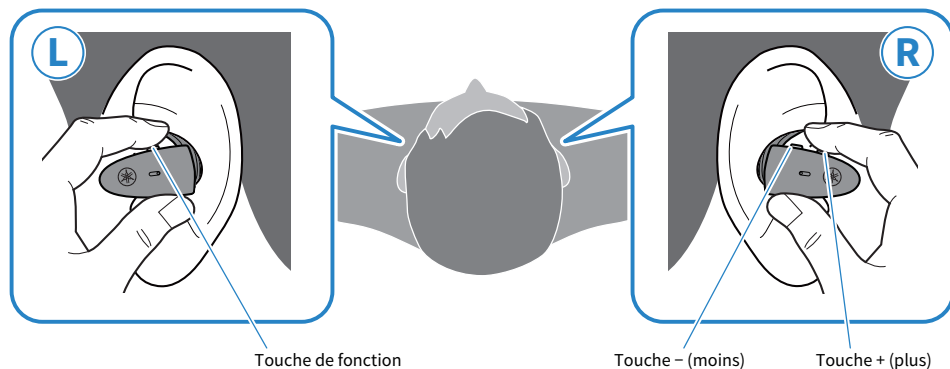

### Commandes de volume

- Augmenter le volume  
Appuyez sur la touche + (plus).
- Diminuer le volume  
Appuyez sur la touche - (moins).

### Lecture audio

- Pause/lecture  
Appuyez sur la touche de fonction.
- Passer à la plage suivante  
Appuyez deux fois sur la touche + (plus).
- Retourner au début de la plage (durant sa lecture) ou retourner à la plage précédente (durant la lecture au début d'une plage)  
Appuyez deux fois sur la touche - (moins).  
L'opération pourrait différer selon le dispositif Bluetooth ou l'application que vous utilisez.

### Détection intra-auriculaire

- Interrompre ou relancer la lecture  
Quand vous retirez un des écouteurs (L) ou (R), cela déclenche son capteur interne, qui interrompt alors temporairement la lecture audio. La lecture redémarre automatiquement lorsque vous avez à nouveau les deux écouteurs en place dans vos oreilles.

## **NOTE**

- Veuillez observer les consignes suivantes relatives à la fonction Détection intra-auriculaire.
  - Le réglage d'usine de cette fonction correspond à « ON ». Utilisez l'application pour smartphone « Headphone Control » pour désactiver (« OFF ») cette fonction.
  - Avant de mettre les écouteurs en place, veuillez à baisser le volume sur le dispositif connecté.
  - La fonction Détection intra-auriculaire prend uniquement la lecture en charge. Cette fonction n'est pas disponible durant les appels.
  - La lecture s'arrête quand vous retirez un écouteur ou les deux écouteurs.
  - La fonction Détection intra-auriculaire pourrait ne pas fonctionner correctement si les écouteurs ne sont pas logés correctement dans vos oreilles.
- Quand les écouteurs sont connectés à un dispositif (comme un smartphone) offrant un réglage de volume, vous pouvez aussi contrôler le volume avec ce dispositif.
- La sélection des plages à lire se fait depuis le dispositif Bluetooth connecté.

## **Liens connexes**

- « Réglages de l'application » (p.33)
- « Utilisation d'un seul écouteur » (p.45)

## Pour faciliter la perception des sons ambiants (SON AMBIANT)

L'activation de la fonction SON AMBIANT facilite la perception des sons autour de vous, tels que les annonces dans les transports en commun, le passage des voitures, etc.

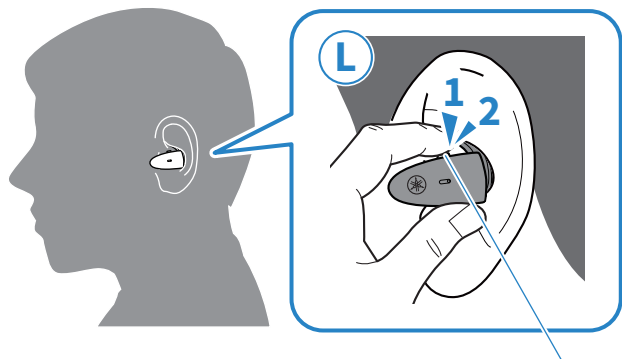

Touche de fonction

### Activer et désactiver la fonction SON AMBIANT/OFF

#### 1 Appuyez deux fois sur la touche de fonction.

Appuyez deux fois sur la touche pour activer et désactiver alternativement.

SON AMBIANT → OFF → retour à SON AMBIANT

- Quand SON AMBIANT est actif (ON) : un accord ascendant de piano est audible.
- Quand SON AMBIANT est désactivé (OFF) : un accord grave de piano est audible.

#### NOTE

- Le réglage d'usine de cette fonction correspond à OFF.
- Bien que la fonction SON AMBIANT facilite la perception des sons ambiants, elle ne garantit pas que vous puissiez entendre tout votre environnement sonore. Selon le contexte sonore et le volume de lecture, les sons ambiants pourraient ne pas être audibles.
- Vous pouvez aussi régler cette fonction via l'application Headphone Control. Cette fonction offre les réglages suivants :
  - ON : active SON AMBIANT.
  - OFF (réglage d'usine) : il s'agit du mode de lecture normal.
- Selon les conditions acoustiques ambiantes et le fichier audio en cours de lecture, il se pourrait que les sons ambiants ne soient pas clairement perceptibles. Dans ce cas, interrompez temporairement la lecture de la source audio.
- Ne couvrez pas les écouteurs de vos mains. Si votre main couvre le micro, la fonction SON AMBIANT ne fonctionnera pas correctement et vous risquez d'entendre du bruit.
- La fonction SON AMBIANT ne fonctionne pas durant un appel ni quand vous recevez un appel.

#### Liens connexes

- « Lecture de musique avec ce produit » (p.27)
- « Réglages de l'application » (p.33)

## Conversations téléphoniques

Vous pouvez utiliser ce produit pour des conversations téléphoniques quand un dispositif Bluetooth comme un smartphone est connecté au produit. Voici comment utiliser ce produit pour gérer les appels.

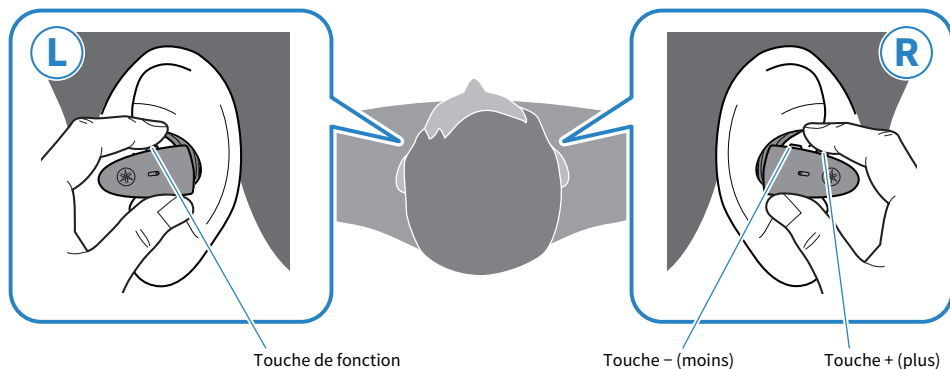

- Répondre à un appel  
Quand vous recevez un appel, appuyez sur la touche de fonction.
- Terminer un appel  
Pendant un appel, appuyez sur la touche de fonction pendant environ une seconde.
- Ignorer un appel  
Quand vous recevez un appel, appuyez sur la touche de fonction pendant environ une seconde.
- Augmenter le volume  
Pendant un appel, appuyez sur la touche + (plus).
- Diminuer le volume  
Pendant un appel, appuyez sur la touche - (moins).

### NOTE

En cas d'appel entrant, la plage en cours de lecture est mise en pause. La lecture audio reprend automatiquement à la fin de l'appel ou quand vous rejetez l'appel.

## Lancer l'assistant vocal

Vous pouvez commander un assistant vocal comme Siri ou Google Assistant avec ce produit. Cette fonction est disponible uniquement si ce produit est connecté à un dispositif Bluetooth prenant en charge l'assistance vocale.

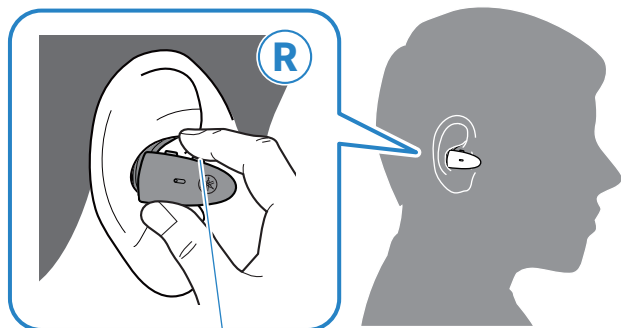

Touche + (plus)

- Lancer l'assistant vocal  
Maintenez la touche + (plus) enfoncée (environ une seconde).
- Désactiver l'assistant vocal
  - Quand vous utilisez Siri  
Maintenez la touche + (plus) enfoncée (environ une seconde).
  - Quand vous utilisez Google Assistant  
Commandez avec votre dispositif Bluetooth.

### NOTE

Les opérations disponibles via l'assistant vocal varient selon le dispositif Bluetooth utilisé. Pour des détails, voyez le mode d'emploi de votre dispositif Bluetooth.

## Application dédiée

### À propos de l'application « Headphone Control »

Headphone Control est une application pour smartphone conçue spécialement pour obtenir une qualité de son optimale de vos écouteurs et casques arceaux Yamaha.

[Balise de recherche] #Q03 Application



Cette application permet d'exécuter les opérations suivantes.

- Afficher le statut de vos écouteurs/casques arceaux (comme par exemple la charge résiduelle de la batterie)
- Régler vos écouteurs/casques arceaux de manière détaillée

Installez l'application disponible sur l'App Store (dispositifs iOS) ou sur Google Play (dispositifs Android™). Pour des détails sur l'application, voyez les informations sur chaque plateforme.



## Réglages de l'application

Cette section décrit les réglages et fonctions que vous pouvez gérer avec l'application Headphone Control.  
[Balise de recherche] #Q03 Application

### NOTE

L'écran de l'application et les réglages pourraient différer selon le produit utilisé.

### Écran principal

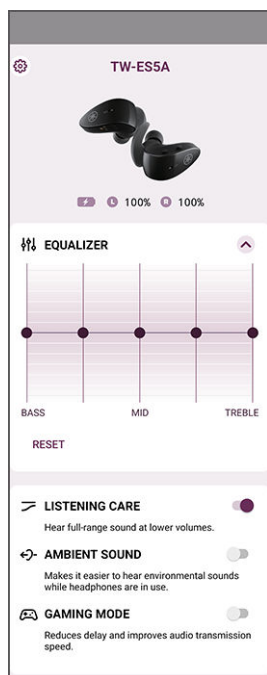

- **ÉQUALISEUR**

Cet égaliseur graphique à cinq bandes vous permet de créer vos propres réglages de timbre.

**Réglages de gain pour chaque égaliseur**

- 0 dB (réglage d'usine)

- **LISTENING CARE**

Quand la fonction LISTENING CARE est active, ce produit règle automatiquement la qualité du son en fonction du volume de lecture. Cette fonction équilibre les fréquences de sorte à produire un son riche et de qualité, même à bas volume.

**Paramètres**

- ON (réglage d'usine) : active LISTENING CARE
- OFF : désactive LISTENING CARE

## Application dédiée > Réglages de l'application

- SON AMBIANT

Cette fonction facilite la perception des sons autour de vous, tels que les annonces dans les transports en commun, le passage des voitures, etc.

### Paramètres

- ON : active SON AMBIANT
- OFF (réglage d'usine) : fonction SON AMBIANT désactivée (mode normal de lecture)

- MODE JEU

Cette fonction améliore en outre la synchronisation du son et de l'image, ce qui est important quand vous regardez une vidéo ou jouez à un jeu.

### Paramètres

- ON : fonction MODE JEU activée
- OFF (réglage d'usine) : fonction MODE JEU désactivée

## NOTE

- SON AMBIANT ne garantit pas que vous puissiez percevoir tous les sons ambiants. Selon le contexte sonore et le volume de lecture, les sons ambiants pourraient ne pas être audibles.
- Avec le mode MODE JEU, la latence vidéo/audio pourrait fluctuer ou la qualité sonore et la stabilité de connexion pourraient être affectées, selon l'environnement d'utilisation et la manière dont vous portez le produit.

## Écran des paramètres

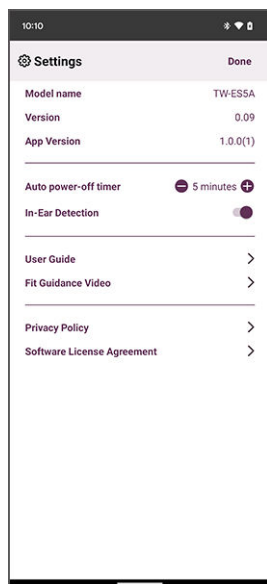

## Application dédiée > Réglages de l'application

- Minuterie de mise hors tension automatique  
Détermine le délai avant la mise hors tension une fois que la connexion Bluetooth est rompue.

### **Paramètres**

- OFF
  - 5 minutes (réglage d'usine)
  - 30 minutes
  - 1 heure
  - 3 heures
- Détection intra-auriculaire  
Quand vous retirez un des écouteurs (L) ou (R), cette fonction interrompt alors temporairement la lecture audio. La lecture redémarre automatiquement lorsque vous avez à nouveau les deux écouteurs en place dans vos oreilles.

### **Paramètres**

- ON (réglage d'usine) : active Détection intra-auriculaire
  - OFF : désactive Détection intra-auriculaire
- Vérifiez la mise à jour du micrologiciel  
Vérifie si un nouveau firmware est disponible et exécute la mise à jour.
- Mode d'emploi  
Accède au Guide de l'utilisateur

# Dépannage

## Lisez d'abord ceci

Si ce produit ne fonctionne pas normalement lors de sa première utilisation, vérifiez d'abord les points suivants.

[Balise de recherche] #Q01 Dépannage

● **Après avoir remis les écouteurs dans le boîtier chargeur, attendez au moins 10 secondes avant de les retirer.**

Si cela ne résout pas le problème, initialisez les réglages des écouteurs.

- « Initialisation (rétablissement des réglages d'usine) » (p.46)

● **Vérifiez que ce produit est suffisamment chargé.**

- « Charge des écouteurs » (p.10)
- « Charge du boîtier chargeur » (p.12)

● **Mettez à jour le firmware de ce produit avec la dernière version disponible.**

- « Mise à jour du firmware » (p.48)

● **Vérifiez les points suivants en fonction du problème rencontré.**

- « Connexion impossible » (p.37)
- « Impossible de mettre le produit sous tension » (p.38)
- « Impossible de charger le produit » (p.39)
- « Le produit ne fonctionne pas et ne produit pas de son » (p.40)
- « Aucun son n'est audible » (p.41)
- « Le son est audible dans un seul écouteur » (p.42)
- « Le son est de mauvaise qualité ou semble anormal » (p.43)
- « Le son est saturé, instable ou comporte du bruit » (p.44)
- « Utilisation d'un seul écouteur » (p.45)
- « Initialisation (rétablissement des réglages d'usine) » (p.46)

## Connexion impossible

### ● **Les écouteurs (L) et (R) ne se connectent pas correctement.**

Remettez les écouteurs dans le boîtier chargeur puis retirez-les du boîtier.

Les deux écouteurs se mettent sous tension et se connectent alors automatiquement. Les témoins réagissent alors comme décrit ci-dessous.

- Mise sous tension : le témoin bleu s'allume pendant 1 s
- Quand les écouteurs (L) et (R) sont connectés : le témoin mauve s'allume pendant 5 s  
Les témoins pourraient clignoter en bleu pendant un moment après le retrait des écouteurs du boîtier chargeur.

### ● **L'appairage du produit ne se fait pas correctement.**

Si les informations de ce produit figurent toujours dans la liste des dispositifs connectés de votre dispositif Bluetooth, effacez-les et essayez à nouveau l'appairage.

- « Appairage avec un dispositif différent » (p.19)

### ● **Les informations d'un dispositif Bluetooth appairé avec ce produit ont peut-être été effacées.**

Quand vous dépassez le nombre maximum de dispositifs Bluetooth appairés, les informations de connexion du premier dispositif appairé (soit les données d'appairage les plus anciennes) sont effacées. Appairez à nouveau ce produit avec le dispositif.

- « Appairage avec un dispositif différent » (p.19)

### ● **Ce produit est peut-être déjà connecté à un autre dispositif Bluetooth.**

Supprimez la connexion avec ce produit sur votre dispositif Bluetooth, puis connectez à nouveau ce produit.

### ● **Ce produit et le dispositif Bluetooth en question sont peut-être trop éloignés.**

Rapprochez ce produit du dispositif Bluetooth.

### ● **Un dispositif émettant des ondes électromagnétiques (comme un four micro-onde, un point d'accès, etc.) se trouve peut-être à proximité.**

N'utilisez pas ce produit près d'autres appareils émettant des ondes électromagnétiques.

### ● **Le dispositif Bluetooth utilisé n'est peut-être pas pris en charge.**

Ce produit ne peut pas être appairé avec des appareils pour lesquels l'appairage requiert une clé d'accès, car cette fonction n'est pas prise en charge.

## Impossible de mettre le produit sous tension

● **La charge résiduelle de la batterie est peut-être insuffisante.**

Chargez ce produit.

- « Charge des écouteurs » (p.10)

● **La batterie du boîtier chargeur s'est peut-être vidée durant la charge des écouteurs.**

Mettez le produit manuellement sous tension en maintenant la touche de fonction de l'écouteur (L) et la touche – de l'écouteur (R) enfoncée jusqu'à ce que leurs témoins s'allument en bleu. Chargez ensuite le boîtier chargeur.

- « Charge du boîtier chargeur » (p.12)
- « Mise sous tension » (p.14)

● **Le fonctionnement du produit est temporairement instable.**

Après avoir remis les écouteurs dans le boîtier chargeur, attendez au moins 10 secondes avant de les retirer.

Si cela ne résout pas le problème, initialisez les réglages des écouteurs.

- « Initialisation (rétablissement des réglages d'usine) » (p.46)

## Impossible de charger le produit

● **Votre ordinateur est hors tension (quand vous chargez via un ordinateur).**

Mettez l'ordinateur sous tension puis chargez ce produit.

● **Vous utilisez peut-être un câble d'alimentation USB autre que celui fourni avec ce produit.**

Utilisez le câble d'alimentation USB fourni pour garantir la charge correcte du produit.

● **Les écouteurs ne sont peut-être pas en contact avec les connecteurs de charge dans le boîtier chargeur.**

Les écouteurs ne se chargeront pas s'ils ne sont pas placés correctement dans les logements du boîtier de charge. Glissez légèrement les écouteurs d'un côté à l'autre du bout des doigts, en veillant à les positionner correctement dans leurs compartiments de rangement, et vérifiez que les témoins des écouteurs sont allumés. Notez aussi que les écouteurs pourraient ne pas être chargés correctement en présence de poussière ou de saleté sur les surfaces de contact entre les écouteurs et les connecteurs de charge du boîtier chargeur. Nettoyez entièrement ces surfaces avant la charge à l'aide d'un chiffon sec et doux, d'un coton-tige, etc.

● **Les Silicone Fins sont peut-être mal fixés.**

Vérifiez que les Silicone Fins sont correctement fixés et que le produit peut être chargé.

- « Remplacement des Silicone Fins » (p.25)

## Le produit ne fonctionne pas et ne produit pas de son

### ● **Les écouteurs sont toujours en cours de charge.**

Vous ne pouvez pas utiliser ce produit quand il est en cours de charge. Utilisez les écouteurs quand la charge est terminée.

### ● **Les batteries ne sont pas suffisamment chargées.**

Chargez les écouteurs.

- « Charge des écouteurs » (p.10)
- « Charge du boîtier chargeur » (p.12)

### ● **Le fonctionnement du produit est temporairement instable.**

Après avoir remis les écouteurs dans le boîtier chargeur, attendez au moins 10 secondes avant de les retirer.

Si cela ne résout pas le problème, initialisez les réglages des écouteurs.

- « Initialisation (rétablissement des réglages d'usine) » (p.46)



## Aucun son n'est audible

● **Les écouteurs ne sont connectés à aucun dispositif Bluetooth.**

Apparez ce produit.

- « Appairage initial du produit » (p.17)
- « Appairage avec un dispositif différent » (p.19)

● **Le volume est trop bas.**

Augmentez le volume.

- « Lecture de musique avec ce produit » (p.27)

● **La lecture audio s'interrompt.**

Démarrez la lecture.

- « Lecture de musique avec ce produit » (p.27)

● **Vous avez peut-être retiré un des écouteurs quand la fonction Détection intra-auriculaire était active (ON).**

Veillez à porter les deux écouteurs.

- « Lecture de musique avec ce produit » (p.27)

## Le son est audible dans un seul écouteur

### ● **Les écouteurs (L) et (R) ne se connectent pas correctement.**

Remettez les écouteurs dans le boîtier chargeur puis retirez-les du boîtier.

Les deux écouteurs se mettent sous tension et se connectent automatiquement. Les témoins réagissent alors comme décrit ci-dessous.

- Mise sous tension : le témoin bleu s'allume pendant 1 s
- Quand les écouteurs (L) et (R) sont connectés : le témoin mauve s'allume pendant 5 s  
Les témoins pourraient clignoter en bleu pendant un moment après le retrait des écouteurs du boîtier chargeur.

### ● **La réception du signal est peut-être pauvre, rendant la connexion instable.**

Éloignez-vous des dispositifs sans fil comme les points d'accès ou des appareils générant des ondes électromagnétiques, tels que les fours micro-onde. Après avoir placé les deux écouteurs dans leur boîtier chargeur, retirez-les du boîtier.

### ● **Il se pourrait que l'application pour smartphone utilisée ne produise du son que sur seul un canal.**

Vérifiez que le son est audible sur le canal gauche et le canal droit en lisant le fichier avec une autre application.

### ● **Un des écouteurs est peut-être hors tension.**

Mettez le produit sous tension.

- « Mise sous tension » (p.14)

### ● **Les informations de connexion du dispositif Bluetooth enregistré sont peut-être corrompues.**

Effacez les informations de connexion de ce produit sur le dispositif Bluetooth, puis appairez les écouteurs avec le dispositif en question.

- « Appairage avec un dispositif différent » (p.19)

## Le son est de mauvaise qualité ou semble anormal

● **Vous avez peut-être inversé les écouteurs (L/R).**

Vérifiez que vous portez l'écouteur gauche (L) et l'écouteur droit (R) du bon côté.

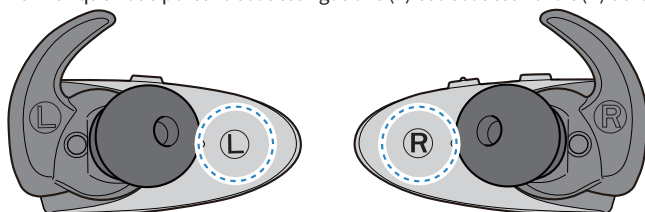

- « Mise en place des écouteurs » (p.22)

● **Les embouts ou les Silicone Fins ne sont pas adaptés à vos oreilles.**

Remplacez les embouts et les Silicone Fins en choisissant un calibre adapté à la forme de vos oreilles.

- « Remplacement des embouts » (p.24)
- « Remplacement des Silicone Fins » (p.25)

## Le son est saturé, instable ou comporte du bruit

### ● **La réception du signal est peut-être pauvre, rendant la connexion instable.**

Éloignez-vous des dispositifs sans fil comme les points d'accès ou des appareils générant des ondes électromagnétiques, tels que les fours micro-onde.

Veillez à placer le dispositif Bluetooth appairé aussi près que possible du produit.

Les dispositifs dotés de connectivité aux réseaux sans fil peuvent transmettre des signaux perturbant la communication Bluetooth. Dans ce cas, désactivez la fonction de connectivité aux réseaux sans fil de votre dispositif Bluetooth.

### ● **Le fonctionnement du produit est temporairement instable.**

Après avoir remis les écouteurs dans le boîtier chargeur, attendez au moins 10 secondes avant de les retirer.

Si cela ne résout pas le problème, initialisez les réglages des écouteurs.

- « Initialisation (rétablissement des réglages d'usine) » (p.46)

### ● **MODE JEU est sur ON.**

Réglez MODE JEU sur OFF.

Avec le mode MODE JEU, la latence vidéo/audio pourrait fluctuer ou la qualité sonore et la stabilité de connexion pourraient être affectées, selon l'environnement d'utilisation et la manière dont vous portez le produit.

- « Lecture de musique avec ce produit » (p.27)
- « Réglages de l'application » (p.33)

## Utilisation d'un seul écouteur

Appairez l'écouteur que vous voulez utiliser avec le dispositif Bluetooth.

Notez dans ce cas les points suivants.

- Ce produit ne comporte pas de fonction convertissant le son stéréo en son mono.
- Vérifiez si le dispositif Bluetooth à connecter dispose d'une telle fonction.
- Les touches des écouteurs gauche (L) et droit (R) commandent des fonctions différentes. Lorsque vous utilisez un seul écouteur, commandez les fonctions liées aux appels et à la lecture via votre dispositif Bluetooth.
- Réglez Détection intra-auriculaire sur OFF.

### Liens connexes

« Réglages de l'application » (p.33)

## Initialisation (rétablissement des réglages d'usine)

Effectuez les étapes suivantes pour initialiser ce produit et rétablir les réglages d'usine.

[Balise de recherche] #Q04 Redémarrage

### Initialisation (rétablissement des réglages d'usine)

Cette opération rétablit tous les réglages d'usine des écouteurs. Les informations des dispositifs enregistrés (appairés) sont supprimées.

#### 1 Retirez les écouteurs (L) et (R) du boîtier chargeur.

Les témoins s'allument en bleu pendant une seconde.

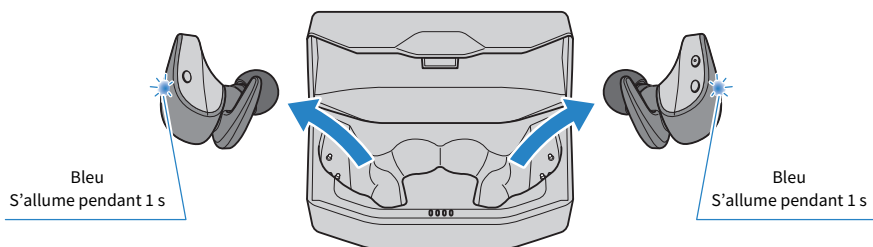

#### 2 Maintenez la touche de fonction et la touche - (moins) enfoncées pendant environ sept secondes pour mettre les écouteurs hors tension.

Vérifiez que le témoin s'allume comme indiqué ci-dessous.

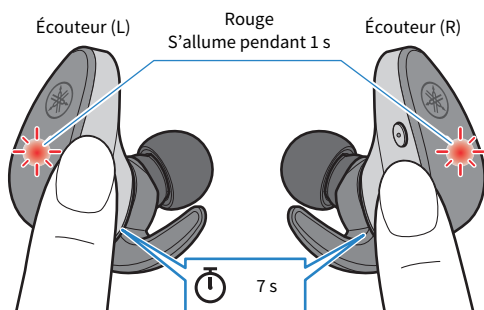

**3** Après la mise hors tension, maintenez la touche de fonction et la touche – (moins) enfoncées pendant 10 secondes.

Vérifiez que le témoin s'illumine comme indiqué ci-dessous.

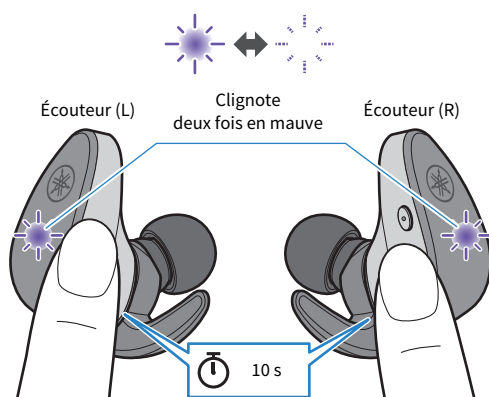

**4** Placez les écouteurs (L) et (R) dans le boîtier chargeur.

Les écouteurs sont maintenant initialisés et retrouvent leurs réglages d'usine.

**Liens connexes**

« Appairage initial du produit » (p.17)

## Mise à jour du firmware

Mettez à jour le firmware de ce produit avec l'application Headphone Control.

Le firmware de ce produit peut être mis à jour pour intégrer de nouvelles fonctions, corriger des problèmes, etc. Pour des détails sur le contenu des mises à jour, consultez la page d'informations du produit sur le site internet de Yamaha.

### AVIS

- Pour assurer un transfert de données stable entre ce produit et votre dispositif Bluetooth, effectuez la mise à jour du firmware dans un endroit où le signal internet est de bonne qualité. N'exécutez aucune des opérations suivantes pendant la mise à jour du firmware.
  - Placer les écouteurs dans leur boîtier chargeur
  - Mettre ce produit hors tension
  - Quitter l'application Headphone Control ou utiliser une autre application
  - Mettre votre smartphone hors tension
  - Annuler la connexion entre le smartphone et ce produit

### **1 Affichez le menu sur l'écran principal de l'application Headphone Control.**

### **2 Appuyez sur « Vérifiez la mise à jour du micrologiciel ».**

Si un nouveau firmware est disponible, vous verrez des instructions pour exécuter la mise à jour. Installez le firmware en suivant les instructions à l'écran.

### Liens connexes

- « À propos de l'application « Headphone Control » » (p.32)
- « Réglages de l'application » (p.33)



## Liste des centres de SAV

Si vous n'arrivez pas à corriger le problème, contactez notre SAV comme décrit ci-dessous.

### **Pour les clients au Japon**

- Adressez-vous au point de vente où vous avez acheté ce produit, ou à un centre de SAV repris dans la liste du « Guide de démarrage rapide » fourni avec ce produit.

### **Pour les clients en dehors du Japon**

- Adressez-vous au revendeur Yamaha agréé le plus proche, ou à un centre de SAV.  
<https://manual.yamaha.com/av/support/>

# Appendice

## Liste des fonctions disponibles

Cette section présente les fonctions principales de ce produit.

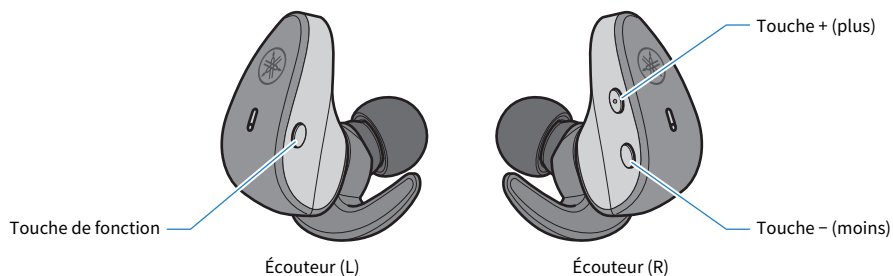

### Alimentation

- Mise sous tension  
Touche de fonction, touche - (moins) (maintenir enfoncées pendant environ trois secondes)
- Mise hors tension  
Touche de fonction, touche - (moins) (maintenir enfoncées pendant environ sept secondes)

### Volume

- Augmenter le volume  
Touche + (plus)
- Diminuer le volume  
Touche - (moins)

### Lecture audio

- Pause/lecture  
Touche de fonction
  - Passer au morceau suivant  
Touche + (plus) (deux pressions rapides successives)
  - Retourner au début du morceau (durant sa lecture) ou retourner au morceau précédent (durant la lecture au début d'un morceau)  
Touche - (moins) (deux pressions rapides successives)
- L'opération pourrait différer selon le dispositif Bluetooth ou l'application que vous utilisez.

### Sélection des modes

- Active/désactive SON AMBIANT ON/OFF  
Touche de fonction (appliquer deux pressions brèves et successives)

## **Les appels téléphoniques**

- Répondre à un appel  
Touche de fonction
- Terminer un appel  
Touche de fonction (maintenir enfoncée durant un appel pendant environ une seconde)
- Ignorer un appel  
Touche de fonction (maintenir enfoncée quand vous recevez un appel pendant environ une seconde)

## **Autres fonctions**

- Démarrer l'appairage  
Maintenez la touche de fonction et la touche – (moins) enfoncées quand l'écouteur est sous tension (maintenez-les enfoncées pendant environ trois secondes, puis relâchez-les)
- Lancer l'assistant vocal  
Touche + (plus) (maintenir enfoncée pendant environ une seconde)
- Désactiver l'assistant vocal (Siri uniquement)  
Touche + (plus) (maintenir enfoncée pendant environ une seconde)

## Liste des messages audio et des indications du témoin

Cette section décrit les indications fournies par le témoin et les messages audio de ce produit.

### Témoin d'écouteur

- Mise sous tension  
S'allume pendant une seconde (en bleu) puis s'éteint
- Mode prêt à appairer avec un dispositif Bluetooth  
Clignote (alternativement en rouge et en bleu ; uniquement l'écouteur principal)
- Recherche d'un dispositif Bluetooth enregistré  
Éteint
- Connexion établie avec un dispositif Bluetooth  
S'allume (en bleu, pendant environ 10 s) puis s'éteint
- Mise hors tension  
S'allume pendant une seconde (en rouge) puis s'éteint (quand vous mettez les écouteurs hors tension avec leur touche)
- Les écouteurs (L) et (R) se connectent  
Clignote (en bleu)
- Connexion à l'écouteur (L) et à l'écouteur (R) effectuée  
S'allume pendant cinq secondes (en mauve) puis s'éteint

### Indications du témoin pendant la charge

- Charge  
S'allume (en rouge)
- Charge terminée  
Éteint

### Indications des témoins du boîtier chargeur

Quand le boîtier chargeur n'est connecté à aucune source d'alimentation

- Pendant cinq secondes, juste après avoir placé les écouteurs dans le boîtier chargeur  
Indiquent la charge résiduelle de la batterie du boîtier chargeur, puis s'éteignent

Quand le boîtier chargeur est connecté à une source d'alimentation

- Indiquent la charge résiduelle de la batterie du boîtier chargeur

## Messages audio

- Battery High  
Charge résiduelle élevée dans la batterie
- Battery Medium  
Charge résiduelle moyenne dans la batterie
- Battery Low  
Faible charge résiduelle dans la batterie
- Power Off  
Mise hors tension
- Pairing  
Démarrer l'appairage (enregistrement du dispositif)
- Pairing Successful  
Appairage réussi/connexion établie
- Pairing Failed  
Échec d'appairage
- Connected  
Connexion établie avec un dispositif Bluetooth
- Disconnected  
Déconnecté du dispositif Bluetooth
- Link Lost  
La connexion au dispositif Bluetooth a été rompue.

## Liens connexes

- « Charge des écouteurs » (p.10)
- « Charge du boîtier chargeur » (p.12)
- « Mise sous tension » (p.14)
- « Mise hors tension » (p.15)
- « Charge résiduelle de la batterie » (p.16)
- « Appairage initial du produit » (p.17)
- « Appairage avec un dispositif différent » (p.19)
- « Connexion à un dispositif déjà appairé » (p.21)
- « Pour faciliter la perception des sons ambiants (SON AMBIANT) » (p.29)

## Caractéristiques techniques

Cette section présente la fiche technique de ce produit.

- Type de haut-parleur  
Dynamique
- Haut-parleur  
6,0 mm
- Plage de fréquence  
20–20 000 Hz
- Version Bluetooth  
5.2
- Profils pris en charge  
A2DP, AVRCP, HFP, HSP
- Codecs pris en charge  
SBC, AAC, Qualcomm® aptX™ Adaptive
- Protection du contenu prise en charge (uniquement pour le Japon)  
SCMS-T
- Puissance de sortie RF  
Classe 1
- Portée maximum de communication  
10 m (sans obstacles)
- Nombre limite de dispositifs pouvant être appairés  
3

### Microphone destiné aux appels

- Type de haut-parleur  
MEMS
- Caractéristiques de directivité  
Directivité générale
- Plage de fréquence  
100–10 000 Hz

### Batterie rechargeable

- Batterie interne rechargeable  
Batterie au lithium-ion
- Durée de charge (jusqu'à la charge complète)  
Écouteurs : environ 1,5 heures  
Boîtier chargeur : environ 2,5 heures
- Autonomie de lecture continue  
Environ 9 heures  
Nombre de cycles de charge des écouteurs disponibles via le boîtier chargeur (lorsque ce dernier est entièrement chargé)  
Environ 3 cycles
- Plage de température d'utilisation (durant la charge)  
5–40°C  
Chargez ce produit en respectant la plage de température prescrite.

### **Caractéristiques générales**

- Performances d'étanchéité  
IPX 7 (écouteurs)
- Poids  
7,9 g (par écouteur)

\*Les descriptions fournies dans ce Mode d'emploi ont été rédigées sur base des dernières spécifications en date au moment de la publication. Vous pouvez vous procurer la version la plus récente de ce Mode d'emploi sur le site internet de Yamaha.

## Marques commerciales

Les marques commerciales suivantes figurent dans ce manuel.

L'appellation et les logos Bluetooth® sont des marques déposées de Bluetooth SIG, Inc.

et toute utilisation de ces marques par Yamaha Corporation fait l'objet d'une licence. Les autres marques et appellations commerciales sont la propriété de leurs détenteurs respectifs.

Qualcomm aptX et Qualcomm TrueWireless sont des produits de Qualcomm Technologies, Inc. et/ou de ses filiales.

Qualcomm et Qualcomm TrueWireless sont des marques commerciales de Qualcomm Incorporated, déposées aux États-Unis et dans d'autres pays.

### **Android et Google Play**

Google, Android et Google Play sont des marques de Google LLC.

### **App Store**

App Store est une marque de service d'Apple Inc., déposée aux États-Unis et dans d'autres pays.

### **Siri**

Siri est une marque commerciale d'Apple Inc., déposée aux États-Unis et dans d'autres pays et régions.



Yamaha Global Site  
<https://www.yamaha.com/>

Yamaha Downloads  
<https://download.yamaha.com/>

© 2022 Yamaha Corporation

Published 09/2022 AM-B0

AV20-0139