

# ruarkaudio

## R2 Mk4 Smart Tabletop Radio User guide

DA Brugervejledning - DE Bedienungsanleitung - ES Guía del usuario - FR Manuel de l'utilisateur  
IT Guida utente - JA ユーザーガイド - KO 사용자 안내서 - NL Gebruikershandleiding  
NO Brukerveiledning - PL Poradnik użytkownika - ZH 用户指南

# Important information about the AC power adapter

Model DYS830-140200W-K

Input 100-240V~50/60Hz 0.8A MAX

Output 14.0V --- 2.00A

Class II, Efficiency Level VI

- This AC adapter is for audio & video equipment use only and complies with IEC 62368 safety standard.
- The supplied 3-pin plug adapter complies with BS 1363-1 and the supplied 2-pin plug adapter complies with EN 50075.
- Before using the AC adapter, ensure the mains voltage is within the rated supply voltage range.
- The output power taken from this AC adapter must not exceed its rated output power.
- DO NOT disassemble or modify the AC adapter.
- DO NOT drop or throw the AC adapter.
- The external flexible cable cannot be replaced and if the cord is damaged, the AC adapter must be replaced.
- DO NOT expose the AC adapter to dripping or splashing water, and do not place objects filled with liquids, such as vases, on or near the device.
- DO NOT leave the AC adapter in a hot location, such as near fire or under strong sunlight.
- DO NOT cover ventilation openings on the device.
- Unplug the AC adapter during lightning storms or when unused for long periods of time to prevent damage.
- Ensure that the AC adapter is readily accessible when plugged into the mains. If an abnormal condition occurs while using it, immediately turn off the connected device and disconnect the mains adapter from the mains.
- DO NOT dispose this AC adapter as general household waste or unsorted municipal waste, dispose of it according to local regulations.

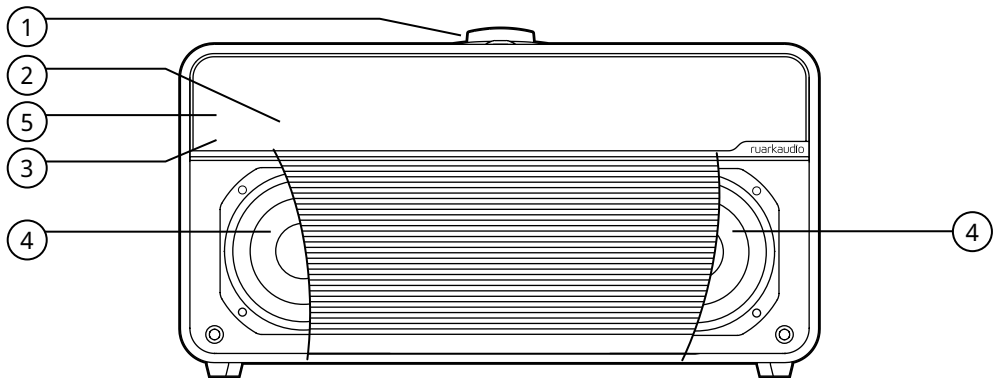

#### EN

1. Controls
2. OLED display
3. Ambient light sensor
4. 75mm NS+ driver
5. Ambient light sensor

#### DE

1. Kontrollen
2. OLED-Anzeige
3. Lichtdetektor
4. 75mm NS+ Lautsprecher
5. Lichtdetektor

#### FR

1. Contrôles
2. Écran OLED
3. Détecteur de lumière
4. Haut-parleur NS+ 75mm
5. Détecteur de lumière

#### JA

1. コントロール
2. OLEDディスプレイ
3. 光検出器
4. 75mm NS+スピーカー
5. 光検出器

#### NL

1. Besturing
2. OLED-scherm
3. Licht detector
4. 75mm NS+ luidspreker
5. Licht detector

#### PL

1. Sterownik
2. Wyświetlacz OLED
3. Detektor światła
4. Głośnik 75 mm NS+
5. Detektor światła

#### DA

1. Kontroller
2. OLED-skærm
3. Lysdetektor
4. 75mm NS+ højttaler
5. Lysdetektor

#### ES

1. Controles
2. Pantalla OLED
3. Detector de luz
4. Altavoz NS+ de 75mm
5. Detector de luz

#### IT

1. Controlli
2. Display OLED
3. Rilevatore di luce
4. Altoparlante NS+ da 75mm
5. Rilevatore di luce

#### KO

1. 통제 수단
2. OLED 디스플레이
3. 빛 감지기
4. 75mm NS+ 스피커
5. 빛 감지기

#### NO

1. Kontroller
2. OLED-skjerm
3. Lysdetektor
4. 75mm NS+ høyttaler
5. Lysdetektor

#### ZH

1. 控制项
2. OLED显示器
3. 光探测器
4. 75毫米NS+扬声器
5. 光探测器

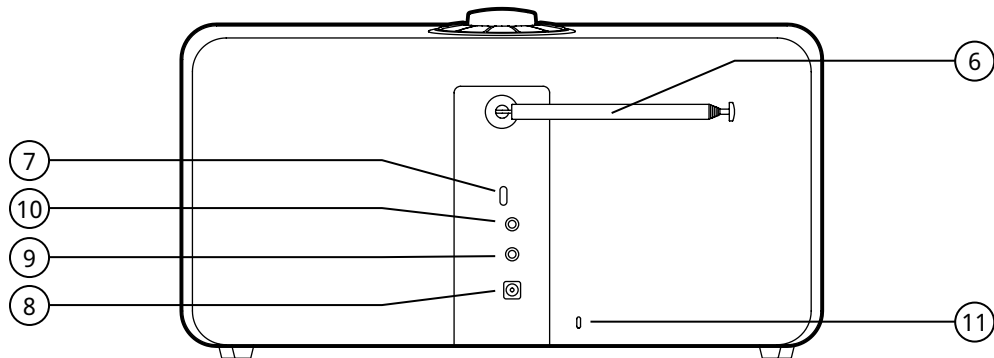

#### EN

- 6. DAB-FM antenna
- 7. USB C
- 8. DC input
- 9. Line input
- 10. Headphone output
- 11. Security slot

#### DE

- 6. DAB-FM-Antenne
- 7. USB C
- 8. Gleichstromeingang
- 9. Audio-Eingang
- 10. Kopfhörerausgang
- 11. Sicherheitsschlitz

#### FR

- 6. Antenne DAB-FM
- 7. USB C
- 8. Alimentation
- 9. Prise de ligne
- 10. Sortie casque
- 11. Fente de sécurité

#### JA

- 6. DAB-FMアンテナ
- 7. USB C
- 8. DC入力
- 9. ライン入力
- 10. ヘッドフォンソケット
- 11. セキュリティスロット

#### NL

- 6. DAB-FM-antenne
- 7. USB C
- 8. DC-ingang
- 9. Lijningang
- 10. Koptelefoonuitgang
- 11. Beveiligingsleuf

#### PL

- 6. Antena DAB-FM
- 7. USB C
- 8. Wejście DC
- 9. Wejście liniowe
- 10. Wyjście słuchawkowe
- 11. Gniazdo bezpieczeństwa

#### DA

- 6. DAB-FM-antenne
- 7. USB C
- 8. DC-indgang
- 9. Linjeindgang
- 10. Hovedtelefonudgang
- 11. Sikkerhedsplads

#### ES

- 6. Antena DAB-FM
- 7. USB C
- 8. Entrada de CC
- 9. Entrada de línea
- 10. Toma de auriculares
- 11. Ranura de seguridad

#### IT

- 6. Antenna DAB-FM
- 7. USB C
- 8. Ingresso CC
- 9. Ingresso di linea
- 10. Presa per cuffie
- 11. Slot di sicurezza

#### KO

- 6. DAB-FM 안테나
- 7. USB C
- 8. DC 입력
- 9. 라인 입력
- 10. 헤드폰 소켓
- 11. 보안 슬롯

#### NO

- 6. DAB-FM-antenne
- 7. USB C
- 8. DC-inngang
- 9. Linjeinngang
- 10. Hodetelefonutgang
- 11. Sikkerhetsspor

#### ZH

- 6. DAB-FM天线
- 7. USB C
- 8. 直流输入
- 9. 线路输入
- 10. 耳机输出
- 11. 安全插槽

**1**

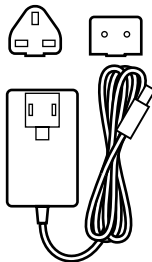
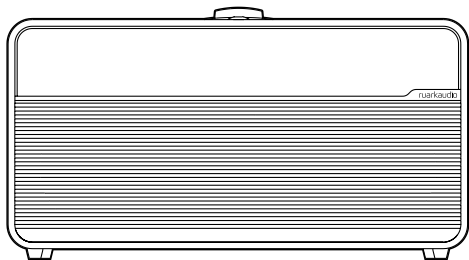

**2**

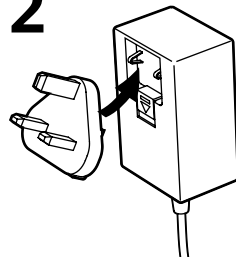

**3**

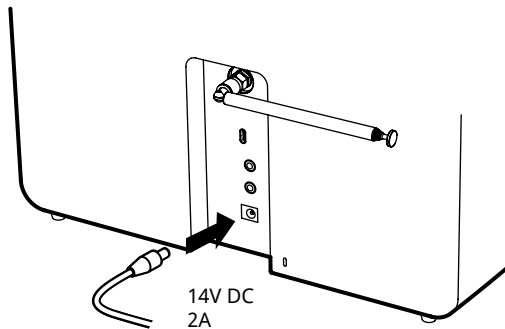

**4**

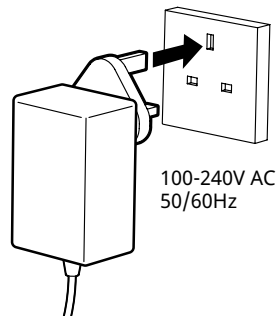

5

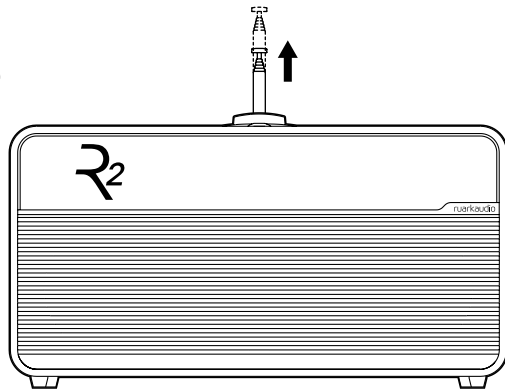

6

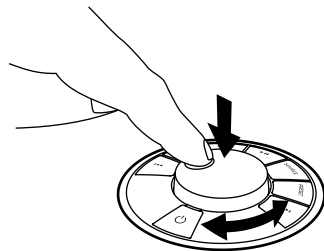

## Setup wizard

Follow the setup wizard to configure your R2.

Rotate the **CONTROL KNOB** until your preferred choice is shown, then press the **CONTROL KNOB** to **SELECT**.

## Need more help?

For more information, see  
[www.ruarkaudio.com/support](http://www.ruarkaudio.com/support)

## App control

You can also control your R2 using the companion app OKTIV. Find it on the Apple/Android app store.

For more information visit [www.ruarkaudio.com/app](http://www.ruarkaudio.com/app)



# Controls

1. **⏻ - STANDBY**
2. **CONTROL KNOB / SELECT**  
Rotate to adjust volume from a Now Playing screen.  
Rotate to browse menus or station lists.  
Press to SELECT.  
Press to SNOOZE a sounding alarm. Press it again to increase the snooze time or press and hold to cancel.
3. **▶▶** - press to skip to next DAB station, track, or seek next FM station. In standby, press to increase display brightness.
4. **◀◀** - press to skip to previous DAB station, track, or seek next FM station. In standby, press to decrease display brightness.
5. **PRESET** - press to recall a saved station or playlist, press and hold for two seconds to save a currently playing station or playlist.
6. **SOURCE** - press to change audio source.
7. **▶||** - press to play/pause a track or mute audio.
8. **MENU** - press to view the options menu, press to go back to previous screen when already in a menu.
9. **ALARM** - press to set an alarm or sleep. Press and hold to quick-access sleep timer.
10. **LED** - indicates radio is on and flashes when Bluetooth is ready to connect or pair.

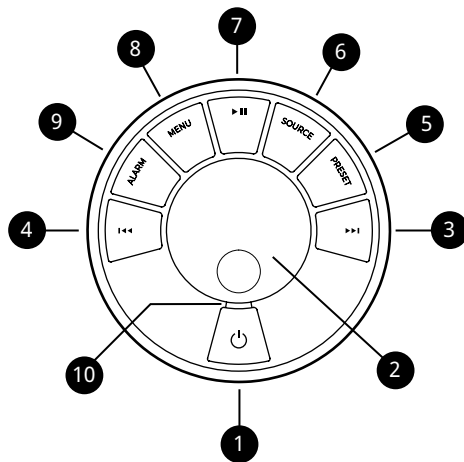

## Tips

You can also press ▶▶ or ◀◀ to browse menus, sources or station lists.

Currently saved settings are highlighted with an asterisk, eg "Radio text \*".

Press = tap or press and immediately release.

Press and hold = press and release after two seconds.

# Specifications

## Amplifier and drivers

2 × 75mm Ruark NS+ drivers  
18W class AB power amplifier  
3D audio processor

## Tuner

DAB, DAB+ and FM Tuner with RDS  
750ohm F-type DAB/FM connector with telescopic aerial

## Digital and streaming audio

Internet radio, Spotify Connect, Deezer, Amazon Music  
Wi-Fi 802.11b/g/n WEP, WPA, WPA2  
USB MP3 48kHz 320kbps  
Bluetooth V5.2, SBC, A2DP

## Inputs and outputs

Line input (RCA) 2.3Vrms  
USB 2.0, FAT32, 5W (5V 1A)  
3.5mm headphone jack, 25mW into 16-320hm

## Power

AC mains adapter input: 100-240V AC 50/60Hz 0.8A  
AC mains adapter output: 14V DC 2.00A  
Nominal 4W  
Standby 1.7W (with USB disconnected)

## Physical

H175 x W340 x D135mm (H6.9 x W13.4 x D5.3in)  
2.9kg (6.4lbs)

Specifications subject to change without notice.

# Troubleshooting

For help with your product, please refer to the FAQ (Frequently Asked Questions) page in the support area of our website. For more information visit [www.ruarkaudio.com/support](http://www.ruarkaudio.com/support)

If you accidentally select the incorrect language you can factory reset your radio by pressing and holding the standby key for 10s.

# Music streaming services

## Spotify Connect

Use your phone, tablet or computer as a remote control for Spotify. Go to [spotify.com/connect](http://spotify.com/connect) to learn how.

## Amazon Music

For more details, visit [www.amazon.com](http://www.amazon.com)

## Deezer

For more details, visit [dizr.fm/airable](http://dizr.fm/airable)

The range of supported music services may change without notice.





# Common functions

## Switch on and standby

Press **STANDBY** to turn your radio on from standby. Press again to switch back to standby.

## Now Playing screen

Unless you're in a menu, station/track list or adjusting a setting, the screen will look like the example below.



1. Source
2. Alarm icon
3. Station / track info
4. Status icons, eg wifi, track repeat/shuffle
5. Clock
6. Sleep timer icon

## Menu screens

To change a setting, press **MENU** to display the list of available options, rotate the **CONTROL KNOB** to scroll through the list, and then press the knob to confirm your selection.

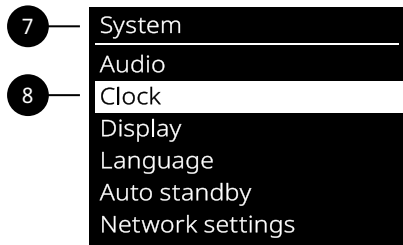

7. Menu title
8. Selected menu option

**To change settings** – press **MENU**

**To scroll through options** – rotate **CONTROL KNOB**

**To select option** – press **CONTROL KNOB**

**To go back or exit** – press **MENU** to go back to the previous screen until you get back to the Now Playing screen, or wait for a few seconds

## Adjust volume

Rotate the **CONTROL KNOB** from any Now Playing screen.

Speaker volume and headphone volume are adjusted separately.

Please note that rotating the **CONTROL KNOB** when a menu or station list is displayed will scroll through the options or stations and not change the volume.

## Change audio source

Press **SOURCE** to view the current source, rotate the **CONTROL KNOB** or press **▶▶** or **◀◀** to scroll through the available sources, then press the **CONTROL KNOB** to select one. (You can also press **SOURCE** repeatedly to cycle through the list of sources.)

## Change Internet radio station

Press **MENU**, select **Last listened** or **Station list** and select a station.

## Change DAB radio station

Press **▶▶** or **◀◀** to tune to the next or previous station or press **MENU**, select **Station list** and select a station.

## Change FM radio station

Press **▶▶** or **◀◀** to seek the next or previous station.

## Play next/previous track

Press **▶▶** to skip to the next track, press **◀◀** to skip to the previous track.

## Save preset

You can save 8 presets in DAB, FM, Internet radio, Spotify, Amazon Music and Deezer.

Press and hold **PRESET** for two seconds and select a preset to save the currently playing station, track or playlist.

Empty presets are marked as “[Not set]”.

If you save a new preset over an existing preset, the new one will replace it.

## Recall preset

Press **PRESET**, and select a preset station, track or playlist.

## Connect a Bluetooth device

Your R2 will attempt to automatically connect to the last connected device. If you have not yet paired your device or the previous device is not available, your R2 will enter into pairing mode. See Bluetooth section for more details.

## Station or track information

**MENU > Info**

Select the type of station / track information shown.

## Bass and treble

### **MENU > System > Audio > Bass or Treble**

Adjust the bass and treble levels to best suit your room and personal taste.

## Loudness

### **MENU > System > Audio > Loudness**

Loudness automatically boosts the treble and bass frequencies at lower volumes.

## Display brightness

### **MENU > System > Display**

Adjust the display brightness when the radio is on and in standby.

In standby, press **◀◀** to decrease display brightness, or **▶▶** to increase it.

Please note that the brightness also automatically adjusts according to ambient light conditions.

## Date and time

### **MENU > System > Clock**

Select the time and date formats and whether the clock is updated automatically from network, DAB, FM, or set manually.

Please note that FM time and date synchronisation may not be available on some stations in your region.

## Daylight savings

### **MENU > System > Clock > Daylight savings**

Turn on if daylight savings are currently in use in your region, eg during the summer. Setting has no effect if time is updated from DAB or FM.

## Language

### **MENU > System > Language**

Change the user interface language.

If you accidentally select the incorrect language you can factory reset your radio by pressing and holding **STANDBY** for 10 seconds.

## Auto standby

### **MENU > System > Auto standby**

Change how long before your R2 automatically goes into standby if there is no audio.

## Factory reset

### **MENU > System > Factory reset**

Resets all settings and clears presets.

## Network settings

### **MENU > System > Network settings**

Network settings including the network wizard to help you connect to a new Wi-Fi network.

# Alarms, snooze and sleep

Press **ALARM**, select Alarm 1, Alarm 2 or sleep timer and follow the on-screen instructions to set an alarm or sleep timer.

## Setting an alarm

**ALARM > Alarm 1** or **Alarm 2**.

Choose when the alarm will sound (Off, Daily, Once, Mon-Fri or Sat-Sun), set the time, volume and source (Buzzer, Internet radio, DAB or FM).

An active alarm is indicated by the alarm icon which then flashes when the alarm sounds.

## Snooze

Press the **CONTROL KNOB** to temporarily silence a sounding alarm, press it again to increase the snooze period (5, 10, 15, 30 minutes).

To cancel a sounding or snoozed alarm, press and hold the **CONTROL KNOB** for two seconds, or press **ALARM** or **STANDBY**.

## Sleep timer

**ALARM > Sleep timer** or press and hold **ALARM**

Set the time after which your R2 will automatically switch to standby.

Choose the delay in minutes (Off, 15, 30, 45, 60) and press the **CONTROL KNOB** to confirm your selection. The display then returns to the Now-playing screen and displays the sleep icon.

---

Please note that **MENU > System > Audio > Bass** means press **MENU**, select **System** and select **Audio**

---

Press **ALARM** to turn alarms on or off when your radio is in standby

---

## Bluetooth

Your R2 radio is Bluetooth enabled and can receive audio streamed from a Bluetooth smartphone, tablet or laptop.

### Connect your Bluetooth device

Change source to Bluetooth, your R2 will show “Connecting...”, the indicator light on the dial will flash and your R2 will attempt to connect to the last connected device.

If it cannot connect to the last connected device, it will show “Discoverable as R2”.

If you do not connect within a few minutes, your R2 will stop attempting to connect and show “No connection”.

### Play audio

Once connected, audio from your Bluetooth device will play through your R2. For more information on playing audio from your Bluetooth device, refer to your device’s documentation.

Please note that you may need to select Ruark R2 or Bluetooth as the audio output on your device.

### Pause track

Press **▶||** and then press again to play.

### Skip track

Press **▶▶|** or **|◀◀** to skip to the next or previous track.

### Now Playing information

#### **MENU > Info**

Artist, album and track name will show if your Bluetooth device and app support Bluetooth metadata. You can also show the name of the connected device.

### Operating range

This is typically up to 10 metres from your R2, although obstructions such as walls may reduce this.

### Adjust volume

Adjusting the volume on your Bluetooth device will automatically change the volume on your R2.

## Connect a different device

### MENU > Connect device

Select **New** or select one of the existing devices in the pairing list.

You can pair up to 8 devices, although you will only be able to play audio from one device at a time.

## Clear paired devices list

### MENU > Forget devices

Clearing the paired devices list removes all remembered devices and allows you to start a new list by connecting the ones you want remembered.

## Device name

You can change the device name of your R2 to something more descriptive like "Ozzie's R2", so then it will show on Bluetooth searches and networks as "Ozzie's R2".

You can do this from the companion app OKTIV.

[www.ruarkaudio.com/app](http://www.ruarkaudio.com/app)

## Troubleshooting

Ensure the Bluetooth function on your device is on, and select "Ruark R2" from the list of available devices.

It may take a few seconds for your R2 to appear in the list on your device, and in some cases you may need to input "0000" as the pairing password.

If you are having trouble connecting your Bluetooth device, we recommend you clear the paired devices list.

You will also need to delete "Ruark R2" from the paired devices list on your Bluetooth device before pairing it to your R2 again. For more information, refer to your Bluetooth device's documentation.

For help with using Bluetooth, please visit

[www.ruarkaudio.com/support](http://www.ruarkaudio.com/support)

---

You cannot use the Bluetooth function on your R2 to connect to Bluetooth headphones

---

## DAB radio

The first time you use DAB on your R2, or if the DAB station list is empty, it will automatically perform a station scan to create a list of available stations.

### Change station

Press **▶▶** or **◀◀** to tune to the next or previous station.

You can also select a station from the station list by selecting **MENU > Station list**.

### DAB radio text (DLS)

#### **MENU > Info**

Select what programme information is shown.

### Save preset

Press and hold **PRESET** for two seconds and select a preset to save the currently playing station.

You can store 8 stations in your preset list.

### Recall preset

Press **PRESET**, and select a preset station.

### Station scan

#### **MENU > Station scan**

We recommend you periodically update the station list with a station scan. If the station list is empty the radio will automatically perform a station scan as soon as you switch to DAB.

---

For optimal reception, fully extend the aerial and adjust its position.

---

## FM radio

### Change station

Press **▶▶** or **◀◀** to tune to the next or previous station.

The station frequency is normally replaced by the station name a few seconds after tuning into an FM station.

### FM radio text (RDS/RBDS)

#### MENU > Info

Select what programme information is shown.

### Save preset

Press and hold **PRESET** for two seconds and select a preset to save the currently playing station.

You can store 8 stations in your preset list.

If RDS data is not available, your R2 will store the frequency instead of the station name in the preset list.

### Recall preset

Press **PRESET**, and select a preset station, track or playlist.

### FM sensitivity

#### MENU > FM sensitivity

Select **Strong stations only** to only tune to strong stations with good reception.

### Mono only

#### MENU > Mono only

Set FM playback to mono to reduce hiss during FM playback.

### Manual tune

#### MENU > Manual tune

Select manual tune, rotate the **CONTROL KNOB** to manually change the frequency and press it to select that station and exit manual tuning.



## Line in

Listen to an external audio device using a 3.5mm stereo jack cable connected to the Line in socket on the back of your R2.

## Input level

### MENU > Input level

Adjust the input level and choose the highest level that does not distort - if it distorts, turn down the input level.

- 1 - Devices with high output level, eg some CD players
- 2 - Most devices
- 3 - Devices with low output, eg some smartphones
- 4 - Devices with a very low output

If your external audio source has a volume control you may need to adjust it for best performance. If it's too high the sound may distort; if it's too low the playback volume may be too low and lack bass.

## USB

Your R2 plays MP3 audio tracks stored on a USB C flash drive. Plug it into the USB socket on the back and change the source to USB.

Select **Track list** to view the tracks stored on your flash drive and select one to start playback.

Press ►► to skip to the next track in the folder or album, press ◀◀ to skip to the start of the current track, press again to skip to the previous track.

Press ►|| to pause playback or restart a track.

Press and hold ◀◀ or ►► to fast forward or fast rewind a track.

If a USB flash drive is not detected, it will show "No USB device found".

Your USB flash drive must be formatted as FAT32. NTFS, exFAT, or other formats are not supported.

Your R2 has a 5W, 1.0A USB power output and will charge most devices but it may not charge devices that require more than 5W.

## Headphones

Connect your headphones to the 3.5mm stereo jack socket on the back of your R2.

Headphone volume is adjusted independently from the speaker volume.

## Optional remote control

Compact remote control with 4 direct-select preset keys.

Contact your local Ruark dealer or see **[www.ruarkaudio.com](http://www.ruarkaudio.com)** for more details.

# Safety information

- Read this user guide and follow all instructions, it will help you set up and operate your product properly.
- Heed all warnings and keep this user guide for future reference.
- Do not attempt to use a damaged device as this could result in a dangerous electric shock.
- Do not open the unit or remove any panels to expose the electronics. No user serviceable parts inside.
- Refer all servicing to qualified service personnel. Servicing is required when the device has been damaged in any way, such as when any power cord, or power plug is damaged, liquid has been spilled or objects have fallen into the device, the device has been exposed to rain or moisture, does not operate normally, or has been dropped.
- This device is intended to be operated ONLY from the AC voltages listed on the back panel or included AC mains adapter. Operation from voltages other than those indicated may cause irreversible damage to the device and void the product warranty.
- Ensure that the mains plug or mains connector into the unit is readily accessible in case disconnection from the mains is required.
- The AC mains adapter, mains plug, or mains connector must be removed from the socket to completely disconnect the system from AC mains power.
- Do not place any naked flame sources, such as lighted candles, on or near the device. Do not install near any heat sources such as radiators, stoves, or other devices that produce heat.
- Avoid exposure to extreme heat or cold.
- Only use attachments/accessories specified for this device. Make no modifications to the system or accessories. Unauthorised alterations may compromise safety, regulatory compliance, and system performance.
- Only use the supplied aerial or an approved replacement.
- To reduce the risk of fire or electrical shock, do not expose the device to rain or moisture. Do not expose this device to dripping or splashing, and do not place objects filled with liquids, such as vases, on or near the device. As with any electronic products, use care not to spill liquids into any part of the system. Liquids can cause a failure and/or a fire hazard.

- Disconnect this device from AC mains power during lightning storms or when unused for long periods of time to prevent damage to this device.
- To prevent risk of fire or electric shock, avoid overloading AC mains power outlets or extension cords.
- Long-term exposure to loud music may cause hearing damage. It is best to avoid extreme volume when using headphones, especially for extended periods.
- Do not install this device in a confined space. Always leave a space of at least 10cm around the device for ventilation and ensure that curtains or other objects never cover ventilation openings on the device.

## Regulatory information



This device is labelled in accordance with European Directive 2012/19/EU concerning waste electrical and electronic equipment. This symbol indicates that the product or associated batteries should not be disposed of as general household waste. As with any electrical equipment, please dispose of it according to local regulations.



CE COMPLIANCE INFORMATION

This product conforms to all EU Directive requirements as applicable by law. Hereby, Ruark Audio, declares that this device complies with the essential requirements and other relevant provisions of the European Radio Equipment Directive 2014/53/EU. You can download the full CE Declaration of Conformity at [www.ruarkaudio.com/doc/R2mk4doc.pdf](http://www.ruarkaudio.com/doc/R2mk4doc.pdf)



UK CONFORMITY ASSESSMENT INFORMATION

This product conforms to all UK Conformity Assessment regulations as applicable by law. You can download the full UKCA Declaration of Conformity at [www.ruarkaudio.com/doc/R2mk4UKCA.pdf](http://www.ruarkaudio.com/doc/R2mk4UKCA.pdf)

## Guarantee

Register your product to get an extended **three-year guarantee**.

As standard, this product is guaranteed to be free from defects for a period of two years from date of purchase, but this is extended to three years if you register your product at [www.ruarkaudio.com](http://www.ruarkaudio.com).

This guarantee remains valid providing this product has been treated with due care and attention. Product failure through accidental damage, excessive wear and tear, negligence or unauthorised modification will void this guarantee.

**If this product was purchased in the UK** and it develops a fault, please contact the retailer from which it was purchased, or contact us directly via our website [www.ruarkaudio.com/support](http://www.ruarkaudio.com/support).

**For products purchased outside the UK** the distributor in the country of purchase guarantees the product. For details, please contact the local Ruark distributor or outlet.

If returning this product, please ensure it is packed in its original packaging and a proof of purchase is included.

This guarantee in no way varies or removes the purchaser's statutory rights.

Errors and omissions excepted.

## General care

- Clean with a soft, lint-free duster or slightly dampened cloth. Do not use wax sprays or other substances as these may damage the surface finish or impair performance.
- Do not expose your unit to direct sunlight, high humidity, dust, excessive vibration or extreme temperatures, all of which can affect the finish, performance and reliability of the unit.
- Recommended operating temp. range is 5°C to 40°C.
- Natural wood finishes will vary and lighten or darken with age, particularly when exposed to sunlight.

## Copyright and trademarks

© Ruark Audio. All rights reserved. Ruark Audio, the Ruark Audio logo, and other Ruark Audio marks are owned by Ruark Audio and may be registered. Ruark Audio assumes no responsibility for any errors that may appear in this manual and the information contained in it may change without notice.

Bluetooth® and associated logos are registered trademarks owned by Bluetooth SIG, Inc.

The Spotify Software is subject to third party licenses: [www.spotify.com/connect/third-party-licenses](http://www.spotify.com/connect/third-party-licenses)

All other trademarks are the property of their respective owners.

1

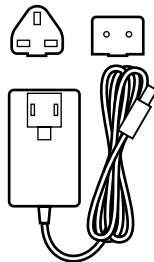
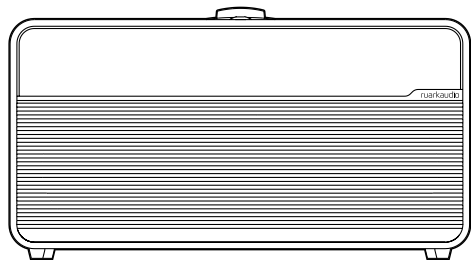

2

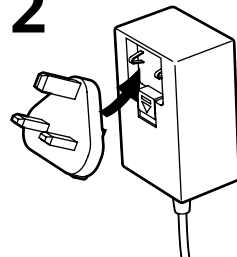

3

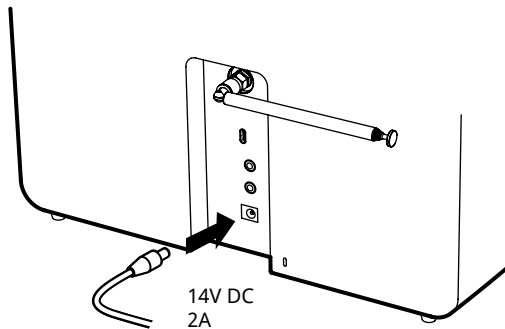

4

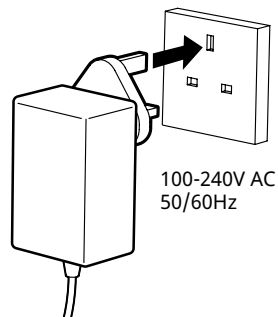

5

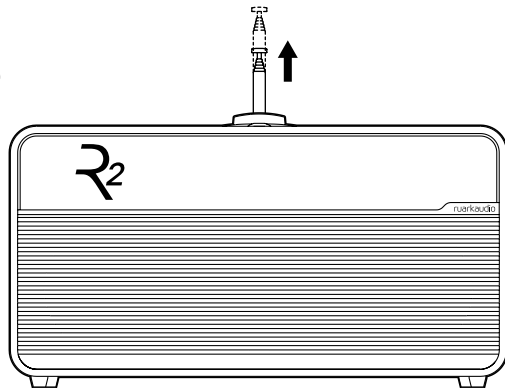

6

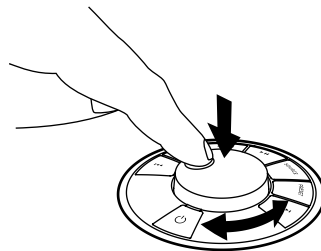

DA

## Opsætningsguide

Følg installationsguiden for at konfigurere din R2.

Drej **KONTROLKNAP** indtil dit foretrukne valg vises, og tryk derefter ned på **VÆLG**.

## Brug for mere hjælp?

For mere information, se

[www.ruarkaudio.com/support](http://www.ruarkaudio.com/support)

## App kontrol

Du kan også styre din R2 ved hjælp af programmet OKTIV. Find det på Apples/Android App Store.

For yderligere information se

[www.ruarkaudio.com/app](http://www.ruarkaudio.com/app)



Download on the  
App Store



GET IT ON  
Google Play

# Knapper

1. **⏻ - STANDBY**
2. **KONTROLKNAP / VÆLG** – drej den for at justere lydstyrken fra en Spiller-Nu skærm. Drej den for at gennemse menuer, spor eller stationslister.  
Tryk for at VÆLGE.  
Tryk for at UDSÆTTE en alarm. Tryk på den igen for at øge slumretiden, eller hold den nede for at annullere.
3. **▶▶** – tryk for at gå til næste station eller spor, hold den trykket ned for at spole hurtigt frem. Tryk når i standby for at øge skærmens lysstyrke.
4. **◀◀** – tryk for at gå til forrige station eller spor, hold den trykket ned for at spole hurtigt tilbage. Tryk når i standby for at reducere skærmens lysstyrke.
5. **PRESET** – tryk på for at hente en gemt station eller afspilningsliste, tryk og hold nede i to sekunder for at gemme en station eller afspilningsliste, der afspilles i øjeblikket.
6. **SOURCE** – tryk for at ændre lydkilde.
7. **▶||** – press to play/pause a track or mute audio inputs and radio.
8. **MENU** – tryk for at se indstillingsmenuen, når du er i en menu, skal du trykke **MENU** på for at gå tilbage til forrige skærm.
9. **ALARM / SLEEP-TIMER** – tryk for at indstille en alarm, eller hold nede for at indstille sleep-timeren.
10. **LED** – angiver at radioen er tændt og blinker, når Bluetooth er parat til at tilkoble eller parre.

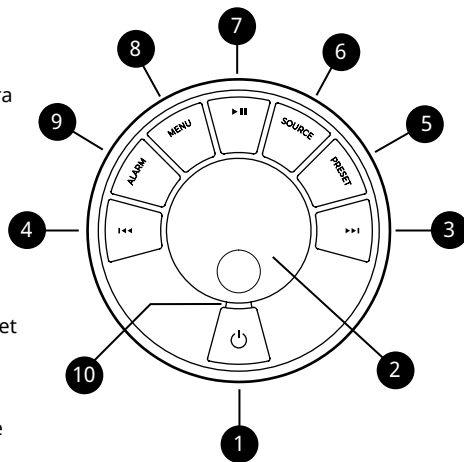

## Tips

Du kan også trykke **▶▶** eller **◀◀** for at gennemse menuer, spor, kilder eller stationslister.

De aktuelt gemte indstillinger fremhæves med en stjerne, f.eks. "Radiotekst \*".

Tryk = tryk og slip

Tryk og hold = tryk og slip efter to sekunder

# Specifikationer

## Forstærkere og drivere

2 x 75mm Ruark NS+ drivere  
18W Class AB forstærker  
3D-lydprocessor

## Tuner

DAB, DAB+ og FM Tuner med RDS  
75Ohm F-type DAB/FM antennestik

## Digital og streaming lyd

Internet radio, Spotify Connect, Deezer, Amazon Music  
Wi-Fi 802.11b/g/n, WEP, WPA, WPA2  
USB MP3 48kHz 320kbps  
Bluetooth V5.2 SBC, A2DP

## Indgange og udgange

Line indgang (RCA) 2Vrms  
USB 2,0 FAT32, 5W (5V 1A)  
3,5mm hovedtelefonudgang, 25mW 16-32Ohm

## Strøm

Indgangseffekt 100-240VAC 50-60Hz 0,8A  
Udgangseffekt 14VDC 2,0A  
Nominelt forbrug: 4W  
Standbyforbrug: 1,7W

## Fysisk

H175 x W340 x D135mm  
2,9kg

Specifikation og design kan ændres uden varsel.

# Fejlsøgning

For hjælp med dit produkt henviser vi til OSS- (Ofte stillede spørgsmål) (FAQ) siden på supportområdet på vores website. [www.ruarkaudio.com/support](http://www.ruarkaudio.com/support)

Hvis du ved et uheld vælger det forkerte sprog, kan du fabriksindstille din radio ved at trykke på og holde standby-tasten nede i 10 sekunder.

# Musik streaming tjenester

## Spotify Connect

*Brug din telefon, tablet eller computer som fjernbetjening til Spotify. Gå til [spotify.com/connect](http://spotify.com/connect) for at finde ud af, hvordan du gør.*

## Amazon Music

*For flere detaljer, besøg [www.amazon.com](http://www.amazon.com)*

## Deezer

*For flere detaljer, besøg [dizr.fm/airable](http://dizr.fm/airable)*

Udvalget af understøttede musikstreamingtjenester kan ændres uden varsel.

DA





# Fællesfunktioner

## Tænd og gå i standby

Tryk på **STANDBY** for at tænde for radioen. Tryk igen for at skifte til standby.

## Spiller nu-skærme

Medmindre en indstilling bliver justeret, vil skærmen se ud som eksemplet nedenfor.



1. Lydkilde
2. Alarm ikon
3. Station / spor information
4. Statusikoner, f.eks. wifi, gentagelse af spor/shuffle
5. Ur
6. Sleep timer ikon

## Menu-skærme

For at ændre en indstilling tryk på **MENU** for at vise listen over tilgængelige muligheder, drej **KONTROLKNAPPEN** for at rulle igennem listen og tryk derefter på knappen for at bekræfte dit valg.

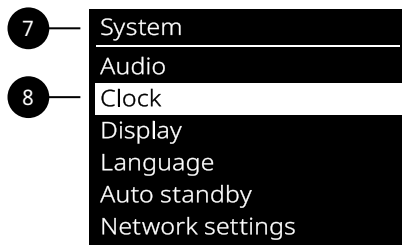

7. Menunavn
8. Menuvalg

**For at skifte indstillinger** - tryk på **MENU**

**For at rulle igennem valg** - drej **KONTROLKNAPPEN**

**For at vælge valg** - tryk på **KONTROLKNAPPEN**

**For at gå tilbage eller afslutte** - tryk på **MENU** for at gå tilbage til den forrige skærm, indtil du kommer tilbage til skærmen Spiller nu, eller vent et par sekunder

## Indstil lydstyrken

Drej **KONTROLKNAPPEN** fra enhver Spiller nu-skærm. Højtalerlydstyrke og hovedtelefonlydstyrke justeres separat.

Bemærk, hvis der drejes på **KONTROLKNAPPEN**, når en menu eller stationsliste bliver vist, vil der blive rullet igennem valgene eller stationerne og lydstyrken vil ikke blive ændret.

## Skift lydkilde

Tryk på **SOURCE** for at se den aktuelle kilde, drej **KONTROLKNAPPEN** eller tryk på **▶▶** eller **◀◀** for at rulle gennem de tilgængelige kilder, og tryk derefter på **KONTROLKNAPPEN** for at vælge en. (Du kan også trykke på **SOURCE** gentagne gange for at bladre gennem listen over kilder.)

## Skift internetradiostation

Tryk på **MENU**, vælg **Sidst lyttet** eller **Stationsliste**, og vælg en station.

## Skift DAB-radiostation

Tryk på **▶▶** eller **◀◀** for at stille ind på den næste eller forrige station, eller tryk på **MENU**, vælg **Stationsliste** og vælg en station.

## Skift FM-radiostation

Tryk på **▶▶** eller **◀◀** for at søge efter den næste eller forrige station.

## Spring sporet over

Tryk på **▶▶** eller **◀◀** for at gå til næste eller forrige spor.

## Gem forudindstilling

Du kan gemme 8 forudindstillinger i DAB, FM, internetradio, Spotify, Amazon Music og Deezer. Tryk og hold **VÆLG** nede i to sekunder, og vælg en forudindstilling for at gemme den station, nummer eller afspilningsliste, der afspilles i øjeblikket. Tomme forudindstillinger er markeret som "[Ikke indstillet]".

Hvis du gemmer en ny forudindstilling over en eksisterende forudindstilling, vil den nye erstatte den.

## Genkald forudindstilling

Tryk på **VÆLG**, og vælg en forudindstillet station, et spor eller en afspilningsliste.

## Tilkobl Bluetooth-udstyr

R2 vil automatisk forsøge at koble til det senest tilkoblede udstyr. Hvis du endnu ikke har parret dit udstyr, eller det tidligere udstyr ikke er tilgængeligt, vil R2 gå i parringstilstand. Se afsnittet Bluetooth for yderligere oplysninger.

## Station- eller sporinformation

### **MENU > Info**

Vælg den type station / sporinformation, der vises på skærmen Spiller nu.

## Bas og diskant

**MENU > System > Lyd > Bas** eller **Diskant**

Juster bas- og diskantniveauerne, så de passer bedst til dit værelse og din personlige smag.

## Lydstyrke

**MENU > System > Audio > Loudness**

Lydstyrke booster automatisk diskant- og basfrekvenserne ved lavere lydstyrker.

## Display-lysstyrke

**MENU > System > Skærm**

Juster skærmens lysstyrke, når radioen er tændt og i standby.

I standby skal du trykke på **I◀◀** for at mindske skærmens lysstyrke eller **▶▶I** for at øge den.

Bemærk, at lysstyrken også automatisk justeres i henhold til de omgivende lysforhold.

## Dato og tidspunkt

**MENU > System > Ur**

Vælg tids- og datoformaterne, og om uret opdateres automatisk fra DAB / FM eller indstilles manuelt.

Bemærk, at FM-tid og datosynkronisering muligvis ikke er tilgængelig på nogle stationer i din region.

## Sommertid

**MENU > System > Ur > Sommertid**

Tænd, hvis sommertid i øjeblikket er i brug i din region, f.eks. om sommeren. Indstillingen har ingen effekt, hvis tiden opdateres fra DAB eller FM.

## Sprog

**MENU > System > Sprog**

Skift sprog til brugergrænsefladen.

Hvis du ved et uheld vælger det forkerte sprog, kan du fabriksindstille din radio ved at trykke på **STANDBY** og holde den nede i 10 sekunder.

## Auto standby

**MENU > System > Auto standby**

Skift, hvor længe før din R2 automatisk går i standby, hvis der ikke er lyd.

## Fabriksnulstilling

**MENU > System > Nulstil systemet**

Nulstiller alle indstillinger og rydder forindstillinger.

## Netværks indstillinger

**MENU > System > Netværks indstillinger**

Netværksindstillinger inklusive netværksguiden for at hjælpe dig med at oprette forbindelse til et nyt Wi-Fi-netværk.

# Alarmer, snooze og sleep

Tryk på **ALARM**, vælg Alarm 1, Alarm 2 eller sleep-timer, og følg instruktionerne på skærmen for at indstille en alarm eller timer.

## Indstilling af en alarm

**ALARM > Alarm 1** eller **Alarm 2**.

Vælg, hvornår alarmer skal lyde (Fra, Daglig, En gang, Man-Fre eller Lør-Søn), indstil tid, lydstyrke og kilde (Summer, Internetradio, DAB eller FM).

En aktiv alarm indikeres af alarmikonet, som derefter blinker, når alarmer lyder.

## Snooze

Tryk på **KONTROLKNAPPEN** for midlertidigt at forstumme en udløst alarm, tryk på den igen for at forlænge snooze-perioden (5, 10, 15, 30 minutter).

For at annullere en alarm, der er aktiveret eller i snoozetilstand, tryk og hold på **KONTROLKNAPPEN** eller tryk på **ALARM** og **STANDBY**.

## Sleep timer

**ALARM > Sleep timer** eller tryk og hold **ALARM** nede

Indstil det tidspunkt, hvorefter din R2 automatisk skifter til standby.

Vælg forsinkelsen i minutter (Fra, 15, 30, 45, 60) og tryk på **KONTROLKNAPPEN** for at bekræfte dit valg. Displayet vender derefter tilbage til skærmen Spiller nu og viser søvnikonet.

DA

---

Bemærk at **MENU > System > Audio** betyder tryk på **MENU**, vælg **System**, vælg **Audio**

---

Alarmer kan også indstilles med R2-radioen i standby

---

## Bluetooth

R2 radioen er Bluetooth-aktiveret og kan modtage musik, der streames fra en Bluetooth smartphone, tablet eller laptop.

### Tilslut din Bluetooth-enhed

Så snart du skifter kilde til Bluetooth, viser din R2 "Venter på forbindelse ..." indikatorlampen på drejeknappen blinker, og din R2 forsøger at oprette forbindelse til den sidst tilsluttede enhed.

Sørg for, at Bluetooth-funktionen på din enhed er tændt, og vælg Ruark R2 fra listen over tilgængelige enheder.

Hvis du ikke opretter forbindelse inden for få minutter, stopper din R2 med at forsøge at oprette forbindelse og viser "Ingen forbindelse".

### Lydafspilning

Når udstyret er tilkoblet, vil lyd fra Bluetooth-udstyret afspille igennem R2. Find yderligere information om lydafspilning fra Bluetooth-udstyret i udstyrets vejledning.

Vær opmærksom på, at det kan blive nødvendigt at vælge Ruark R2 eller Bluetooth som lydudgang på udstyret.

### Pausér spor

Tryk på **▶||**, og tryk så igen for at afspille.

### Spring sporet over

Tryk på **▶▶|** eller **|◀◀** for at gå til næste eller forrige spor.

### Spiller nu-information

#### **MENU > Info**

Kunstner, album og nummernavn vil vise, om din Bluetooth-enhed og app understøtter Bluetooth-metadata. Du kan også vise navnet på den tilsluttede enhed.

### Driftsområde

Dette er typisk op til 10 m fra R2, skønt forhindringer, som fx vægge, kan reducere dette.

### Indstil lydstyrken

Justering af lydstyrken på din Bluetooth-enhed vil automatisk ændre lydstyrken på din R2.

## Tilslut en anden enhed

### **MENU > Tilslut enhed**

Vælg Ny eller vælg en af de eksisterende enheder på parringslisten.

Du kan parre op til 8 enheder, selvom du kun vil være i stand til at afspille lyd fra én enhed ad gangen.

## Ryd liste over parrede enheder

### **MENU > Glem enheder**

Rydning af listen med parrede enheder fjerner alle huskede enheder og giver dig mulighed for at starte en ny liste ved at forbinde dem, du vil huske.

## Enhedsnavn

Du kan ændre enhedsnavnet på din R2 til noget mere beskrivende som "Ozzie's R2", så det vil blive vist på Bluetooth-søgninger og netværk som "Ozzie's R2".

Du kan gøre dette fra den ledsagende app OKTIV.

[www.ruarkaudio.com/app](http://www.ruarkaudio.com/app)

## Fejlfinding

Sørg for, at Bluetooth-funktionen på din enhed er slået til, og vælg "Ruark R2" fra listen over tilgængelige enheder.

Det kan tage et par sekunder, før din R2 vises på listen på din enhed, og i nogle tilfælde skal du muligvis indtaste "0000" som parringsadgangskode.

Hvis du har problemer med at forbinde din Bluetooth-enhed, anbefaler vi, at du rydder listen med parrede enheder.

Du skal også slette "Ruark R2" fra listen over parrede enheder på din Bluetooth-enhed, før du parrer den med din R2 igen. Se dokumentationen til din Bluetooth-enhed for at få flere oplysninger.

Besøg [www.ruarkaudio.com/support](http://www.ruarkaudio.com/support) for at få hjælp til at bruge Bluetooth

---

Du kan ikke bruge Bluetooth-funktionen på R2 til at tilkoble til Bluetooth-hovedtelefoner

---

## DAB-radio

Den første gang du bruger din R2, eller hvis stationslisten er tom, vil den automatisk udføre en fuld scanning for at finde ud af, hvilke stationer, der er tilgængelige.

### Skift station

Tryk på ►► eller ◀◀ for at stille ind på den næste eller forrige station.

Du kan også vise stationslisten ved at vælge **MENU > Stationsliste**.

### DAB-radiotekst (DLS)

**MENU > Info**

Vælg, hvilken information der skal vises.

### Gem forindstilling

Tryk og hold **PRESET** nede i to sekunder, og vælg en forudindstilling for at gemme den station, der afspilles i øjeblikket.

Du kan gemme 8 stationer på din forudindstillede liste.

---

For optimal modtagelse skal antennen trækkes helt ud og dens position justeres.

---

## Find forindstilling

Tryk på **PRESET**, og vælg en forudindstillet station.

## Stationsscanning

**MENU > Stationsøgning**

Vi anbefaler, at du regelmæssigt opdaterer stationslisten med en stationsscanning. Hvis stationslisten er tom vil radioen automatisk udføre en fuld scanning, lige så snart der skiftes til DAB.

## FM radio

### Skift station

Tryk på ►► eller ◀◀ for at stille ind på den næste eller forrige station.

Stationsfrekvensen erstattes normalt af stationsnavnet et par sekunder efter indstilling på en FM-station.

### FM-radiotekst (RDS/RBDS)

#### MENU > Info

Vælg hvilke programoplysninger der skal vises.

### Gem forindstilling

Tryk og hold **PRESET** nede i to sekunder, og vælg en forudindstilling for at gemme den station, der afspilles i øjeblikket.

Du kan gemme 8 stationer på din forudindstillede liste.

### Gem forindstilling

Tryk og hold **PRESET** nede i to sekunder, og vælg en forudindstilling for at gemme den station, der afspilles i øjeblikket.

Du kan gemme 8 stationer på din forudindstillede liste.

## Find forindstilling

Tryk på **PRESET**, og vælg en forudindstillet station.

### Følsomhed

#### MENU > Fm-følsomhed

Skift FM-følsomhed for enten at indstille på alle stationer eller kun stærke stationer med god modtagelse.

### Kun mono

#### MENU > Kun mono

Indstil FM-afspilning til mono for at reducere sus under FM-afspilning.

### Manuel indstilling

#### MENU > Manuel indstilling

Vælg manuel indstilling, drej **KONTROLKNAPPEN** for at ændre frekvensen, og tryk på den for at afslutte manuel indstilling.



## Linjeindgang

Lyt til et eksternt lydudstyr, som fx en bærbar musikafspiller, med et 3,5mm stereo-jackkabel tilkoblet til Line-in-stikket bag på R2.

## Input niveau

### MENU > Inputniveau

Juster indgangsniveauet, og vælg det højeste niveau, der ikke forvrænges - hvis det forvrænges, skal du nedføre indgangsniveauet.

- 1 - Enheder med højt outputniveau, f.eks. nogle cd-afspillere
- 2 - De fleste enheder
- 3 - Enheder med lav output, f.eks. Nogle smartphones
- 4 - Enheder med meget lav output.

Hvis din eksterne lydkilde har en lydstyrkekontrol, skal du muligvis justere den for at få den bedste ydelse. Hvis den er for høj, kan lyden forvræde; hvis det er for lavt, kan afspilningslydstyrken være for lav og mangler bas.

## USB

Din R2 afspiller de fleste lydspor, der er gemt på et USB C-flashdrev. Tilslut det blot til USB-stikket på bagsiden, og skift kilden til USB.

Afspilning blandes automatisk.

Tryk på **◀◀** eller **▶▶** for at springe til forrige eller næste spor, og tryk på **▶||** for at sætte afspilningen på pause eller genstarte et spor.

Hvis der ikke registreres et USB-flashdrev, vises der "Ingen USB enhed fundet".

Dit USB-flashdrev skal formateres som FAT32. NTFS, exFAT eller andre formater understøttes ikke.

Din R2 har en 5W, 1.0A USB-effekt og oplader de fleste enheder. Det oplader muligvis ikke enheder, der kræver mere end 5W.

## Hovedtelefoner

Tilslut dine hovedtelefoner til det 3,5mm stereo-jackstik bag på R2.

Hovedtelefonernes lydstyrke justeres uafhængigt af højttalerens lydstyrke.

## Valgfri fjernbetjening

Kompakt fjernbetjening med 4 direkte valg af forudindstillede stationstaster.

Kontakt din lokale Ruark-forhandler eller se [www.ruarkaudio.com](http://www.ruarkaudio.com) for flere detaljer.

# Sikkerhedsoplysninger

- Læs denne brugervejledning og følg alle vejledninger, det vil hjælpe dig med at opstille og bruge dit produkt korrekt.
- Følg alle advarsler og gem denne brugervejledning til fremtidig brug.
- Man må ikke forsøge at bruge en beskadiget enhed, da det kan resultere i et farligt elektrisk stød.
- Man må ikke åbne enheden, eller afmontere paneler, så elektronikken afdækkes. Der er ingen dele indeni, som kan serviceres af brugeren.
- Al servicering skal udføres af kvalificeret servicepersonale. Servicering er påkrævet, hvis enheden er blevet beskadiget på nogen måde, som f.eks. hvis strømledningen eller -stikket er blevet beskadiget, der er spildt væske i, eller ting er faldet ned i, enheden, enheden er blevet udsat for regn eller fugtighed, hvis enheden ikke fungerer normalt eller den er blevet tabt.
- Denne enhed er beregnet til KUN at blive drevet med de vekselspændinger, der er anført på bagpanelet eller den medfølgende strømforsyning. Brug af andre strømspændinger end de anførte kan forårsage irreversibel skade på enheden og ugyldiggøre produktgarantien.
- Det skal sikres, at strømstik eller strømkonnettor ind i enheden er nemt tilgængelig i tilfælde af, at strømafbrydelse er påkrævet.
- Strømadapteren, strømstikket eller strømkonnetoren skal tages ud af stikkontakten for at frakoble systemet helt fra forsyningsnettet.
- Der må ikke placeres nogen form for åben ild, som f.eks. stearinlys, på eller tæt på enheden. Må ikke installeres tæt på varmekilder, som f.eks. radiatorer, brændeovne eller andre enheder (inklusive forstærkere), der frembringer varme.
- Undgå udsættelse for ekstrem varme eller kulde.
- Der må kun bruges udstyr/tilbehør, der er specificeret for enheden. Der må ikke udføres modifikationer til systemet eller tilbehør. Uautoriserede ændringer kan kompromittere sikkerhed, overholdelse af lovgivning og systempræstation.
- Brug kun den medfølgende antenne eller en godkendt erstatning.
- For at reducere risikoen for brand eller elektrisk stød må apparatet ikke udsættes for regn eller fugt. Enheden må ikke udsættes for dryp eller stænk og man må ikke placere genstande fyldt med væske, som

f.eks. vaser, på eller i nærheden af enheden. Som med alle elektroniske produkter, skal man være forsigtig med ikke at spilde væsker ned i nogen del af systemet. Væsker kan forårsage driftssvigt og/eller en brandfare.

- Træk enhedens stik ud af kontakten, når det lyner, eller når enheden ikke bruges i længere tid ad gangen for at forhindre skade på enheden.
- For at forebygge risiko for fare eller elektrisk stød skal man undgå at overløbe stikkontakter, forlængerledninger eller stikkontakter samt integrerede stikdåser.
- Længerevarende udsættelse for høj musik kan forårsage høreskade. Det er bedst at undgå ekstrem lydstyrke, når man bruger hovedtelefoner, især i længere perioder.
- Enheden må ikke installeres i et mindre, lukket rum. Der skal altid være et mellemrum på mindst 10cm omkring enheden for at sikre ventilation og man skal sørge for, at gardiner eller andre genstande aldrig tildækker enhedens ventilationsåbninger.

## Lovgivningsmæssige oplysninger



Denne enhed er afmærket i henhold til Europæisk direktiv 2012/19/EU om affald af elektrisk og elektronisk udstyr. Dette symbol angiver, at produktet eller dets batterier ikke må kasseres som almindeligt husholdningsaffald. Som alt andet elektrisk udstyr skal det kasseres i overensstemmelse med lokale bestemmelser.



CE-OVERENSSTEMMELSESOPLYSNINGER

Dette produkt overholder alle EU-direktivkrav i henhold til gældende lov. Hermed erklærer Ruark Audio, at denne enhed overholder de væsentlige krav og andre relevante bestemmelser i det europæiske radioudstyrdirektiv 2014/53/EU.

Du kan downloade den fulde CE-overensstemmelse-erklæring på [www.ruarkaudio.com/doc/R2mk4doc.pdf](http://www.ruarkaudio.com/doc/R2mk4doc.pdf)

## Garanti

Registrer dit produkt på for at få en forlænget **tre-års garanti**.

Som standard er dette produkt garanteret fri for mangler i en periode på to år fra købsdatoen, men dette udvides til tre år, hvis du registrerer dit produkt på [www.ruarkaudio.com](http://www.ruarkaudio.com).

Denne garanti forbliver gyldig, forudsat at dette produkt er blevet behandlet med omhu og opmærksomhed. Produktsvigt ved utilsigtet skade, overdreven slid, uagtsomhed eller uautoriseret ændring annullerer denne garanti.

**For produkter, der er købt uden for Storbritannien**, garanterer forhandleren i det land, hvor det er købt, produktet. Kontakt den lokale Ruark-forhandler eller forretning for yderligere oplysninger.

Hvis du returnerer dette produkt, skal du sørge for, at det er pakket i den originale emballage, og at et købsbevis er inkluderet.

Denne garanti varierer ikke eller ændrer købers juridiske rettigheder på nogen måde.

Fejl og undladelser undtaget.

## Generel pleje

- Rengør med en blød, fnugfri støveklud eller let fugtet klud. Man må ikke bruge vokssprayprodukter eller andre substanser, da disse kan beskadige overfladens finish eller svække ydeevnen.
- Man må ikke udsætte enheden for direkte sollys, høj luftfugtighed, støv, stærk vibration eller ekstreme temperaturer, da disse kan påvirke dens finish, ydeevne og pålidelighed.
- Det anbefalede driftstemperaturområde er 5°C til 40°C.
- Naturlige træbelægninger varierer og lyser eller mørkere med alderen, især når de udsættes for sollys.

## Copyright og varemærker

© Ruark Audio. Alle rettigheder forbeholdes. Ruark Audio, Ruark Audio logo og andre Ruark Audio mærker tilhører Ruark Audio og kan være registreret. Ruark Audio påtager sig intet ansvar for fejl, der kan forekomme i denne manual og informationen heri kan ændres uden forudgående varsel.

Bluetooth® og tilknyttede logoer er indregistrerede varemærker tilhørende Bluetooth SIG, Inc.

Spotify-softwaren er underlagt tredjepartslicenser:

[www.spotify.com/connect/third-party-licenses](http://www.spotify.com/connect/third-party-licenses)

Alle andre varemærker tilhører deres respektive ejere.

**1**

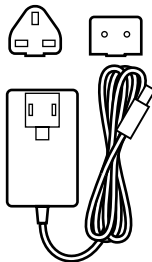
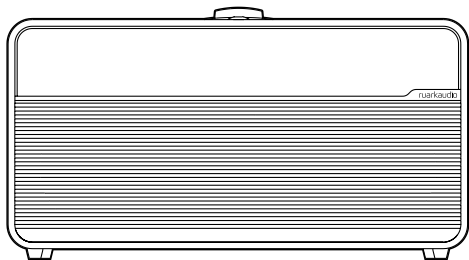

**2**

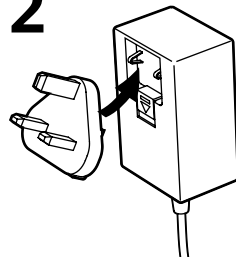

**3**

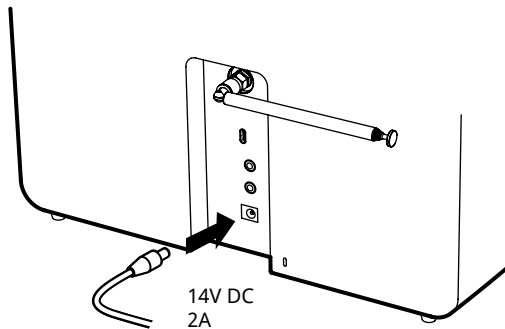

**4**

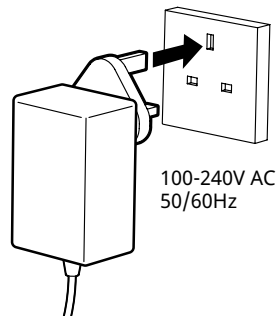

# 5

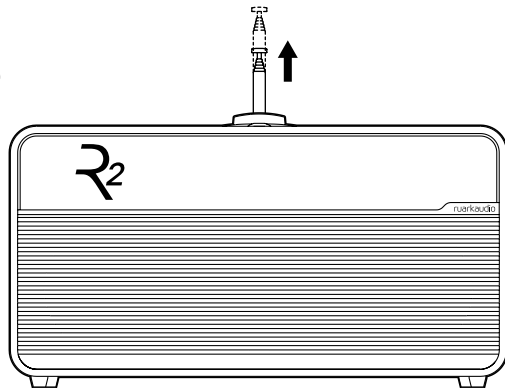

# 6

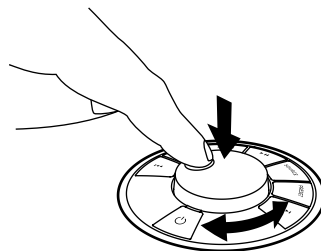

DE

## Setup-Assistent

Folgen Sie dem Setup-Assistenten, um Ihren R2 zu konfigurieren.

Drehen Sie den **REGLER KNOPF**, bis Ihre bevorzugte Auswahl angezeigt wird, und drücken Sie dann den **REGLER KNOPF**, um **AUSWÄHLEN**.

## Benötigen Sie weitere Hilfe?

Weitere Informationen finden Sie unter [www.ruarkaudio.com/support](http://www.ruarkaudio.com/support)

## Steuerung über die App

Sie können Ihren R2 auch mit der OKTIV App steuern. Diese können Sie aus dem App-Store für Apple/Android herunterladen.

Weitere Informationen finden Sie unter [www.ruarkaudio.com/app](http://www.ruarkaudio.com/app)



# Kontrollen

1. **⏻ - STANDBY**
2. **REGLER KNOPF / AUSWÄHLEN**  
Drehen, um die Lautstärke einer Wiedergabeanzeige anzupassen. Drehen, um Menüs, Titel oder Senderlisten zu durchsuchen. Zum AUSWÄHLEN drücken. Drücken Sie, um einen Alarm zu verschieben. Drücken Sie erneut, um die Schlummerzeit zu verlängern, oder halten Sie sie gedrückt, um den Vorgang abzubrechen.
3. **▶▶** – durch Drücken springen Sie zum nächsten Titel/Sender, durch langes Drücken spulen Sie vor. Drücken Sie im Standby-Modus, um die Helligkeit des Displays zu erhöhen.
4. **◀◀** – durch Drücken springen Sie zum vorherigen Titel/Sender, durch langes Drücken spulen Sie zurück. Drücken Sie im Standby-Modus, um die Helligkeit des Displays zu verringern.
5. **PRESET** – drücken, um einen gespeicherten Sender oder eine Wiedergabeliste abzurufen, zwei Sekunden lang gedrückt halten, um einen Sender oder eine Wiedergabeliste zu speichern.
6. **SOURCE** – drücken, um die Wiedergabequelle zu ändern.
7. **▶||** – Play/Pause zum Abspielen/Anhalten eines Titels oder zur Stummschaltung von Audioeingängen oder des Radios.
8. **MENU** – Drücken Sie, um das Optionsmenü anzuzeigen. Drücken Sie in einem Menü, um zum vorherigen Bildschirm zurückzukehren.
9. **ALARM / SCHLAF** – Drücken Sie, um einen Alarm einzustellen, oder halten Sie gedrückt, um den Sleep-Timer einzustellen.
10. **LED** – Zeigt an, dass das Radio eingeschaltet ist und blinkt, wenn Bluetooth zum Verbinden oder Koppeln bereit ist.

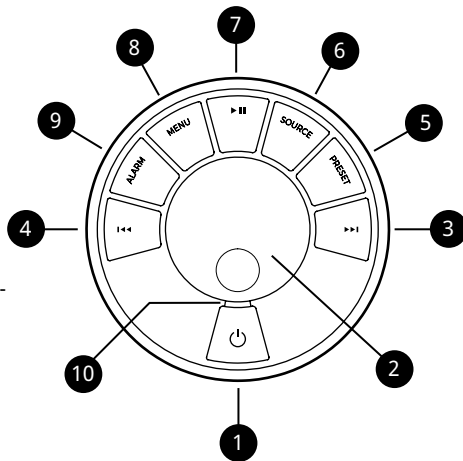

## Tipps

Sie können auch **▶▶** oder **◀◀** drücken, um die Menüs, Titel, Quellen oder Senderlisten zu durchsuchen.

Aktuell gespeicherte Einstellungen sind mit einem Sternchen gekennzeichnet, zB "Radiotext \*".

Drücken = ganz kurz drücken und sofort wieder loslassen.

Drücken und halten = drücken und nach zwei Sekunden wieder loslassen.

# Spezifikationen

## Verstärker und Lautsprecher

2 × 75mm Ruark NS+ Treiber  
18W Leistungsverstärker der Klasse AB  
3D-Audioprozessor

## Tuner

Tuner für DAB, DAB+ und UKW mit RDS  
DAB-/UKW-Antenneneingang, 75-Ohm-Steckverbinder

## Digital und Streaming-Audio

Internet radio, Spotify Connect, Deezer, Amazon Music  
Wi-Fi 802.11b/g/n WEP, WPA, WPA2  
USB MP3 48kHz 320kbps  
Bluetooth V5.2 SBC, A2DP

## Eingänge und Ausgänge

Line-Eingänge (RCA) 2Vrms  
USB 2.0, FAT32, 5W (5V 1A)  
3,5mm Kopfhörerausgang, 25mW 16-32Ohm

## Strom

Stromversorgung Eingang: 100-240VAC 50/60Hz 0,8A  
Stromversorgung Ausgang: 14V DC 2,0A  
Nennverbrauch: 4W  
Verbrauch im Standbybetrieb: 1,7W

## Maße

H175 x W340 x D135mm  
2,9kg

Änderungen der technischen Daten und Konstruktion vorbehalten.

# Fehlersuche und -beseitigung

Wenn Sie Hilfe mit Ihrem Produkt benötigen, informieren Sie sich bitte auf der FAQ-Seite (Frequently Asked Questions) im Supportbereich unserer Website [www.ruarkaudio.com/support](http://www.ruarkaudio.com/support)

Wenn Sie versehentlich die falsche Sprache ausgewählt haben, können Sie Ihr Radio auf die Werkseinstellungen zurücksetzen, indem Sie die Standby-Taste 10 Sekunden lang gedrückt halten.

# Musikstreamingdienste

## Spotify Connect

Verwende dein Smartphone, Tablet oder deinen Computer als Fernbedienung für Spotify. Auf [spotify.com/connect](https://spotify.com/connect) erfährst du mehr.

## Amazon Music

Weitere Informationen finden Sie auf [www.amazon.com](http://www.amazon.com)

## Deezer

Weitere Informationen finden Sie auf [dzt.fm/airable](https://dzt.fm/airable)

Die unterstützten Musikdienste können ohne Vorankündigung geändert werden.





# Übliche Funktionen

## Anschalten und Standby

Drücken Sie **STANDBY**, um Ihr Radio einzuschalten.  
Drücken Sie erneut, um zum Standby-Modus zu wechseln.

## Wiedergabeanzeigen

Außer beim Anpassen einer Einstellung sieht der Bildschirm wie das nachstehende Beispiel aus.



1. Audioquelle
2. Alarm Symbol
3. Sender-/Titelinformationen
4. Statussymbole, z. B. WLAN, Titel wiederholen
5. Uhr
6. Schlaf Symbol

## Menü-Fenster

Um eine Einstellung zu ändern, drücken Sie **MENU** zur Anzeige der Liste der verfügbaren Optionen, drehen Sie der **REGLER KNOPF**, um durch die Liste zu blättern und drücken Sie dann den Knopf, um Ihre Auswahl zu bestätigen.

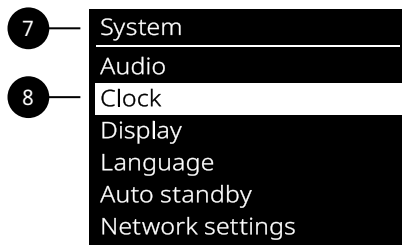

7. Menü-Titel
8. Menü-Option

**Um die Einstellungen zu ändern** – drücken Sie **MENU**

**Um durch die Optionen zu scrollen** – drehen Sie der **REGLER KNOPF**

**Um die Option zu wählen** – drücken Sie der **REGLER KNOPF**

**Um zurückzukehren oder zu beenden** – drücken Sie **MENU**, um zum vorherigen Bildschirm zurückzukehren, bis Sie zum aktuellen Bildschirm zurückkehren, oder warten Sie einige Sekunden

## Lautstärke einstellen

Drehen Sie der **REGLER KNOPF** von jeder beliebigen Wiedergabeanzeige.

Lautsprecherlautstärke und Kopfhörerlautstärke werden separat eingestellt.

Bitte beachten Sie, dass Sie durch das Drehen des **REGLER KNOPF** nicht die Lautstärke verändert sondern durch die Optionen oder Sender blättert, wenn ein Menü oder eine Senderliste angezeigt wird.

## Wiedergabequelle ändern

Drücken Sie **SOURCE**, um die aktuelle Quelle zu sehen, drehen Sie der **REGLER KNOPF**, um durch die Quellenliste zu blättern und drücken Sie dann den Knopf, um eine Quelle zu wählen. (Sie können auch wiederholt **SOURCE** drücken, um durch die Liste der Quellen zu navigieren anstatt den Knopf zu drehen.)

## Internetradiosender ändern

Drücken Sie **MENU**, wählen Sie **Zuletzt gehört** oder **Senderliste** und wählen Sie einen Sender aus.

## DAB-Radiosender ändern

Drücken Sie **◀◀** oder **▶▶**, um zum nächsten oder vorherigen Sender zu wechseln, oder drücken Sie **MENU**, wählen Sie **Senderliste** und wählen Sie einen Sender aus.

## UKW-Radiosender ändern

Drücken Sie **◀◀** oder **▶▶**, um den nächsten oder vorherigen Sender zu suchen.

## Titel überspringen

**▶▶** oder **◀◀** drücken, um zum nächsten oder vorherigen Titel zu springen

## Voreinstellung speichern

Sie können 8 Voreinstellungen in DAB, UKW, Internetradio, Spotify, Amazon Music und Deezer speichern. Halten Sie **PRESET** zwei Sekunden lang gedrückt und wählen Sie eine Voreinstellung aus, um den aktuell wiedergegebenen Sender, Titel oder die Wiedergabeliste zu speichern. Leere Presets sind als „[Nicht gestellt]“ gekennzeichnet. Wenn Sie eine neue Voreinstellung über einer vorhandenen Voreinstellung speichern, wird diese durch die neue ersetzt.

## Voreinstellung abrufen

Drücken Sie **PRESET** und wählen Sie einen voreingestellten Sender, Titel oder eine Wiedergabeliste aus.

## Anschluss eines Bluetooth-Geräts

Ihr R2 wird versuchen, sich automatisch mit dem zuletzt verbundenen Gerät zu verbinden. Wenn Sie Ihr Gerät noch nicht gekoppelt haben oder das vorhergehende Gerät nicht verfügbar ist, geht Ihr R2 in den Kopplungsmodus über. Für nähere Angaben, siehe Abschnitt über Bluetooth.

## Sender- oder Titelinformationen

**MENU > Info**

Wählen Sie den Typ der angezeigten Radiosender- / Titelinformationen.

## Bässe und Höhen

### **MENU > System > Audio > Bass** oder **Höhen**

Passen Sie die Bass- und Höhenpegel an Ihren Raum und Ihren persönlichen Geschmack an.

## Lautstärke

### **MENU > System > Audio > Lautstärke**

Lautstärke verstärkt die Bass- und Höhenfrequenzen automatisch bei geringerer Lautstärke.

## Displayhelligkeit

### **MENU > System > Display**

Passen Sie die Displayhelligkeit an, wenn das Radio eingeschaltet ist und sich im Standby-Modus befindet.

Drücken Sie im Standby-Modus **◀◀**, um die Anzeigehelligkeit zu verringern, oder **▶▶**, um sie zu erhöhen.

Bitte beachten Sie, dass sich die Helligkeit auch automatisch an die Umgebungslichtbedingungen anpasst.

## Datum und Zeit

### **MENU > System > Uhr**

Wählen Sie die Zeit- und Datumsformate und ob die Uhr automatisch über DAB / UKW aktualisiert oder manuell eingestellt wird.

Bitte beachten Sie, dass die UKW-Synchronisation von Uhrzeit und Datum bei einigen Sendern in Ihrer Region möglicherweise nicht verfügbar ist.

## Sommerzeit

### **MENU > System > Uhr > Sommerzeit**

Aktivieren Sie diese Option, wenn in Ihrer Region derzeit Sommerzeit verwendet wird, z. B. während der Sommerzeit. Die Einstellung hat keine Auswirkung, wenn die Zeit von DAB oder UKW aktualisiert wird.

## Sprache

### **MENU > System > Sprache**

Ändern Sie die Sprache der Benutzeroberfläche. Wenn Sie versehentlich die falsche Sprache ausgewählt haben, können Sie Ihr Radio auf die Werkseinstellungen zurücksetzen, indem Sie die Standby-Taste 10 Sekunden lang gedrückt halten, während sich Ihr Radio im Standby-Modus befindet. \*

## Auto standby

### **MENU > System > Auto standby**

Ändern Sie, wie lange es dauert, bis Ihr R2 automatisch in den Standby-Modus wechselt, wenn kein Audio vorhanden ist.

## Systemzurücksetzung

### **MENU > System > Zurücksetzen**

Setzt alle Einstellungen zurück und löscht die Voreinstellungen.

## Netzwerkeinstellungen

### Wählen Sie **MENU > System > Netzwerk**

Netzwerkeinstellungen, einschließlich des Netzwerkassistenten, der Ihnen hilft, sich mit einem neuen Wi-Fi-Netzwerk zu verbinden.

# Wecker, Schlummern und Schlafen

Drücken Sie **ALARM**, wählen Sie Alarm 1, Alarm 2 oder Sleep-Timer und befolgen Sie die Anweisungen auf dem Bildschirm, um einen Alarm oder Timer einzustellen.

## Wecker einstellen

**ALARM > Wecker 1** oder **Wecker 2**.

Wählen Sie, wann der Alarm ertönt (Aus, Täglich, Einmal, Mo-Fr oder Sa-So), stellen Sie Uhrzeit, Lautstärke und Quelle (Summer, Internetradio, DAB oder UKW) ein.

Ein aktiver Alarm wird durch das Alarmsymbol angezeigt, das dann blinkt, wenn der Alarm ertönt.

## Schlummern

Drücken Sie der **REGLER KNOFF**, um einen ertönenden Alarm vorübergehend auszuschalten und drücken Sie dieses erneut, um den Schlummerzeitraum zu verlängern (5, 10, 15, 30 Minuten).

Um einen ertönenden oder schlummernden Alarm auszuschalten, müssen Sie der **REGLER KNOFF** drücken und gedrückt halten oder **ALARM** oder **STANDBY** drücken.

## Schlaf-Timer

**ALARM > Schlaf-Timer** oder halten Sie **ALARM** gedrückt

Stellen Sie die Zeit ein, nach der Ihr R2 automatisch in den Standby-Modus wechselt.

Wählen Sie die Verzögerung in Minuten (Aus, 15, 30, 45, 60) und drücken Sie der **REGLER KNOFF**, um Ihre Auswahl zu bestätigen. Das Display kehrt dann zum aktuellen Bildschirm zurück und zeigt das Schlaf Symbol an.

DE

---

Bitte beachten Sie, dass: **MENU > System > Audio** bedeutet, dass Sie **MENU** drücken, **System** auswählen und schließlich **Audio** wählen müssen

---

Alarmer können mit Ihrem R2-Radio auch im Standby eingestellt werden

---

## Bluetooth

Ihr R2-Radio hat eine Bluetooth-Funktion und kann Musik empfangen, die von einem Bluetooth-fähigen Smartphone, Tablet oder Laptop gestreamt wird.

### Verbinden Sie Ihr Bluetooth-Gerät

Sobald Sie die Quelle auf Bluetooth umstellen, zeigt Ihr R2 "Warten auf Verbindung..." an. Die Kontrollleuchte auf dem Zifferblatt blinkt und Ihr R2 versucht, eine Verbindung zum zuletzt verbundenen Gerät herzustellen.

Stellen Sie sicher, dass die Bluetooth-Funktion Ihres Geräts aktiviert ist, und wählen Sie Ruark R2 aus der Liste der verfügbaren Geräte aus.

Es kann einige Sekunden dauern, bis Ihr R2 in der Liste Ihres Geräts angezeigt wird. In einigen Fällen müssen Sie möglicherweise "0000" als Pairing-Passwort eingeben.

Wenn Sie innerhalb weniger Minuten keine Verbindung herstellen, versucht Ihr R2 nicht mehr, eine Verbindung herzustellen, und zeigt "Keine Verbindung" an.

### Audiodateien wiedergeben

War das Anschließen erfolgreich, werden Audiodateien von Ihrem Bluetooth-Endgerät auf Ihrem R2 wiedergegeben. Weitere Informationen wie die Audiodateien von Ihrem Bluetooth-Gerät

wiedergegeben können, finden Sie in den Unterlagen Ihres Bluetooth-Geräts. Bitte beachten Sie, dass Sie eventuell Ruark R2 oder Bluetooth als Audio-Ausgang auf Ihrem Gerät auswählen müssen.

### Wiedergabe pausieren

Drücken Sie **▶||** zum Pausieren und erneut zur Wiedergabe.

### Titel überspringen

**▶▶|** oder **|◀◀** drücken, um zum nächsten oder vorherigen Titel zu springen

### Wiedergabeinformationen

#### MENU > Info

Künstler-, Album- und Titelname werden angezeigt, wenn Ihr Bluetooth-Gerät und dessen Bluetooth-Version Bluetooth-Metadaten unterstützen. Sie können auch den Namen des angeschlossenen Geräts anzeigen lassen.

### Einsatzbereich

Dieser beträgt in der Regel bis zu 10 Meter Entfernung von Ihrem R2, obwohl Hindernisse wie Wände diese Entfernung einschränken können.

### Lautstärke einstellen

Das Anpassen der Lautstärke auf Ihrem Bluetooth-Gerät ändert automatisch die Lautstärke auf Ihrem R2.

## Schließen Sie ein anderes Gerät an

### **MENU > Gerät verbinden**

Wählen Sie **Neu** oder drehen Sie der **REGLER KNOPF**, um eines der vorhandenen Geräte in der Pairing-Liste auszuwählen.

Sie können bis zu 8 Geräte koppeln, obwohl Sie Audiodateien immer nur von einem Gerät abspielen können.

## Liste der gekoppelten Geräte löschen

### **MENU > Geräte vergessen**

Wenn Sie Probleme beim Anschluss Ihres Bluetooth-Geräts haben, empfehlen wir Ihnen, alle Kopplungsinformationen zu löschen.

## Gerätename

Sie können den Gerätenamen Ihres R2 in einen aussagekräftigeren Namen wie „Ozzie’s R2“ ändern, sodass er bei Bluetooth-Suchen und -Netzwerken als „Ozzie’s R2“ angezeigt wird.

Sie können dies über die Begleit-App OKTIV tun.

**[www.ruaraudio.com/app](http://www.ruaraudio.com/app)**

## Fehlerbehebung

Stellen Sie sicher, dass die Bluetooth-Funktion auf Ihrem Gerät eingeschaltet ist, und wählen Sie „Ruark R2“ aus der Liste der verfügbaren Geräte aus.

Es kann einige Sekunden dauern, bis Ihr R2 in der Liste auf Ihrem Gerät erscheint, und in einigen Fällen müssen Sie möglicherweise „0000“ als Kopplungspasswort eingeben.

Wenn Sie Probleme haben, Ihr Bluetooth-Gerät zu verbinden, empfehlen wir Ihnen, die Liste der gekoppelten Geräte zu löschen.

Sie müssen außerdem “Ruark R2” aus der Liste der gekoppelten Geräte auf Ihrem Bluetooth-Gerät löschen, bevor Sie es mit Ihrem R2 erneut koppeln. Weitere Informationen finden Sie in den Unterlagen Ihres Bluetooth-Geräts.

Sollten Sie Hilfe bei der Verwendung von Bluetooth benötigen, besuchen Sie

**[www.ruarkaudio.com/support](http://www.ruarkaudio.com/support)**

---

Sie können die Bluetooth-Funktion auf Ihrem R2 nicht zum Anschluss an Bluetooth-Kopfhörer verwenden

---

## DAB-Radio

Wenn Sie Ihr R2 zum ersten Mal verwenden oder wenn die Senderliste leer ist, wird automatisch eine vollständige DAB-Sendersuche durchgeführt, um herauszufinden, welche Sender zur Verfügung stehen.

### DAB-Radiosender ändern

Drücken Sie **◀◀** oder **▶▶**, um zum nächsten oder vorherigen Sender zu wechseln, oder drücken Sie **MENU**, wählen Sie **Senderliste** und wählen Sie einen Sender aus.

### DAB-Radiotext (DLS)

#### **MENU > Info**

Wählen Sie aus, welche Programminformationen angezeigt werden sollen.

### Radiosender speichern

Halten Sie **PRESET** zwei Sekunden lang gedrückt und wählen Sie eine Voreinstellung aus, um den aktuell wiedergegebenen Sender zu speichern.

Sie können 8 Sender in Ihrer Voreinstellungsliste speichern.

---

Für optimalen Empfang müssen Sie die Antenne ganz ausziehen und ihre Position anpassen.

---

## Gespeicherte Radiosender aufrufen

Drücken Sie **PRESET** und wählen Sie einen voreingestellten Sender.

### Sendersuche

#### **MENU > Sendersuche**

Wir empfehlen Ihnen, die Stationsliste regelmäßig mit einem Stationsscan zu aktualisieren. Wenn die Senderliste leer ist, führt das Radio automatisch einen Sender-Scan durch, sobald Sie zu DAB wechseln.

## UKW-Radio

Wenn Sie Ihr R2 zum ersten Mal verwenden oder wenn die Senderliste leer ist, wird automatisch eine vollständige UKW-Sendersuche durchgeführt, um herauszufinden, welche Sender zur Verfügung stehen.

### Sender wechseln

Drücken Sie **▶▶** oder **◀◀**, um den nächsten oder vorherigen Sender zu suchen.

Die Senderfrequenz wird normalerweise einige Sekunden nach dem Einstellen eines UKW-Senders durch den Sendernamen ersetzt.

### FM radio text (RDS/RBDS)

#### MENU > Info

Wählen Sie aus, welche Programminformationen angezeigt werden sollen.

### Radiosender speichern

Halten Sie **PRESET** zwei Sekunden lang gedrückt und wählen Sie eine Voreinstellung aus, um den aktuell wiedergegebenen Sender zu speichern.

Sie können 8 Sender in Ihrer Voreinstellungsliste speichern.

Sollten RDS-Daten nicht zur Verfügung stehen, speichert Ihr R2 die Frequenz anstatt des Sendernamens in der vorliegenden Liste.

## Gespeicherte Radiosender aufrufen

Drücken Sie **PRESET** und wählen Sie einen voreingestellten Sender.

## UKW-Empfindlichkeit

### MENU > UKW-Empfindlichkeit

Wählen Sie Nur starke Sender, um nur starke Sender mit gutem Empfang einzustellen.

## Nur Mono

### MENU > Nur Mono

Stellen Sie die UKW-Wiedergabe auf Mono, um das Rauschen während der UKW-Wiedergabe zu reduzieren.

## Manuelle Sendersuche

### MENU > Man. Sendersuche

Wählen Sie die manuelle Sendersuche, drehen Sie der **REGLER KNOFF**, um die Frequenz zu ändern, und drücken Sie ihn, um die manuelle Sendersuche zu verlassen.



# Line-Eingang

Hören Sie Musik mit einem externen Audiogerät wie beispielsweise einem tragbaren Musik-Player unter Verwendung eines 3,5 mm Stereo-Klinkenkabels, das an die Line-In-Buchse auf der Rückseite Ihres R2 angeschlossen ist.

## Eingangspegel

### MENU > Eingangspegel

Passen Sie den Eingangspegel an und wählen Sie den höchsten Pegel, der nicht verzerrt. Wenn er verzerrt, verringern Sie den Eingangspegel.

- 1 - Geräte mit hohem Ausgangspegel, z. B. einige CD-Player
- 2 - Die meisten Geräte
- 3 - Geräte mit geringer Leistung, z. B. einige Smartphones
- 4 - Eheder med et meget lavt output.

Wenn Ihre externe Audioquelle über einen Lautstärkeregler verfügt, müssen Sie diesen möglicherweise anpassen, um die beste Leistung zu erzielen. Wenn es zu hoch ist, kann der Ton verzerrt werden. Wenn es zu niedrig ist, ist die Wiedergabelautstärke möglicherweise zu niedrig und es fehlt der Bass.

# USB

Ihr R2 spielt die meisten auf einem USB C-Flash-Laufwerk gespeicherten Audiospuren ab. Stecken Sie es einfach in die USB-Buchse auf der Rückseite und ändern Sie die Quelle auf USB.

Wählen Sie **Titelliste**, um die auf Ihrem Flash-Laufwerk gespeicherten Titel anzuzeigen, und wählen Sie einen aus, um die Wiedergabe zu starten.

Drücken Sie **◀◀** oder **▶▶**, um zum vorherigen oder nächsten Titel zu springen, und drücken Sie **▶||**, um die Wiedergabe anzuhalten oder einen Titel neu zu starten.

Wenn ein USB-Flash-Laufwerk nicht erkannt wird, wird "Kein USB Gerät" angezeigt.

Ihr USB-Stick muss als FAT32 formatiert sein. NTFS, exFAT oder andere Formate werden nicht unterstützt.

Ihr R2 verfügt über einen USB-Ausgang mit 5 W und 1,0 A und lädt die meisten Geräte auf. Geräte, die mehr als 5 W benötigen, dürfen nicht aufgeladen werden.

## Kopfhörer

Stecken Sie Ihre Kopfhörer an die 3,5 mm Stereoklinkenbuchse auf der Rückseite Ihres R2.

Die Kopfhörerlautstärke wird unabhängig von der Lautsprecherlautstärke eingestellt.

## Optionale Fernbedienung

Kompakte Fernbedienung mit 4 Stationen Direktwahltasten.

Wenden Sie sich an Ihren Ruark-Händler vor Ort oder besuchen Sie [www.ruarkaudio.com](http://www.ruarkaudio.com), um weitere Informationen zu erhalten.

# Sicherheitshinweise

- Lesen Sie diese Bedienungsanleitung und befolgen Sie alle Anweisungen. So können Sie Ihr Produkt ordnungsgemäß einstellen und bedienen.
- Beachten Sie alle Warnhinweise und bewahren Sie diese Bedienungsanleitung zum späteren Nachschlagen auf.
- Verwenden Sie kein beschädigtes Gerät, da dies zu einem gefährlichen Stromschlag führen könnte.
- Gerät nicht öffnen. Keine Abdeckungen entfernen. Elektronik nicht freilegen. Das Gerät darf nicht vom Verbraucher gewartet oder repariert werden.
- Die Wartung muss durch qualifiziertes Servicepersonal durchgeführt werden. Eine Wartung ist notwendig, wenn das Gerät beschädigt wurde, z.B. Stromkabel oder Stecker beschädigt, Flüssigkeiten eingedrungen oder Gegenstände in das Gerät gefallen, Gerät war Regen oder Feuchtigkeit ausgesetzt, funktioniert nicht richtig oder ist heruntergefallen.
- Das Gerät darf ausschließlich mit den auf der Rückseite angegebenen AC-Spannungen oder dem mitgelieferten Netzteil verwendet werden. Wird das Gerät an andere Spannungen angeschlossen, können irreversible Schäden am Gerät entstehen. In diesem Fall gilt die Produktgarantie nicht mehr.
- Stellen Sie sicher, dass der Netzstecker oder der Netzanschluss für die Einheit gut zugänglich sind, falls diese vom Stromnetz getrennt werden muss.
- Das Netzteil, der Netzstecker oder der Netzanschluss muss aus der Steckdose gezogen werden, um das System vollständig vom Stromnetz zu trennen.
- Stellen Sie keine offenen Flammen wie brennende Kerzen auf oder in die Nähe des Geräts. Nicht in der Nähe von Wärmequellen wie Heizkörpern, Öfen oder anderen wärmeproduzierenden Geräten (einschließlich Verstärkern) installieren.
- Keiner extremen Hitze oder Kälte aussetzen.
- Verwenden Sie nur für dieses Gerät zugelassene(s) Zusatzgeräte/ Zubehör. Keine Änderungen am System oder Zubehör durchführen. Nicht genehmigte Änderungen können die Sicherheit, Konformität und Leistung des Geräts gefährden.
- Verwenden Sie nur die mitgelieferte Antenne oder eine zugelassene Ersatzantenne.

- Das Gerät weder Regen noch Feuchtigkeit aussetzen, um die Gefahr eines Feuers oder Stromschlags zu reduzieren. Das Gerät darf nicht mit tropfenden oder spritzenden Flüssigkeiten in Kontakt kommen. Es sollten keine Gegenstände mit Flüssigkeit wie beispielsweise Vasen darauf oder in der Nähe abgestellt werden. Wie bei allen elektronischen Geräten müssen Sie darauf achten, dass keine Flüssigkeiten in das System eindringen. Flüssigkeiten können zu einem Defekt oder einer Feuergefahr führen.
- Das Gerät sollte bei Gewitter oder längerer Nichtnutzung von der Stromversorgung getrennt werden, damit es nicht zu Schäden kommt.
- Um die Gefahr eines Feuers oder Stromschlags zu vermeiden, sollten Steckdosen, Verlängerungskabel oder Mehrfachsteckdosen nicht überlastet werden.
- Laute Musik kann langfristig zu Hörschäden führen. Bei der Verwendung von Kopfhörern sollte die Lautstärke, vor allem über einen längeren Zeitraum, nicht zu hoch sein.
- Das Gerät darf nicht in engen Räumen installiert werden. Beachten Sie für die Lüftung einen Mindestabstand von 10 cm um das Gerät. Vergewissern Sie sich, dass Vorhänge oder andere Gegenstände die Lüftungsöffnungen des Geräts nicht verdecken.

## Vorschriften



Dieses Produkt ist gemäß der europäischen Richtlinie 2012/19/EU über Elektro- und Elektronikgeräte-Abfall gekennzeichnet. Dieses Symbol zeigt an, dass das Produkt und die enthaltenen Batterien nicht mit dem normalen Hausmüll entsorgt werden dürfen. Entsorgen Sie es gemäß den geltenden Bestimmungen für Elektronikmüll.



CE-KONFORMITÄT

Dieses Produkt entspricht allen gesetzlich vorgeschriebenen EU-Richtlinien. Hiermit erklärt Ruark Audio, dass dieses Gerät den grundlegenden Anforderungen und einschlägigen Bestimmungen der Funkgeräte Richtlinie 2014/53/EU entspricht.

Sie können die vollständige CE-Konformitätserklärung herunterladen: [www.ruarkaudio.com/doc/R2mk4doc.pdf](http://www.ruarkaudio.com/doc/R2mk4doc.pdf)

## Garantie

### Registrieren Sie Ihr Produkt, um eine Garantieverlängerung auf drei Jahre zu erhalten.

Standardmäßig erhalten Sie auf dieses Produkt zwei Jahre Garantie. Diese verlängert sich jedoch auf drei Jahre, wenn Sie Ihr Produkt unter [www.ruarkaudio.com](http://www.ruarkaudio.com) registrieren.

Diese Garantie bleibt gültig, sofern dieses Produkt mit der gebotenen Sorgfalt und Aufmerksamkeit behandelt wurde. Ein Produktausfall durch versehentliche Beschädigung, unsachgemäße Handhabung, Fahrlässigkeit oder unbefugte Änderung führt zum Erlöschen dieser Garantie.

Für Produkte, die außerhalb Großbritanniens gekauft wurden, garantiert der jeweilige Distributor im Kaufland für das Produkt. Für Einzelheiten wenden Sie sich bitte an den örtlichen Ruark-Händler oder die autorisierte Ruark-Distribution.

Wenn Sie dieses Produkt zurücksenden, stellen Sie bitte sicher, dass es in der Originalverpackung verpackt ist und der entsprechende Kaufnachweis beigelegt ist.

Diese Garantie ändert oder beseitigt in keiner Weise die gesetzlichen Rechte des Käufers.

Fehler und Irrtümer ausgenommen.

## Allgemeine Pflege

- Reinigen Sie das Gerät mit einem fusselfreien Tuch oder einem leicht angefeuchteten Lappen. Verwenden Sie keine Wachssprays oder anderen Substanzen, da diese die Oberflächenbeschaffenheit beschädigen oder die Leistung beeinträchtigen könnten.
- Setzen Sie Ihr Gerät keinem direkten Sonnenlicht, hoher Luftfeuchtigkeit, Staub, starken Vibrationen oder extremen Temperaturen aus. All diese Faktoren haben Einfluss auf die Oberflächen, Leistung und Zuverlässigkeit des Geräts.
- Die empfohlene Betriebstemperatur liegt zwischen 5 °C und 40 °C.
- Natürliche Holzoberflächen variieren und werden mit zunehmendem Alter heller oder dunkler, insbesondere wenn sie Sonnenlicht ausgesetzt sind.

## Urheberrecht und Warenzeichen

© Ruark Audio. Alle Rechte vorbehalten. „Ruark Audio“, das "Ruark Audio"-Logo und die anderen "Ruark Audio"-Zeichen befinden sich im Besitz von Ruark Audio und können geschützt sein. Ruark Audio übernimmt keine Haftung für Fehler in dieser Bedienungsanleitung. Änderungen an den darin enthaltenen Informationen sind vorbehalten. Bluetooth® und die damit verbundenen Logos sind eingetragene Warenzeichen von Bluetooth SIG, Inc. Die Spotify-Software unterliegt Lizenzen Dritter: [www.spotify.com/connect/third-party-licenses](http://www.spotify.com/connect/third-party-licenses) Alle anderen Warenzeichen sind Eigentum ihrer jeweiligen Inhaber.

**1**

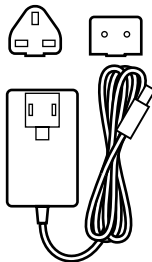
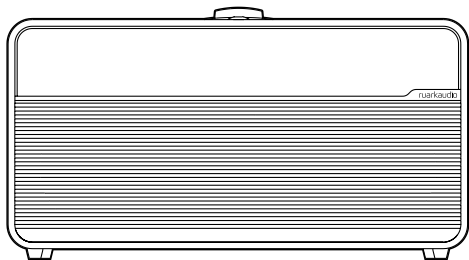

**2**

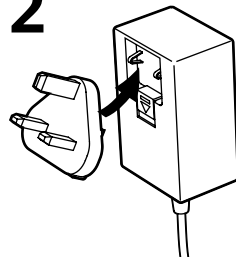

**3**

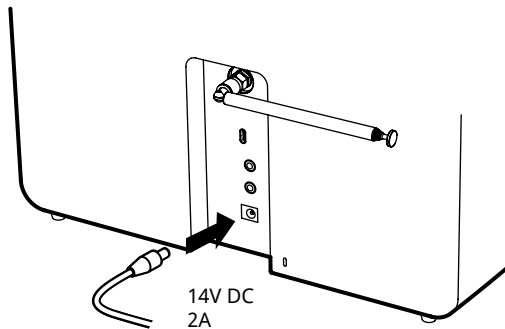

**4**

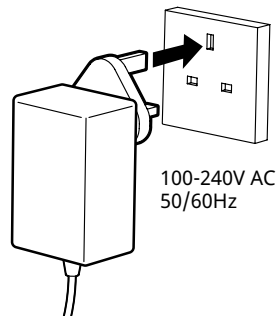

5

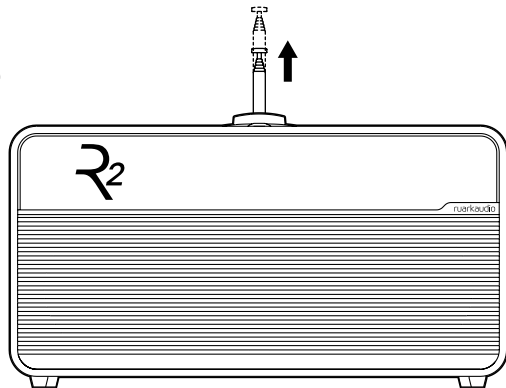

6

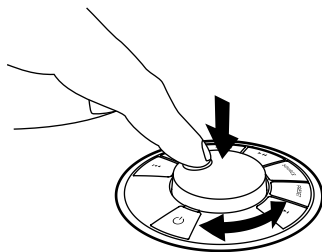

ES

## Asistente de configuración

Siga el asistente de configuración para configurar su R2.

Gire el **BOTÓN DE CONTROL** hasta que se muestre su opción preferida, luego presione el **BOTÓN DE CONTROL** para **SELECCIONAR**.

## ¿Necesitas más ayuda?

Para obtener más información, visite [www.ruarkaudio.com/support](http://www.ruarkaudio.com/support)

## Control a través de aplicación

También puede configurar su R2 a través de la aplicación OKTIV. Puede encontrarla en la tienda de aplicaciones Apple/Android.

Para obtener más información, visite [www.ruarkaudio.com/app](http://www.ruarkaudio.com/app)



# Controles

1. **⏻ - REPOSO**
2. **BOTÓN DE CONTROL / SELECCIONAR**  
Girar para ajustar el volumen desde la pantalla de reproducción. Girar para recorrer los menús, las pistas o las listas de emisoras. Pulsar para seleccionar. Presione para POSPONER una alarma que suena. Presiónelo nuevamente para aumentar el tiempo de repetición o manténgalo presionado para cancelar.
3. **▶▶|** - pulsar para ir a la siguiente pista o emisora, mantener pulsado para avance rápido. En espera, presione para aumentar el brillo de la pantalla.
4. **◀◀|** - pulsar para ir a la anterior pista o emisora, mantener pulsado para retroceso rápido. En espera, presione para disminuir el brillo de la pantalla.
5. **PRESET** - pulsar para recuperar una estación o lista de reproducción guardada, pulsar y mantener pulsado durante dos segundos para guardar una estación o lista de reproducción.
6. **SOURCE** - pulsar para cambiar la fuente de audio.
7. **▶||** - pulsar para reproducir/pausar la pista o silenciar las entradas de audio y radio.
8. **MENU** - pulsar para ver el menú de opciones, cuando esté en un menú, pulsar para volver a la pantalla anterior.
9. **ALARM** - pulsar para configurar una alarma o mantener pulsado para configurar el temporizador de apagado.
10. **LED** - indica que su sistema de música está encendido y parpadea cuando el Bluetooth está preparado para enlazar.

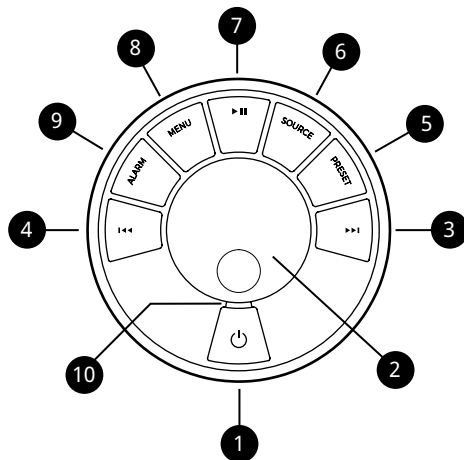

## Consejos

También puede pulsar ▶▶| o ◀◀| para recorrer los menús, fuentes, listas de emisoras.

Las configuraciones guardadas actualmente se resaltan con un asterisco, por ejemplo, "Texto de radio \*".

Pulsar = tocar o pulsar y soltar de inmediato.  
Mantener pulsado = pulsar y soltar dos segundos después.

# Especificaciones

## Amplificadores y altavoces

Dos conos Ruark NS+ de 75mm

Amplificador de potencia clase AB de 18W

Audio procesador 3D

## Sintonizador

Sintonizador DAB, DAB+ y FM con RDS

Entrada de antena DAB/FM tipo F de 75Ohm

## Audio digital y streaming

Radio internet, Spotify Connect, Deezer, Amazon Music

Wi-Fi 802.11b/g/n WEP, WPA, WPA2

USB MP3 48kHz 320kbps

Bluetooth V5.2 SBC, A2DP

## Entradas y salidas

Entrada en línea (RCA) 2Vrms

USB 2.0, FAT32, 5W (5V 1A)

Salida de auriculares de 3,5mm, 25mW 16-32Ohm

## Alimentación

Entrada adaptador de CA: 100-240V AC 50/60Hz 0,8A

Salida del adaptador de CA: 14V DC 2,0A

Consumo nominal: 4W

Consumo en reposo: 1,7W

## Dimensiones físicas

A175 x A340 x F135mm

2,9kg

Las especificaciones y el diseño están sujetas a modificaciones sin previo aviso.

# Resolución de problemas

Para obtener ayuda con su producto, consulte la página de preguntas frecuentes en la sección de ayuda de nuestro sitio web. Para obtener más información, visite [www.ruarkaudio.com/support](http://www.ruarkaudio.com/support)

Si selecciona accidentalmente el idioma incorrecto, puede restablecer la configuración de fábrica de su radio presionando y manteniendo presionada la tecla de espera durante 10 segundos.

ES

## Servicios de transmisión de música

### Spotify Connect

Usa tu teléfono, tu tablet o tu computadora como control remoto de Spotify. Para más información, entra a [spotify.com/connect](http://spotify.com/connect)

### Amazon Music

Para más información visite [www.amazon.com](http://www.amazon.com)

### Deezer

Para más información visite [dizr.fm/airable](http://dizr.fm/airable)

La gama de los servicios de música compatibles puede cambiar sin previo aviso.





# Funciones comunes

## Encendido y reposo

Pulse **REPOSO** para encender la radio. Vuelva a pulsarlo para ponerla en reposo.

## Pantallas de reproducción

A menos que esté modificando un ajuste, la pantalla tendrá el aspecto del ejemplo siguiente.



1. Fuente
2. Icono de alarma
3. Información sobre emisora / pista
4. Iconos de estado, por ejemplo, wifi, repetición
5. Reloj
6. Icono de temporizador

## Pantallas de menús

Para modificar un ajuste, pulse **MENU** para mostrar la lista de opciones disponibles, gire el **BOTÓN DE CONTROL** para recorrer la lista y, después, pulse el mando para confirmar su selección.

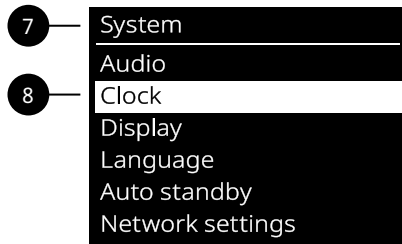

7. Título del menú
8. Opción del menú

**Para modificar los ajustes** – pulse **MENU**

**Para recorrer las opciones** – gire el **BOTÓN DE CONTROL**

**Para seleccionar una opción** – pulse **BOTÓN DE CONTROL**

**Para regresar o salir** – pulse **MENÚ** para volver a la pantalla anterior hasta que vuelva a la pantalla En reproducción, o espere unos segundos

\*solo se muestra cuando está instalada la batería opcional BackPack

## Ajustar el volumen

Gire el **BOTÓN DE CONTROL** desde cualquier pantalla de reproducción.

El volumen de los altavoces y el volumen de los auriculares se ajustan por separado.

Tenga en cuenta que si gira el **BOTÓN DE CONTROL** cuando se muestra un menú o lista de emisoras, recorrerá las opciones o emisoras y no cambiará el volumen.

## Cambiar la fuente de audio

Pulse **SOURCE** para ver la fuente actual, gire el **BOTÓN DE CONTROL** para recorrer la lista de fuentes y, después, pulse el mando para seleccionar una fuente. (También puede pulsar **SOURCE** varias veces para recorrer la lista de fuentes en vez de girar el mando).

## Cambiar emisora de radio por Internet

Pulse **MENU**, seleccione **Ultimo escuchado** o **Lista de emisoras** y seleccione una emisora.

## Cambiar emisora de radio DAB

Pulse **I◀◀** o **▶▶I** para sintonizar la emisora siguiente o anterior o presione **MENU**, seleccione **Lista de emisoras** y seleccione una emisora.

## Cambiar emisora de radio FM

Pulse **I◀◀** o **▶▶I** para sintonizar la emisora siguiente o anterior.

## Omitir una pista

Pulse **▶▶I** o **I◀◀** para avanzar a la pista siguiente o anterior.

## Guardar presintonías

Mantenga pulsado **PRESET** durante dos segundos, gire el **BOTÓN DE CONTROL** para elegir el número de presintonía y, después, pulse el **BOTÓN DE CONTROL** para guardar la emisora actual. Las emisoras aparecen marcadas con el nombre de la emisora, la frecuencia o como “[No establecido]”.

Si guarda una estación sobre una presintonía existente, la nueva estación la reemplazará.

## Recuperar presintonías

Pulse **PRESET**, gire el **BOTÓN DE CONTROL** para recorrer la lista de emisoras preseleccionadas y, después, pulse el mando para seleccionar una emisora. .

## Conectar un dispositivo Bluetooth

Su R2 intentará conectarse automáticamente al último dispositivo conectado. Si todavía no ha enlazado su dispositivo o si el dispositivo anterior no está disponible, su R2 pasará al modo de enlace. Consulte el apartado Bluetooth para obtener más información.

## Información sobre la emisora o pista

**MENU > Info**

Seleccione el tipo de información de estación / pista que se muestra.

## Graves y agudos

**MENU > Sistema > Audio > Grave o Agudo**

Ajuste los niveles de graves y agudos para que se adapten mejor a su habitación y a sus gustos personales.

## Refuerzo

**MENU > Sistema > Audio > Loudness**

La función de loudness aumenta automáticamente las frecuencias graves y agudas a volúmenes bajos.

## Brillo de la pantalla

**MENU > Sistema > Pantalla**

Ajuste el brillo de la pantalla cuando la radio esté encendida (on) y en espera (stby).

En el modo de espera, presione **◀◀** para disminuir el brillo de la pantalla o **▶▶** para aumentarlo.

Tenga en cuenta que el brillo también se ajusta automáticamente según las condiciones de luz ambiental.

## Fecha y hora

**MENU > Sistema > Reloj**

Seleccione los formatos de hora y fecha y si el reloj se actualiza automáticamente desde la red, DAB, FM o se configura manualmente.

Tenga en cuenta que la sincronización de hora y fecha de FM puede no estar disponible en algunas estaciones de su región.

## Horario de verano

**MENÚ > Sistema > Reloj > Horario de verano**

Actívelo si el horario de verano está actualmente en uso en su región, por ejemplo, durante el verano. La configuración no tiene efecto si la hora se actualiza desde DAB o FM.

## Idioma

**MENU > Sistema > Idioma**

Cambiar el Idioma de la Interfaz de Usuario.

Si selecciona accidentalmente el idioma incorrecto, puede restablecer la configuración de fábrica de su radio presionando y manteniendo presionada la tecla de espera durante 10 segundos.

## Espera automática

**MENU > Sistema > Auto standby**

Establezca el tiempo para que su R2 entre automáticamente en modo de espera si no hay audio.

## Restablecer los ajustes de fábrica

**MENU > Sistema > Restablecer sistema**

Restablece todos los ajustes y borra todas las presintonías.

## Configuración de la red

**MENU > Sistema > Configuración red**

Configuración de red, incluido el asistente de red para ayudarlo a conectarse a una nueva red Wi-Fi.

# Alarmas, aplazar y temporizador

Presione **ALARM**, seleccione Alarma 1, Alarma 2 o temporizador para dormir y siga las instrucciones en pantalla para configurar una alarma o un temporizador para dormir.

## Ajustar una alarma

**ALARM > Alarma 1 o Alarma 2.**

Elija cuándo sonará la alarma (Apagado, Diaria, Una vez, Lunes a viernes o Sábados y domingos), configure la hora, el volumen y la fuente (Zumbador, radio por Internet, DAB o FM).

Una alarma activa se indica mediante el icono de alarma que luego parpadea cuando suena la alarma.

## Aplazamiento

Pulse el **BOTÓN DE CONTROL** para silenciar una alarma temporalmente y vuelva a pulsarlo para aumentar el periodo de aplazamiento (5, 10, 15, 30 minutos).

Para cancelar una alarma que esté sonando o aplazada, mantenga pulsado el **MANDO DE CONTROL** o pulse **ALARM** o **REPOSO**.

## Temporizador de apagado

**ALARM > Temp. de apagado** o mantenga pulsado **ALARM**

Configure el tiempo después del cual su R2 pasará automáticamente al modo de espera.

Elija la demora en minutos (No activa, 15, 30, 45, 60) y presione el **BOTÓN DE CONTROL** para confirmar su selección. Luego, la pantalla vuelve a la pantalla En reproducción y muestra el icono de suspensión.

ES

---

Tenga en cuenta que: **MENU > Sistema** significa pulsar **MENU** y seleccionar **Sistema**

---

También es posible definir alarmas con su radio R2 en reposo

---

## Bluetooth

Su radio R2 es compatible con Bluetooth y puede recibir música emitida desde un smartphone, tablet u ordenador portátil.

### Conecte su dispositivo Bluetooth

Tan pronto como cambie la fuente a Bluetooth, su R2 mostrará “Esperando conexión ...”, la luz indicadora en el dial parpadeará y su R2 intentará conectarse al último dispositivo conectado.

Asegúrese de que la función Bluetooth de su dispositivo esté activada y seleccione “Ruark R2” de la lista de dispositivos disponibles.

Si no se conecta en unos minutos, su R2 dejará de intentar conectarse y mostrará “Sin conexión”.

### Reproducir sonido

Una vez conectado, el audio de su dispositivo Bluetooth se reproducirá a través de su R2. Para obtener más información sobre la reproducción de sonido desde su dispositivo Bluetooth, consulte la documentación de su dispositivo.

Es posible que deba seleccionar Ruark R2 o Bluetooth como salida de audio en su dispositivo.

### Pausar pista

Pulse **▶||** y, después, vuelva a pulsar para reproducir.

### Omitir una pista

Pulse **▶▶|** o **||◀◀** para avanzar a la pista siguiente o anterior

### Información de reproducción

#### MENU > Info

El nombre del artista, álbum y pista se mostrarán si su dispositivo Bluetooth admite metadatos Bluetooth. También puede mostrar el nombre del dispositivo conectado.

### Alcance operativo

Normalmente es de hasta 10 metros de distancia de su R2, aunque los obstáculos como paredes podrían reducirlo.

### Ajustar el volumen

Ajustar el volumen de su dispositivo Bluetooth cambiará automáticamente el volumen de su R2.

## Conectar un dispositivo diferente

### **MENU > Conectar dispositivo**

Seleccione **NUEVO** o gire el **BOTÓN DE CONTROL** para seleccionar uno de los dispositivos existentes en la lista de emparejamiento.

## Borrar la lista de dispositivos enlazados

### **MENU > Olvidar dispositivos**

Borrar la lista de dispositivos emparejados elimina todos los dispositivos recordados y le permite comenzar una nueva lista conectando los que desea recordar.

## Nombre del dispositivo

Puede cambiar el nombre del dispositivo de su R2 a algo más descriptivo como "R2 de Ozzie", para que luego se muestre en las búsquedas y redes de Bluetooth como "R2 de Ozzie".

Puede hacerlo desde la aplicación complementaria OKTIV.

[www.ruarkaudio.com/app](http://www.ruarkaudio.com/app)

## Solución de problemas

Asegúrese de que la función Bluetooth de su dispositivo esté activada y seleccione "Ruark R2" de la lista de dispositivos disponibles.

Es posible que su R2 tarde unos segundos en aparecer en la lista de su dispositivo y, en algunos casos, es posible que deba ingresar "0000" como contraseña de emparejamiento.

Si tiene problemas para conectar su dispositivo Bluetooth, le recomendamos que borre la lista de dispositivos emparejados.

También deberá eliminar "Ruark R2" de la lista de dispositivos emparejados en su dispositivo Bluetooth antes de volver a emparejarlo con su R2. Para obtener más información, consulte la documentación de su dispositivo Bluetooth.

Para obtener ayuda con el uso de Bluetooth, visite

[www.ruarkaudio.com/support](http://www.ruarkaudio.com/support)

ES

---

No es posible utilizar la función Bluetooth de su R2 para conectarlo a auriculares Bluetooth

---

## Radio DAB

La primera vez que utilice su R2 o si la lista de emisoras está vacía, realizará una búsqueda completa automáticamente para encontrar las emisoras disponibles.

### Cambiar emisora

Presione ►► o ◀◀ para sintonizar la emisora anterior o siguiente.

También puede mostrar la lista de emisoras seleccionando **MENU > Lista emisoras**.

### Radiotexto de DAB (DLS)

#### **MENU > Info**

Seleccione qué información de programa se muestra.

### Guardar presintonía

Mantenga presionado **PRESET** durante dos segundos y seleccione un preajuste para guardar la emisora que se está reproduciendo actualmente.

Puede almacenar 8 emisoras en su lista de presintonías.

---

Para una recepción óptima, extienda la antena por completo y ajuste su posición.

---

## Recuperar presintonía

Presione **PRESET** y seleccione una emisora preestablecida.

### Busca emisoras

#### **MENU > Busca emisoras**

Le recomendamos que actualice periódicamente la lista de emisoras con una búsqueda de emisoras. Si la lista de emisoras está vacía, la radio realizará automáticamente una búsqueda de emisoras tan pronto como cambie a DAB.

# Radio FM

## Cambiar emisora

Presione ►► o ◀◀ para sintonizar la emisora anterior o siguiente.

La frecuencia de la estación normalmente se reemplaza por el nombre de la emisora unos segundos después de sintonizar una emisora FM.

## Radiotexto de FM (RDS/RBDS)

### MENU > Info

Seleccione qué información de programa se muestra.

## Guardar presintonía

Mantenga presionado **PRESET** durante dos segundos y seleccione un preajuste para guardar la emisora que se está reproduciendo actualmente.

Puede almacenar 8 emisoras en su lista de presintonías.

## Recuperar presintonía

Presione **PRESET** y seleccione una emisora preestablecida.

## Sensibilidad FM

### MENU > Sensibilidad FM

Seleccione ¿Solo emisoras fuertes? para sintonizar solo emisoras fuertes con buena recepción.

## Solo mono

### MENU > Solo mono

Establezca la reproducción de FM en mono para reducir el silbido durante la reproducción de FM.

## Sintonización manual

### MENU > Sintonización manual

Seleccione la sintonización manual, gire la **BOTÓN DE CONTROL** para cambiar manualmente la frecuencia y presiónela para seleccionar esa estación y salir de la sintonización manual.



## Entrada de línea

Escuchar un dispositivo de audio externo, como un reproductor de música portátil, usando un cable jack estéreo de 3,5 mm conectado a la entrada de línea en la parte posterior de su R2.

### Nivel de entrada

#### MENU > Nivel de entrada

Ajuste el nivel de entrada y elija el nivel más alto que no distorsione; si distorsiona, baje el nivel de entrada.

- 1 - Dispositivos con alto nivel de salida, por ejemplo, algunos reproductores de CD
- 2 - La mayoría de dispositivos
- 3 - Dispositivos con nivel de salida baja, por ejemplo, algunos smartphones
- 4 - Dispositivos con nivel de salida muy baja

Si su fuente de audio externa tiene un control de volumen, es posible que deba ajustarlo para obtener el mejor rendimiento. Si es demasiado alto, el sonido puede distorsionarse; si es demasiado bajo, el volumen de reproducción puede ser demasiado bajo y carecer de graves.

## USB

Su R2 reproduce la mayoría de las pistas de audio almacenadas en una unidad flash USB C. Simplemente conéctelo a la toma USB en la parte posterior y cambie la fuente a USB.

Seleccionar **Lista de pistas** para ver las pistas almacenadas en su unidad flash y seleccionar una para iniciar la reproducción.

Presionar **◀◀** o **▶▶** para saltar a la pista anterior o siguiente y presione **▶||** para pausar la reproducción o reiniciar una pista.

Mantenga presionado **◀◀** o **▶▶** para avanzar o retroceder rápidamente una pista.

Si no se detecta una unidad flash USB, mostrará "Sin disp USB".

Su unidad flash USB debe estar formateada como FAT32. No se admiten NTFS, exFAT u otros formatos.

Su R2 tiene una salida de alimentación USB de 5W, 1.0A y cargará la mayoría de los dispositivos. No puede cargar dispositivos que requieran más de 5W.

## Auriculares

Conecte sus auriculares al conector jack estéreo de 3,5 mm en la parte posterior de su R2.

El volumen de los auriculares se ajusta independientemente del volumen del altavoz.

## Mando a distancia opcional

Un mando a distancia compacto con 4 teclas preestablecidas de selección directa.

Póngase en contacto con su distribuidor Ruark local o visite [www.ruarkaudio.com](http://www.ruarkaudio.com) para obtener más detalles.

# Instrucciones de seguridad

- Lea este manual de usuario y siga todas las instrucciones, le ayudará a configurar y utilizar su producto correctamente.
- Respete todas las advertencias y conserve este manual para futuras referencias.
- No intente utilizar un dispositivo dañado, ya que podría provocar una descarga eléctrica peligrosa.
- No abra la unidad ni desmonte ningún panel para acceder a los componentes electrónicos. No hay piezas útiles para el usuario en el interior.
- Confíe todas las tareas de mantenimiento al personal cualificado. Se requiere mantenimiento cuando el dispositivo ha sufrido cualquier tipo de daños, por ejemplo si el cable de alimentación o el enchufe están dañados, si se ha derramado líquido o si han caído objetos dentro del dispositivo, si ha estado expuesto a la lluvia o humedad, si no funciona correctamente o si se ha dejado caer.
- Este dispositivo está diseñado para funcionar SOLAMENTE con los voltajes de CA que se indican en el panel trasero o la fuente de alimentación incluida. El funcionamiento con voltajes diferentes de los indicados podría causar daños irreversibles al dispositivo y anular la garantía del producto.
- Asegúrese de que es posible acceder fácilmente al enchufe o conector de alimentación de la unidad en caso de que sea necesario desconectarla de la corriente.
- El adaptador de corriente, la toma o conector eléctrico deben retirarse del enchufe para desconectar por completo el sistema de la corriente.
- No ponga sobre o cercad del dispositivo llamas expuestas, como velas encendidas. No lo instale cerca de fuentes de calor, como radiadores, estufas u otros dispositivos (como amplificadores) que produzcan calor.
- Evite exponerlo a calor o frío extremos.
- Utilice solamente componentes/accesorios especificados para este dispositivo. No realice ninguna modificación en el sistema ni los accesorios. Las alteraciones no autorizadas pueden poner en peligro la seguridad, la conformidad normativa y el rendimiento del sistema.
- Utilice solamente la antena incluida o piezas de sustitución homologadas.

- Para reducir el riesgo de incendio o descarga eléctrica, no exponga el dispositivo a la lluvia ni la humedad. No someta este dispositivo a gotas ni salpicaduras, y no coloque objetos llenos de líquidos, como jarrones, encima o cerca del mismo. Como con cualquier otro producto electrónico, tenga cuidado de no derramar líquidos en ninguna parte del sistema. Los líquidos podrían provocar una avería y/o riesgo de incendio.
- Desenchufe este dispositivo en tormentas eléctricas o cuando no se utilice durante largos periodos de tiempo para evitar daños.
- Para evitar el riesgo de incendio o descarga eléctrica, evite sobrecargar los enchufes, cables alargadores o prolongadores.
- Una exposición prolongada a música a alto volumen puede provocar daños auditivos. Es mejor evitar volúmenes extremos cuando se utilicen auriculares, en especial durante periodos prolongados.
- No instale este dispositivo en un espacio reducido. Deje siempre un espacio mínimo de 10 cm alrededor del dispositivo para ventilación y asegúrese de que las aberturas del dispositivo no queden cubiertas por cortinas u otros objetos.

## Información normativa



Este dispositivo se ha etiquetado de acuerdo con la Directiva Europea 2012/19/EU relativa a los residuos de aparatos eléctricos y electrónicos. Este símbolo indica que el producto o las pilas asociadas no deben desecharse como residuos domésticos generales. Como cualquier equipo eléctrico, debe desecharse de acuerdo con la normativa local.



INFORMACIÓN DE CONFORMIDAD CE

Este producto cumple todos los requisitos de las directivas europeas vigentes. Por la presente, Ruark Audio declara que este dispositivo cumple los requisitos básicos y cualquier otra disposición pertinente a la Directiva Europea 2014/53/EU relativa a la comercialización de equipos radioeléctricos. Puede descargar el texto completo de la Declaración de Conformidad EC en [www.ruarkaudio.com/doc/R2mk4doc.pdf](http://www.ruarkaudio.com/doc/R2mk4doc.pdf)

## Garantía

Registre su producto para obtener una garantía extendida de tres años.

Como estándar, este producto está garantizado de estar libre de defectos por un período de dos años a partir de la fecha de compra, pero esto se extiende a tres años si registra su producto en [www.ruarkaudio.com](http://www.ruarkaudio.com).

Esta garantía sigue siendo válida siempre que este producto haya sido tratado con el debido cuidado y atención. El fallo del producto por daños accidentales, desgaste excesivo, negligencia o modificación no autorizada anulará esta garantía.

Para los productos comprados fuera del Reino Unido, el distribuidor en el país de compra garantiza el producto. Para obtener más información, comuníquese con el distribuidor o punto de venta local de Ruark.

Si devuelve este producto, asegúrese de que esté embalado en su embalaje original y que se incluya el comprobante de compra.

Esta garantía de ninguna manera varía o elimina los derechos legales del comprador.

Errores y omisiones excluidos.

## Cuidado general

- Limpiar con un paño suave y sin pelusa o con una bayeta ligeramente humedecida. No utilice rociadores de cera u otras sustancias, pues podrían dañar el acabado superficial o afectar el funcionamiento.
- No exponga su unidad a la luz solar directa, humedad elevada, polvo, vibración excesiva o temperaturas extremas, pues podrían afectar al acabado, el funcionamiento y la fiabilidad.
- Temperatura operativa recomendada es de 5 a 40 °C.
- Los acabados de madera natural variarán y se aclararán u oscurecerán con el tiempo, particularmente cuando se expongan a la luz solar.

## Copyright y marcas registradas

© Ruark Audio. Reservados todos los derechos. Ruark Audio, el logotipo de Ruark Audio y otras marcas de Ruark Audio son propiedad de Ruark Audio y pueden estar registradas. Ruark Audio no asume responsabilidad alguna sobre cualquier error que pueda aparecer en este manual y la información que contiene puede modificarse sin previo aviso. Bluetooth® y los logotipos asociados son marcas comerciales registradas propiedad de Bluetooth SIG, Inc. El Software Spotify está sujeto a licencias de terceros: [www.spotify.com/connect/third-party-licenses](http://www.spotify.com/connect/third-party-licenses) Todas las demás marcas registradas son propiedad de sus respectivos autores.

**1**

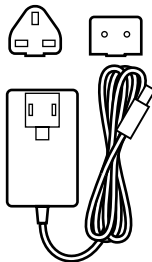
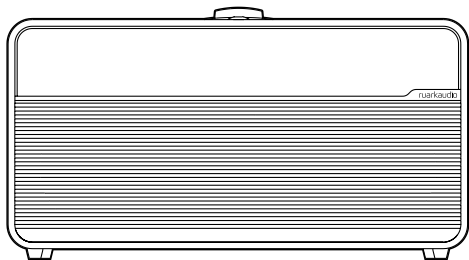

**2**

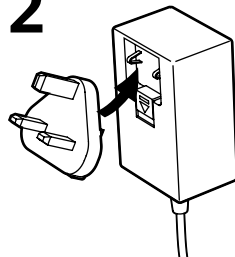

**3**

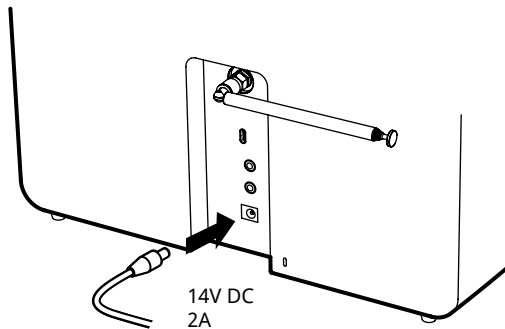

**4**

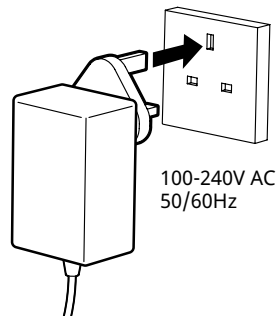

5

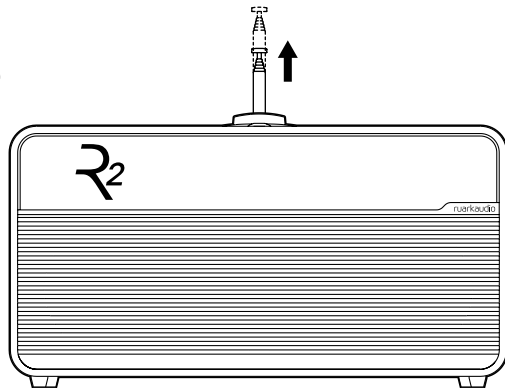

6

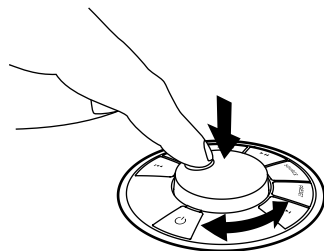

FR

## Assistant de configuration

Suivez l'assistant d'installation pour configurer votre R2.

Tournez le **BOUTON DE COMMANDE** jusqu'à ce que votre choix préféré s'affiche, puis appuyez sur le **BOUTON DE COMMANDE** pour le sélectionner.

## Besoin d'aide?

Pour plus d'informations, voir [www.ruarkaudio.com/support](http://www.ruarkaudio.com/support)

## Contrôle par l'application

Vous pouvez également contrôler votre R2 à l'aide de l'application OKTIV. Vous la trouverez sur les magasins d'applications Apple / Android.

Pour de plus amples informations, rendez-vous sur [www.ruarkaudio.com/app](http://www.ruarkaudio.com/app)



# Boutons

1. **⏻ - STANDBY**
2. **BOUTON DE COMMANDE / SELECT**  
Tournez ce bouton pour régler le volume sur l'écran Programme en cours. Tournez ce bouton pour parcourir les menus, les listes de chansons ou les stations. Appuyez pour VALIDER votre choix. Appuyez pour RETARDER une alarme sonore. Appuyez à nouveau pour augmenter le délai de répétition ou maintenez-le enfoncé pour annuler.
3. **▶▶|** – appuyez pour passer à la chanson / station suivante; appuyez et maintenez-la enfoncée pour sélectionner l'avance rapide. En mode veille, appuyez pour augmenter la luminosité de l'écran.
4. **|◀◀** – appuyez pour passer à la chanson / station précédente; appuyez et maintenez-la enfoncée pour revenir en arrière. En mode veille, appuyez pour diminuer la luminosité de l'écran.
5. **PRESET** – appuyez pour retrouver une station ou une liste de lecture enregistrée, maintenez enfoncé pendant deux secondes pour enregistrer une station ou une liste de lecture
6. **SOURCE** – appuyez pour changer de source audio.
7. **▶||** – appuyez pour écouter / mettre sur pause une chanson, ou couper le son et la radio.
8. **MENU** – appuyez pour afficher le menu d'options, dans un menu, appuyez pour revenir à l'écran précédent.
9. **ALARM** – appuyez pour régler une alarme ou appuyez et maintenez pour régler la minuterie de sommeil.
10. **LED** – indique que la radio est allumée et clignote lorsque le Bluetooth est prêt à se connecter ou à se coupler.

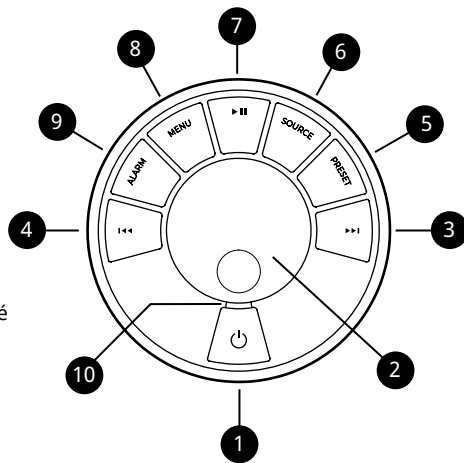

## Conseils

Vous pouvez également appuyer sur ▶▶| ou |◀◀ pour faire défiler les menus.

Les paramètres actuellement enregistrés sont mis en évidence par un astérisque, par exemple « Radio text \* ».

Presser = taper ou appuyer sur une touche, et la relâcher immédiatement.

Presser et maintenir = presser et relâcher au bout de deux secondes.

# Spécifications

## Amplificateurs et transducteurs

2 transducteurs Ruark NS+ de 75mm  
Amplificateur de classe AB, de 18W  
Processeur audio 3D

## Tuner

Tuner DAB, DAB+ et FM, avec RDS  
Prise d'antenne DAB, 75Ohm, type F

## Audio numérique et en continu

Radio Internet, Spotify Connect, Deezer, Amazon Music  
Wi-Fi 802.11b/g/n WEP, WPA, WPA2  
MP3 48kHz 320kbps  
USB MP3 48kHz 320kbps  
Bluetooth V5.2 SBC, A2DP

## Prises

Prises Line (RCA) 2Vrms  
USB 2.0, FAT32, 5W (5V 1A)  
Prise casque 3,5mm, 25mW 16-32Ohm

## Puissance

Entrée adaptateur secteur: 100-240VCA 50/60Hz 0,8A  
Sortie adaptateur secteur: 14V DC 2,0A  
Consommation nominale: 4W  
Consommation en veille: 1,7W

## Dimensions

H175 x L340 x P135mm  
2,9kg

Spécifications et design sujets à toute modification sans préavis.

# Dépannage

Pour obtenir de l'aide en cas de problème concernant l'appareil, consultez la page FAQ (Foire Aux Questions) de notre site Web, rubrique Assistance (support) [www.ruarkaudio.com/support](http://www.ruarkaudio.com/support)

Si vous sélectionnez accidentellement la langue incorrecte, vous pouvez réinitialiser votre radio conformément aux paramètres d'usine en appuyant sur la touche de veille et en la maintenant enfoncée pendant 10 secondes.

# Services diffusion musique

## Spotify Connect

Utilisez votre téléphone, votre tablette ou votre ordinateur comme une télécommande pour contrôler Spotify. Accédez à [spotify.com/connect](https://spotify.com/connect) pour en savoir plus.

## Amazon Music

Pour de plus amples précisions, veuillez vous rendre sur le lien [www.amazon.com](http://www.amazon.com)

## Deezer

Pour de plus amples précisions, veuillez vous rendre sur le lien [dzt.fm/airable](https://dzt.fm/airable)

La gamme de services de musique pris en charge peut changer sans préavis.





# Fonctions principales

## Mise en marche et en veille

Appuyez sur **STANDBY** pour allumer votre radio à partir du mode veille. Appuyez à nouveau pour revenir en mode veille.

## Écrans En lecture

À défaut d'autres réglages, l'écran ressemblera à l'exemple ci-dessous.



1. Source
2. Icône d'alarme
3. Informations sur la station / la piste en lecture
4. Icônes d'état, par exemple wifi, lecture aléatoire
5. Horloge
6. Icône de minuterie de sommeil

## Écrans de menu

Pour modifier un réglage, appuyez sur **MENU** pour afficher la liste des options disponibles, tournez le **BOUTON DE COMMANDE** pour vous déplacer dans la liste et pressez ensuite le bouton pour valider votre choix.

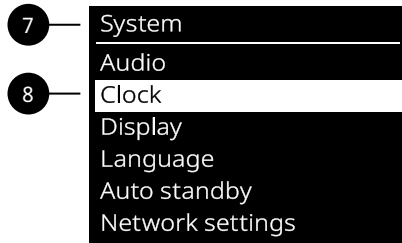

7. Titre de menu
8. Option de menu

### Pour modifier des réglages

Appuyez sur **MENU**

### Pour faire défiler les options

Tournez le **BOUTON DE COMMANDE**

### Pour valider une option

Pressez le **BOUTON DE COMMANDE**

### Pour revenir en arrière ou quitter

Appuyez sur **MENU** pour revenir à l'écran précédent jusqu'à ce que vous reveniez à l'écran En lecture, ou attendez quelques secondes

## Régler le volume

Tournez le **BOUTON DE COMMANDE** à partir d'un écran En lecture.

Le volume du haut-parleur et le volume du casque sont réglés séparément.

Si vous tournez le **BOUTON DE COMMANDE** quand un menu ou une liste de stations sont affichés, vous ferez défiler les options ou les stations mais le volume ne changera pas.

## Changer de source audio

Appuyez sur **SOURCE** pour afficher la source actuelle, tournez le **BOUTON DE COMMANDE** pour faire défiler la liste des sources disponibles, et pressez ensuite le bouton pour valider votre choix.

## Changer de station de radio Internet

Appuyez sur **MENU**, sélectionnez **Dernières écoutes** ou **Liste des stations**.

## Changer de station radio DAB

Appuyez sur **◀◀** ou **▶▶** pour syntoniser la station suivante ou précédente ou appuyez sur **MENU**, sélectionnez **Liste des stations** et puis une station.

## Changer de station radio FM

Appuyez sur **◀◀** ou **▶▶** pour rechercher la station suivante ou précédente.

## Sauter une chanson

Appuyez sur **▶▶** ou **◀◀** pour passer au morceau suivant ou précédent.

## Enregistrer le préséglage

Vous pouvez enregistrer 8 préséglages dans DAB, FM, radio Internet, Spotify, Amazon Music et Deezer.

Maintenez **PRESET** enfoncé pendant deux secondes et sélectionnez un préséglage pour enregistrer la station, la piste ou la liste de lecture en cours de lecture. Les préséglages vides sont marqués comme "[Non défini]". Si vous enregistrez un nouveau préséglage sur un préséglage existant, le nouveau le remplacera.

## Rappeler le préséglage

Appuyez sur **PRESET** et sélectionnez une station, une piste ou une liste de lecture préséglée.

## Connecter un dispositif Bluetooth

La radio R2 tente de se connecter automatiquement au dernier dispositif connecté. Si le dispositif n'est pas encore appairé ou si le précédent dispositif n'est pas disponible, la radio R2 passera en mode appairage. Pour plus de détails, reportez-vous au paragraphe sur le Bluetooth.

## Informations sur une station/piste

**MENU > Info**

Sélectionnez le type d'informations de station/piste affichées.

## Graves et aigus

### **MENU > Système > Audio > Basses ou Aigus**

Ajustez les niveaux des graves et des aigus en fonction de votre pièce et de vos goûts personnels.

## Intensité sonore

### **MENU > Système > Audio > Intensité sonore**

L'option Intensité sonore renforce les fréquences des graves et des aigus à des volumes réduits.

## Luminosité de l'écran

### **MENU > Système > Écran**

Vous pouvez ajuster la luminosité de l'afficheur de façon indépendante, quand la radio est en marche et en veille.

En veille, appuyez sur **I◀◀** pour diminuer la luminosité de l'écran ou sur **▶▶I** pour l'augmenter.

Veillez noter que la luminosité s'ajuste également automatiquement en fonction des conditions de lumière ambiante.

## Date et heure

### **MENU > Date et heure > Horloge**

Sélectionnez les formats d'heure et de date. L'horloge peut être mise à jour automatiquement via DAB/FM, ou réglée manuellement.

Veillez noter que la synchronisation FM de l'heure et de la date peut ne pas être disponible sur certaines stations de votre région.

## L'heure d'été

### **MENU > Système > Horloge > Heure d'été**

Activez si l'heure d'été est actuellement utilisée dans votre région, par exemple pendant l'été. Le réglage n'a aucun effet si l'heure est mise à jour à partir de DAB ou FM.

## Langue

### **MENU > Système > Langue**

Changez la langue de l'interface utilisateur. Si vous sélectionnez accidentellement la langue incorrecte, vous pouvez réinitialiser votre radio conformément aux paramètres d'usine en appuyant sur la touche de veille et en la maintenant enfoncée pendant 10 secondes avec votre radio en veille.

## Veille automatique

### **MENU > Système > Veille auto.**

Modifiez le délai avant que votre R2 ne se mette automatiquement en veille s'il n'y a pas de son.

## Réinitialisation aux réglages usine

### **MENU > Système > Réinitialisation système**

Réinitialise tous les paramètres et efface les préréglages.

## Réglages du réseau

### **MENU > Système > Réglage réseau**

Accédez aux paramètres réseau, y compris l'assistant réseau pour vous aider à vous connecter à un nouveau réseau Wi-Fi.

# Alarmes, rappel de sonnerie et mode veille

Appuyez sur **ALARM**, sélectionnez Alarme 1, Alarme 2 ou la minuterie de sommeil et suivez les instructions à l'écran pour régler une alarme ou une minuterie.

## Régler une alarme

**ALARM > Alarme 1** ou **Alarme 2**.

Choisissez quand l'alarme sonnera (Inactive, Quotidienne, Une fois, Lun-Ven ou Sam-Dim), réglez l'heure, le volume et la source (Sonnerie, Radio Internet, DAB ou FM).

Une alarme active est indiquée par l'icône d'alarme qui clignote lorsque l'alarme retentit.

## Rappel de sonnerie

Appuyez sur le **BOUTON DE COMMANDE** pour interrompre momentanément une alarme qui sonne. Pressez à nouveau le bouton pour augmenter la durée du rappel de sonnerie (5, 10, 15, 30 minutes).

Pour annuler la sonnerie ou le rappel de sonnerie d'une alarme activée, pressez et maintenez le **BOUTON DE COMMANDE** enfoncé, ou appuyez sur **ALARM** ou **STANDBY**.

## Minuterie de sommeil

**ALARM > Minuterie de sommeil** ou appuyez et maintenez **ALARM**.

Programmer la durée au terme de laquelle la radio R2 passera automatiquement en veille.

Choisissez la durée en minutes (Désactivée, 15, 30, 45, 60). Pressez ensuite ce bouton pour valider votre choix. L'écran En lecture réapparaît. Il affiche l'icône de mise en veille.

FR

---

Remarque : **MENU > Système** signifie appuyer sur **MENU** et sélectionner **Système**

---

Les alarmes peuvent également être réglées avec votre radio en veille

---

## Bluetooth

La radio R2 est optimisée pour fonctionner par Bluetooth. Elle peut recevoir de la musique diffusée à partir d'un Smartphone Bluetooth, d'une tablette informatique ou d'un ordinateur portable.

### Connecter un dispositif Bluetooth

Dès que vous changez de source en Bluetooth, votre R2 affichera "Connexion..." le voyant lumineux sur le cadran clignotera et votre R2 tentera de se connecter au dernier appareil connecté.

S'il ne peut pas se connecter au dernier appareil connecté, il affichera "DéTECTABLE comme R2".

Si vous ne vous connectez pas au bout de quelques minutes, votre R2 arrêtera de tenter de se connecter et affichera "Pas de connexion".

### Lire de la musique

Une fois l'appairage effectué, la radio R2 peut lire de la musique sur votre dispositif Bluetooth. Pour plus de détails, reportez-vous à la documentation fournie avec votre dispositif.

Remarque : vous devrez peut-être sélectionner Ruark R2 ou Bluetooth en tant que sortie audio sur votre dispositif Bluetooth.

### Mise sur pause d'une chanson

Appuyez sur ►|| et appuyez à nouveau pour reprendre l'écoute.

### Sauter une chanson

Appuyez sur ►►| ou |◄◄ pour passer au morceau suivant ou précédent.

### Informations sur la lecture en cours

#### MENU > Info

L'artiste, l'album et le nom de la piste indiqueront si votre appareil Bluetooth et votre application prennent en charge les métadonnées Bluetooth. Vous pouvez également afficher le nom de l'appareil connecté.

### Portée

La portée est en moyenne de 10 mètres à partir de la radio R2 mais peut être réduite en cas d'obstruction comme un mur par exemple.

### Régler le volume

Le réglage du volume sur votre appareil Bluetooth modifiera automatiquement le volume sur votre R2.

## Connectez un autre appareil

### MENU > Connectez appareil

Sélectionnez **Nouveau** ou tournez le bouton de commande pour sélectionner l'un des appareils existants dans la liste de couplage.

## Appairer d'autres dispositifs

Vous pouvez appairer jusqu'à 8 dispositifs mais vous ne pouvez lire de la musique qu'à partir d'un seul appareil à la fois.

## Effacer la liste des d'appareils jumelés

### MENU > Oubliez appareils

L'effacement de la liste des appareils jumelés supprime tous les appareils mémorisés et vous permet de commencer une nouvelle liste en connectant ceux que vous souhaitez mémoriser.

## Pseudonyme

Vous pouvez changer le nom de l'appareil de votre R2 en quelque chose de plus descriptif comme "Ozzie's R2", alors il s'affichera sur les recherches Bluetooth et les réseaux comme "Ozzie's R2".

Vous pouvez le faire à partir de l'application OKTIV.

[www.ruarkaudio.com/app](http://www.ruarkaudio.com/app)

## Dépannage

Assurez-vous que la fonction Bluetooth de votre appareil est activée et sélectionnez "Ruark R2" dans la liste des appareils disponibles.

L'apparition de votre R2 dans la liste de votre appareil peut prendre quelques secondes et, dans certains cas, vous devrez peut-être saisir "0000" comme mot de passe de couplage.

Si vous éprouvez des difficultés à connecter un appareil Bluetooth, nous vous recommandons d'effacer toutes les informations de pairage.

Vous devrez également effacer *Ruark R2* de la liste des dispositifs appairés à votre dispositif Bluetooth avant de répéter le pairage. Pour plus de détails, reportez-vous à la documentation fournie avec votre dispositif.

Pour obtenir de l'aide sur l'utilisation du Bluetooth, visitez notre site à la page

[www.ruarkaudio.com/support](http://www.ruarkaudio.com/support)

FR

---

Vous ne pouvez pas utiliser la fonction Bluetooth de la radio R2 pour connecter un casque Bluetooth

---

## Radio DAB

La première fois que vous utilisez la radio DAB sur votre R2, ou si la liste des stations DAB est vide, la R2 effectuera automatiquement un balayage des stations pour créer une liste des stations disponibles.

### Changer de station

Appuyez sur ►► ou ◀◀ pour afficher la station suivante / précédente.

Vous pouvez aussi afficher la liste des stations en sélectionnant **MENU > Liste des stations**

### Radiotexte de station DAB (DLS)

#### **MENU > Info**

Sélectionnez les informations sur le programme affichées.

### Préréglager une station

Vous pouvez enregistrer 8 stations DAB dans votre liste de préreglages. Voir la section "Fonctions communes".

## Retrouver une station préreglée

Voir la section "Fonctions communes".

## Balayage des stations

### **MENU > Recherche stations**

Nous vous recommandons de mettre à jour périodiquement la liste des stations avec une recherche de stations. Si la liste des stations est vide, la radio effectuera automatiquement un balayage des stations dès que vous passerez en DAB.

---

Pour une réception optimale, sortez complètement l'antenne et ajustez sa position.

---

# Radio FM

## Changer de station

Appuyez sur ►► ou ◀◀ pour afficher la station suivante / précédente.

La fréquence de la station est normalement remplacée par le nom de la station quelques secondes après la syntonisation d'une station FM.

## Radiotexte de station FM (RDS/RBDS)

### MENU > Info

Sélectionnez les info sur le programme affichées.

## Préréglage une station

Pour plus de détails, reportez-vous au chapitre "Fonctions principales".

Si aucunes données RDS ne sont disponibles, la radio R2 enregistre la fréquence au lieu du nom de la station dans la liste.

## Retrouver une station préréglée

Pour plus de détails, reportez-vous au chapitre "Fonctions principales".

## Sensibilité FM

### MENU > Sensibilité FM

Sélectionnez **Seules stations puissantes** pour syntoniser uniquement les stations puissantes avec une bonne réception.

## Mono uniquement

### MENU > Mono uniquement

Réglez la lecture FM sur mono pour réduire le sifflement pendant la lecture FM.

## Réglage manuel

### MENU > Réglage manuel

Sélectionnez la syntonisation manuelle, tournez le **BOUTON DE COMMANDE** pour changer la fréquence et appuyez dessus pour quitter la syntonisation manuelle.



## Entrée ligne

Écoutez un appareil audio externe à l'aide d'un câble jack stéréo 3,5 mm connecté à la prise d'entrée ligne à l'arrière de votre R2.

### Niveau d'entrée

#### MENU> Niveau d'entrée

Ajustez le niveau d'entrée et choisissez le niveau le plus élevé qui ne déforme pas - si c'est tout de même le cas, baissez le niveau d'entrée.

- 1 - Appareils avec un niveau de sortie élevé, par exemple certains lecteurs de CD
- 2 - La plupart des appareils
- 3 - Appareils à faible niveau de sortie par exemple certains smartphones
- 4 - Appareils avec un niveau de sortie très faible

Si votre source audio externe dispose d'une commande de volume, vous devrez peut-être l'ajuster pour de meilleures performances. S'il est trop élevé, le son peut se déformer; s'il est trop faible, le volume de lecture peut être trop faible et manquer de basses.

## USB

Votre R2 lit la plupart des pistes audio stockées sur une clé USB C. Branchez-la simplement dans la prise USB à l'arrière et changez la source en USB.

Sélectionnez **Parcourir** pour afficher les pistes stockées sur votre clé et sélectionnez-en une pour démarrer la lecture.

Appuyez sur **◀◀** ou **▶▶** pour passer à la piste précédente ou suivante et appuyez sur **▶▶** pour interrompre la lecture ou redémarrer une piste.

Maintenez **◀◀** ou **▶▶** enfoncé pour avancer ou reculer rapidement une piste.

Si aucune clé USB n'est détectée, il affichera «Pas d'USB appareil détecté».

Votre clé USB doit être formatée en FAT32. NTFS, exFAT ou d'autres formats ne sont pas pris en charge.

Votre R2 a une sortie d'alimentation USB de 5 W, 1,0 A et rechargera la plupart des appareils. Il ne peut pas recharger des appareils nécessitant plus de 5 W.

## Écouteurs

Connectez vos écouteurs à la prise jack stéréo 3,5 mm à l'arrière de votre R2.

Le volume du casque est réglé indépendamment du volume du haut-parleur.

## Télécommande en option

La télécommande compacte vous offre 4 touches de sélection directe de stations préréglées.

Contactez votre revendeur local RuarkAudio ou consultez [www.ruarkaudio.com](http://www.ruarkaudio.com) pour plus de détails.

# Informations sur la sécurité

- Lisez ce guide de l'utilisateur et suivez toutes les consignes car elles vous aideront à préparer et à utiliser correctement votre produit.
- Tenez compte de tous les avertissements et conservez cet guide de l'utilisateur, afin de pouvoir vous y référer ultérieurement.
- Si l'appareil est endommagé, ne l'utilisez pas car vous pourriez vous électrocuter.
- N'ouvrez pas l'appareil et ne retirez pas les panneaux pour exposer les composants électroniques. Ces composants ne peuvent pas faire l'objet d'un entretien.
- Contacter le personnel de révision qualité en cas de besoins dans ce sens. Une réparation est nécessaire lorsque l'appareil a été endommagé de quelle façon que ce soit, comme dans les cas de fil d'alimentation ou de prise endommagé(e), de liquide renversé ou d'objets tombés dans l'appareil, d'appareil exposé à la pluie ou à l'humidité, ne fonctionnant pas normalement ou étant tombé.
- SEULES les tensions CA indiquées sur le panneau arrière ou l'alimentation incluse peuvent être utilisées pour faire fonctionner l'appareil. Utiliser l'appareil sur des tensions autres que celles indiquées pourrait entraîner des dégâts irréversibles sur l'appareil et annuler sa garantie.
- S'assurer de pouvoir atteindre sans problème la prise secteur murale ou la prise d'alimentation sur l'appareil afin de permettre le débranchement de l'appareil en cas de besoin.
- L'adaptateur secteur, la prise ou la fiche doit être retiré(e) de la prise pour débrancher complètement le système de l'alimentation secteur.
- Ne mettre aucune source de flamme nue, notamment des bougies allumées, sur ou à proximité de l'appareil. Ne pas installer près de sources de chaleur, notamment de radiateurs, de poêles, ou d'autres appareils (notamment les amplificateurs) dégageant de la chaleur.
- Éviter toute exposition au froid ou à une chaleur extrême.
- N'utiliser que les accessoires indiqués pour cet appareil. N'apporter aucune modification au système ni aux accessoires. Toute altération interdite peut compromettre toute conformité en matière de sécurité, en matière de réglementation ainsi que les performances du système.
- N'utiliser que l'antenne fournie ou une pièce de rechange approuvée.
- Afin d'éliminer les risques d'incendie ou d'électrocution, ne pas exposer

l'appareil à la pluie ou à l'humidité. Ne pas exposer cet appareil à des égouttements d'eau ou à des éclaboussements et ne pas mettre d'objets remplis d'un liquide quelconque, notamment des vases, sur ou à proximité de l'appareil. Comme dans le cas de tout produit électronique, faire attention de ne pas renverser de liquide sur une pièce du système. Les liquides peuvent provoquer des dysfonctionnements, et / ou entraîner des risques d'incendie.

- Débrancher cet appareil en cas d'orage ou lorsqu'il est inutilisé pendant de longues périodes, afin d'éviter de l'endommager.
- Afin d'éviter tout risque d'incendie ou d'électrocution, éviter de surcharger les prises murales, les rallonges ou les prises multiples.
- Toute exposition à long terme à une musique à fort volume sonore peut causer des dommages auditifs. Il est préférable d'éviter tout volume extrême lorsque vous utilisez un casque, en particulier pendant de longues périodes.
- Ne pas installer cet appareil dans un espace confiné. Toujours laisser un espace d'au moins 10 cm autour de l'appareil à titre de ventilation, et s'assurer qu'aucun rideau ou autre objet ne recouvre jamais les orifices de ventilation de l'appareil.

## Informations réglementaires



Cet appareil est étiqueté conformément à la Directive européenne 2012/19/EC concernant le matériel électronique et déchets du domaine électrique. Ce symbole indique que ni le produit ni les piles ne doivent être jetés avec les déchets ménagers. Comme pour tous les équipements électriques, éliminez ce produit au rebut conformément à la réglementation de votre région.



**INFORMATIONS SUR LA CONFORMITÉ À LA CE**  
Ce produit est conforme à toutes les conditions requises par la directive de l'UE et en fonction de la loi en vigueur. Ruark Audio déclare par la présente que cet appareil est conforme aux obligations essentielles et aux autres dispositions afférentes de la Directive 2014/53/EU européenne sur les équipements radioélectriques. Vous pouvez télécharger l'intégralité de la déclaration de conformité à la CE sur le lien [www.ruarkaudio.com/doc/R2mk4doc.pdf](http://www.ruarkaudio.com/doc/R2mk4doc.pdf)

## Garantie

Enregistrez votre produit pour obtenir une **garantie prolongée de trois ans**.

Par défaut, ce produit est garanti exempt de défauts pendant une période de deux ans à compter de la date d'achat, mais cela est prolongé à trois ans si vous enregistrez votre produit sur [www.ruarkaudio.com](http://www.ruarkaudio.com).

Cette garantie reste valable à condition que ce produit ait été traité avec soin et attention. Une défaillance du produit due à des dommages accidentels, une usure excessive, une négligence ou une modification non autorisée annulera cette garantie.

Pour les produits achetés hors du Royaume-Uni, le distributeur du pays d'achat garantit le produit. Pour plus de détails, veuillez contacter le distributeur ou point de vente Ruark local.

Si vous retournez ce produit, veuillez vous assurer qu'il est emballé dans son emballage d'origine et qu'une preuve d'achat est incluse.

Cette garantie ne modifie ni ne supprime en aucun cas les droits statutaires de l'acheteur. Sauf erreur ou omission.

## Consignes générales d'entretien

- Nettoyez l'appareil à l'aide d'un chiffon non pelucheux ou d'un chiffon légèrement humide. Ne pulvérisiez pas de dépolissant à la cire ou d'autres substances sur l'appareil, au risque d'en affecter la finition ou les performances.
- N'exposez pas l'appareil aux rayons directs du soleil ni à des niveaux d'humidité, de poussière, de vibration ou de température extrêmes car ils risqueraient d'affecter la finition, les performances et la fiabilité de l'appareil.
- La plage conseillée de températures de service est de 5°C à 40°C.
- Les finitions en bois naturel varient et s'éclaircissent ou s'assombrissent avec l'âge, en particulier lorsqu'elles sont exposées au soleil.

## Droits d'auteur et marques commerciales

© Ruark Audio. Tous droits réservés Ruark Audio, le logo Ruark Audio et autres marques Ruark Audio sont détenus par Ruark Audio et peuvent être déposés. Ruark Audio n'est pas responsable des erreurs qui pourraient figurer dans ce manuel, et les informations contenues dans ce manuel sont susceptibles d'être modifiées sans préavis.

Bluetooth® et les logos associés sont des marques déposées, détenues par Bluetooth SIG, Inc.

Spotify est soumis à des licences tierces :

[www.spotify.com/connect/third-party-licenses](http://www.spotify.com/connect/third-party-licenses)

Toutes les autres marques commerciales sont détenues par leur propriétaire respectif.

**1**

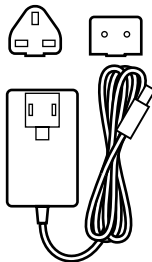
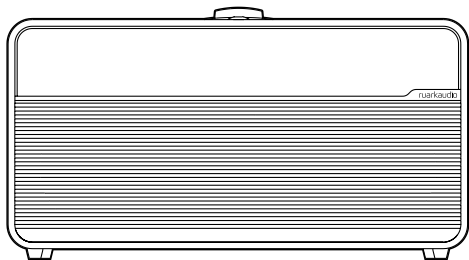

**2**

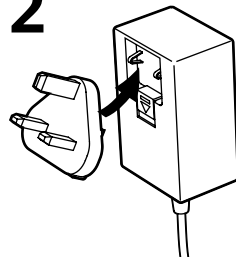

**3**

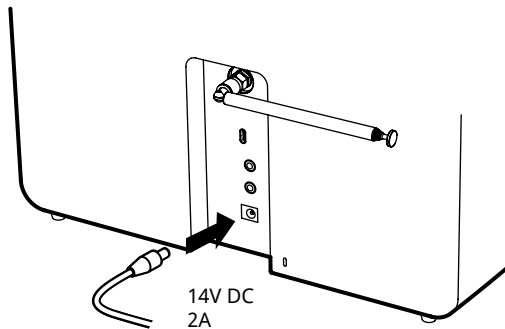

**4**

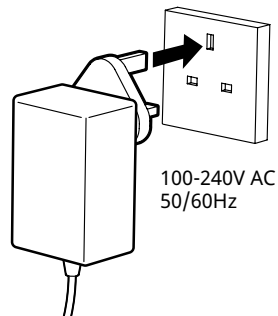

5

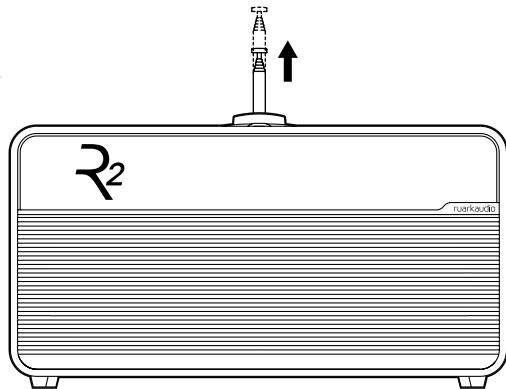

6

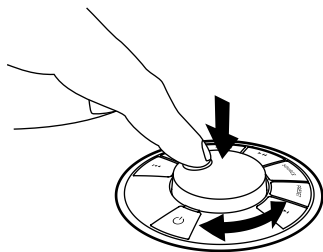

IT

## Installazione guidata

Seguire la procedura guidata per configurare la vostra R2.

Ruotare la **MANOPOLA DI CONTROLLO** fino a quando viene visualizzata la opzione preferita, quindi premere la **MANOPOLA DI CONTROLLO** per **SELEZIONARLA**.

## Serve ancora aiuto?

Per ulteriori informazioni, consultare [www.ruarkaudio.com/support](http://www.ruarkaudio.com/support)

## Controllo app

È inoltre possibile controllare il proprio dispositivo R2 utilizzando l'app OKTIV. L'app è disponibile nell'app store Apple/Android.

Per maggiori informazioni visitare il sito [www.ruarkaudio.com/app](http://www.ruarkaudio.com/app)



# Comandi

1. **⏻ - STANDBY**
2. **MANOPOLA DI CONTROLLO / SELEZIONE**  
Ruotarla per regolare il volume in una schermata in corso di riproduzione. Ruotare per scorrere menu, brani o elenchi delle stazioni. Premerla per SELEZIONARE. Premerla per POSPORRE una sveglia che suona. Premerla di nuovo per aumentare il tempo di posponimento o tenerla premuta per annullare.
3. **▶▶|** - premere per passare alla stazione o al brano successivo, tenere premuto per l'avanzamento veloce.  
In modalità standby, premere per aumentare la luminosità del display.
4. **◀◀|** - premere per passare alla stazione o al brano precedente, tenere premuto per il riavvolgimento. In modalità standby, premere per ridurre la luminosità del display.
5. **PRESET** - premere per richiamare una stazione o playlist preimpostata, tenere premuto per due secondi per preimpostare una stazione o una playlist attualmente in riproduzione.
6. **SOURCE** - premere per cambiare sorgente audio.
7. **▶||** - premere per riprodurre/mettere in pausa un brano oppure silenziare gli ingressi audio e la radio.
8. **MENU** - premere per visualizzare il menu delle opzioni, quando si è in un menu, premere per tornare alla schermata precedente.
9. **ALARM** - premere per impostare una sveglia o tenere premuto per impostare il timer di spegnimento.
10. **LED** - indica che la radio è accesa e lampeggia quando il Bluetooth è pronto per la sincronizzazione oppure quando si utilizza il telecomando.

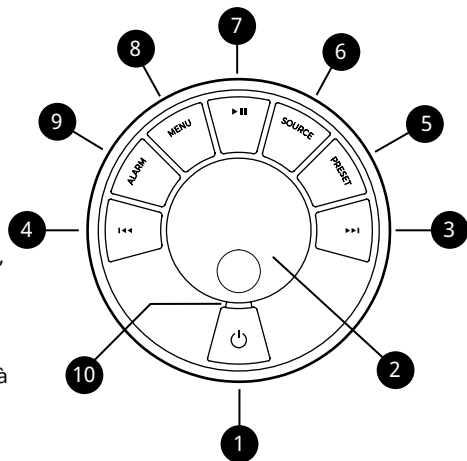

## Suggerimenti

È possibile premere anche ▶▶| o ◀◀| per scorrere menu, brani o elenchi delle stazioni.

Le impostazioni attualmente salvate sono evidenziate con un asterisco, ad es. "Testo radio \*".

Premere = sfiorare o premere e lasciare immediatamente.

Tenere premuto = premere e rilasciare dopo due secondi.

# Specifiche

## Amplificatori e driver

Due driver Ruark NS+ da 75mm  
Amplificatore Classe AB da 18W  
Processore audio 3D

## Radio

Radio DAB, DAB+ FM con RDS  
Antenna DAB/FM di tipo F a 75Ohm

## Audio digitale e streaming

Radio Internet, Spotify Connect, Deezer, Amazon Music  
Wi-Fi 802.11b/g/n WEP, WPA, WPA2  
USB MP3 48kHz 320kbps  
Bluetooth V5.2 SBC, A2DP

## Ingressi e uscite

Ingresso linea (RCA) 2Vrms  
USB 2.0, FAT32, 5W (5V 1A)  
Uscita auricolari da 3,5mm, 25mW 16-32Ohm

## Alimentazione

Entrata adattatore CA: 100-240V AC 50/60Hz 0.8A  
Uscita adattatore CA: 14V DC 2.0A  
Consumo nominale: 4W  
Consumo in stand-by: 1,7W

## Caratteristiche fisiche

H175 x L340 x P135mm  
2,9kg

Le specifiche e il design sono soggetti a modifiche senza preavviso.

# Risoluzione dei guasti

Per un aiuto in merito al prodotto acquistato fare riferimento alla pagina FAQ (Domande più frequenti) nella sezione di supporto del nostro sito web. Per maggiori informazioni visitare il sito [www.ruarkaudio.com/support](http://www.ruarkaudio.com/support)

Se si seleziona accidentalmente la lingua errata, è possibile ripristinare le impostazioni di fabbrica della radio tenendo premuto il tasto **STANDBY** per 10 secondi.

# Servizi di streaming musicale

## Spotify Connect

Usa il tuo cellulare, tablet o computer come telecomando per Spotify. Vai su [spotify.com/connect](http://spotify.com/connect) per scoprire come.

## Amazon Music

Per maggiori dettagli visitare il sito [www.amazon.com](http://www.amazon.com)

## Deezer

Per maggiori dettagli visitare il sito [dizr.fm/airable](http://dizr.fm/airable)

Il range dei servizi musicali supportati potrebbe variare senza alcun preavviso.





## Funzioni comuni

### Accensione e passaggio in stand-by

Premere **STANDBY** per accendere la radio. Premerlo nuovamente per passare in stand-by.

### Schermata in corso di riproduzione

A meno che non si stia regolando un'impostazione, la schermata somiglierà all'esempio riportato qui di seguito.



1. Sorgente audio
2. Icona sveglia
3. Informazioni sulla stazione / sul brano
4. Icone di stato, ad es. Wi-Fi, ripetizione traccia
5. Ora
6. Icona timer di spegnimento

## Videate dei menu

Per modificare un'impostazione premere **MENU** per visualizzare un elenco delle opzioni disponibili, ruotare la **MANOPOLA DI CONTROLLO** per scorrere l'elenco e infine premere la **MANOPOLA DI CONTROLLO** per confermare la selezione.

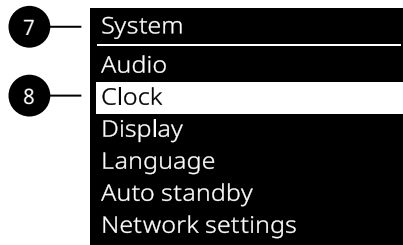

7. Titolo del menu
8. Opzione del menu

**Per modificare le impostazioni** – premere **MENU**

**Per scorrere le opzioni** – ruotare la **MANOPOLA DI CONTROLLO**

**Per selezionare un'opzione** – premere la **MANOPOLA DI CONTROLLO**

**Per tornare indietro o uscire da un menu** – premere **MENU** per tornare alla schermata precedente fino a tornare alla schermata in corso di riproduzione, oppure attendere alcuni secondi

## Regolazione del volume

Ruotare la **MANOPOLA DI CONTROLLO** da una qualsiasi schermata in corso di riproduzione.

Il volume del diffusore e quello delle cuffie si regolano separatamente.

Si noti che ruotando la **MANOPOLA DI CONTROLLO** quando è visualizzato un menu o un'elenco di stazioni è possibile scorrere le opzioni o le stazioni ma non modificare il volume.

## Cambio sorgente audio

Premere **SOURCE** per visualizzare la sorgente corrente, ruotare la **MANOPOLA DI CONTROLLO** per scorrere l'elenco di sorgenti, quindi premere la manopola per selezionare una sorgente. (È possibile inoltre premere più volte **SOURCE** in modo da scorrere l'elenco di sorgenti anziché ruotare la manopola.)

## Cambio di una stazione radio internet

Premere **MENU**, selezionare **Ultima ascoltata** o **Lista stazioni** e selezionare una stazione.

## Cambio di una stazione radio DAB

Premere **◀◀** o **▶▶** per sintonizzare la stazione successiva o precedente oppure premere **MENU**, selezionare **Lista stazioni** e selezionare una stazione.

## Cambio di una stazione radio FM

Premere **◀◀** o **▶▶** per sintonizzare la stazione successiva o precedente.

## Salto di un brano

Premere **▶▶** o **◀◀** per saltare al brano successivo o precedente.

## Salvataggio di una preimpostazione

Potete salvare 8 preset in DAB, FM, Radio Internet, Spotify, Amazon Music e Deezer.

Tenere premuto **PRESET** per due secondi e selezionare un preset per salvare la stazione, il brano o la playlist attualmente in riproduzione. Le preimpostazioni sono contrassegnate con il nome della stazione, con la frequenza oppure come “[Non impostato]”. Se salvate una stazione su una preimpostazione esistente, la nuova stazione la sostituirà.

## Richiamo di una preimpostazione

Premere **PRESET** e selezionare una stazione preimpostata, un brano o una playlist.

## Collegamento di un dispositivo Bluetooth

La R2 tenterà automaticamente di collegarsi all'ultimo dispositivo collegato. Se il dispositivo non è stato ancora accoppiato o se non è disponibile il dispositivo precedente, la R2 entrerà in modalità di accoppiamento. Per maggiori dettagli ved. la sezione Bluetooth.

## Informazioni sulla stazione o sul brano

### **MENU > Info**

Scegliete le informazioni disponibili sulle diverse stazioni / brani.

## Bassi e alti

### **MENU > Sistema > Audio > Bassi o Alti**

Regola i livelli dei bassi e degli acuti per adattarli al meglio alla tua stanza e ai tuoi gusti personali.

## Loudness

### **MENU > Sistema > Audio > Loudness**

Loudness aumenta automaticamente le frequenze alte e basse a volumi più bassi.

## Luminosità del display

### **MENU > Sistema > Display**

Regola la luminosità del display quando la radio è accesa e in standby.

In standby, premere **◀◀** per diminuire la luminosità del display o **▶▶** per aumentarla.

Si noti che la luminosità si regola automaticamente anche in base alle condizioni di luce ambientale.

## Data e ora

### **MENU > Sistema > Orologio**

Selezionare i formati dell'ora e data e se l'orologio viene aggiornato automaticamente da internet, DAB/FM o impostato manualmente.

Notare che la sincronizzazione FM dell'ora e della data potrebbe non essere disponibile su alcune stazioni nella propria regione.

## Ora legale

### **MENU > Sistema > Orologio > Ora legale**

Attivare se l'ora legale è attualmente in uso nella propria regione, ad esempio durante l'estate. L'impostazione non ha effetto se l'ora viene aggiornata da DAB o FM.

## Lingua

### **MENU > Sistema > Lingua**

Modifica l'interfaccia utente.

Se si seleziona accidentalmente la lingua errata, è possibile ripristinare le impostazioni di fabbrica della radio tenendo premuto il tasto **STANDBY** per 10 secondi.

## Standby automatico

### **MENU > Sistema > Auto standby**

Modifica il tempo che deve trascorrere senza audio prima che la R2 entri automaticamente in standby.

## Ripristina sistema

### **MENU > Sistema > Ripristina sistema**

Ripristina tutte le impostazioni e annulla le preimpostazioni.

## Impostazioni di rete

### **MENU > Sistema > Impostazioni di rete**

Ripristina tutte le impostazioni e annulla le preimpostazioni.

# Sveglia, snooze e timer di spegnimento

Premere **ALARM**, selezionare Sveglia 1, Sveglia 2 o sleep timer e seguire le istruzioni sullo schermo per impostare una sveglia o un timer di spegnimento.

## Impostazione della sveglia

**ALARM > Sveglia 1** or **Sveglia 2**.

Scegliere quando suonerà la sveglia (Off, Giornaliera, Una volta, Lun-Ven o Sab-Dom), imposta l'ora, il volume e la sorgente (Suoneria, Radio Internet, DAB o FM).

Una sveglia attiva è indicata da un'icona che poi lampeggia quando suona.

## Snooze

Premere la **MANOPOLA DI CONTROLLO** per silenziare temporaneamente una sveglia che suona, premerla di nuovo per aumentare il posticipo (5, 10, 15, 30 minuti).

Per annullare una sveglia che suona o posticipata, tenere premuta la **MANOPOLA DI CONTROLLO** per due secondi oppure premere **ALARM** o **STANDBY**.

## Timer di spegnimento

**ALARM > Timer spegnimento** o tenere premuto **ALARM**

Imposta il tempo dopo il quale la R2 passerà automaticamente in standby.

Scegliere il tempo in minuti (Disattivo, 15, 30, 45, 60) e premere la **MANOPOLA DI CONTROLLO** per confermare la selezione. Il display torna quindi alla schermata in corso di riproduzione e visualizza l'icona timer di spegnimento.

IT

---

**MENU > Sistema > Audio** significa premere **MENU**, poi selezionare **Sistema** e selezionare **Audio**

---

È possibile impostare la sveglia anche quando la radio è in modalità stand-by

---

## Bluetooth

La R2 è abilitata all'uso del Bluetooth e può ricevere musica inviata via Bluetooth da uno smartphone, tablet o computer portatile.

### Collegamento di un dispositivo Bluetooth

Non appena si cambia la sorgente su Bluetooth, la R2 mostrerà "In attesa di connessione..." la spia sul quadrante lampeggerà e la R2 tenterà di connettersi all'ultimo dispositivo connesso.

Se non riesce a connettersi all'ultimo dispositivo connesso, mostrerà "Rilevabile come R2".

Se non si connette entro pochi minuti, la R2 smetterà di tentare di connettersi e mostrerà "Nessuna connessione".

### Riproduzione audio

Una volta connesso, l'audio prodotto dal proprio dispositivo Bluetooth verrà riprodotto dalla R2. Per maggiori informazioni sulla riproduzione audio dal proprio dispositivo Bluetooth consultare la documentazione del dispositivo.

Si noti che potrebbe essere necessario selezionare Ruark R2 o Bluetooth come uscita audio sul proprio dispositivo.

### Brano in pausa

Premere ►|| per pausare un brano in riproduzione e poi premere nuovamente per riprendere la riproduzione.

### Salto di un brano

Premere ►► o ◀◀ per saltare al brano successivo o precedente.

### Info sulla riproduzione in corso

#### MENU > Info

L'artista, l'album e il nome del brano verranno visualizzati se il dispositivo Bluetooth e l'app supportano i metadati Bluetooth. Potete anche mostrare il nome del dispositivo connesso.

### Range operativo

È generalmente di max. 10 metri dalla R2, sebbene ostacoli come ad es. le pareti possano ridurlo.

### Regolazione del volume

La regolazione del volume sul proprio dispositivo Bluetooth cambierà automaticamente il volume sul R2.

## Connessione di un dispositivo diverso

### MENU > Collega dispositivo

Selezionare **Nuovo** o ruotare la manopola di controllo per selezionare uno dei dispositivi esistenti nell'elenco di accoppiamento.

È possibile accoppiare fino a 8 dispositivi sebbene si potrà riprodurre audio solo da un dispositivo alla volta.

## Cancellazione dell'elenco dei dispositivi accoppiati

### MENU > Dimentica dispositivo

La cancellazione dell'elenco dei dispositivi associati rimuove tutti i dispositivi ricordati e consente di iniziare un nuovo elenco collegando quelli che si desidera ricordare.

## Nome del dispositivo

Potete cambiare il nome del dispositivo del R2 in qualcosa di più descrittivo come "Ozzie's R2", quindi verrà visualizzato nelle ricerche e nelle reti Bluetooth come "Ozzie's R2".

Potete farlo dall'app complementare OKTIV.

**[www.ruarkaudio.com/app](http://www.ruarkaudio.com/app)**

## Risoluzione dei problemi

Assicurarsi che la funzione Bluetooth sul vostro dispositivo sia attiva e selezionate "Ruark R2" dall'elenco dei dispositivi disponibili.

Potrebbero essere necessari alcuni secondi prima che la R2 venga visualizzata nell'elenco sul vostro dispositivo e in alcuni casi potrebbe essere necessario inserire "0000" come password di accoppiamento.

Se avete problemi a connettere il vostro dispositivo Bluetooth, vi consigliamo di cancellare l'elenco dei dispositivi associati.

Sarà inoltre necessario cancellare *Ruark R2* dall'elenco dei dispositivi accoppiati del proprio dispositivo Bluetooth prima di riaccoppiarlo alla R2. Per maggiori informazioni consultare la documentazione relativa al proprio dispositivo Bluetooth.

Chi avesse bisogno di aiuto per utilizzare il Bluetooth può visitare il sito **[www.ruarkaudio.com/support](http://www.ruarkaudio.com/support)**

---

Nota: non è possibile utilizzare la funzione Bluetooth della R2 per collegare cuffie Bluetooth

---

## Radio DAB

La prima volta che si utilizza DAB sulla R2, o se l'elenco delle stazioni è vuoto, il dispositivo eseguirà automaticamente una scansione completa alla ricerca di stazioni DAB disponibili.

### Cambio di stazione

Premere **I◀◀** o **▶▶I** per sintonizzare la stazione successiva o precedente.

È inoltre possibile visualizzare l'elenco delle stazioni selezionando **MENU> Elenco stazioni**.

### Testo radio DAB (DLS)

#### **MENU > Info**

Seleziona le informazioni sul programma da visualizzare.

### Salvataggio preimpostazione

Tenere premuto **PRESET** per due secondi e selezionare un preset per salvare la stazione attualmente in riproduzione.

Potete salvare 8 preset.

### Richiamo di una preimpostazione

Premere **PRESET** e selezionare una stazione.

### Scansione delle stazioni

#### **MENU > Ricerca stazioni**

Raccomandiamo di aggiornare periodicamente l'elenco delle stazioni con una scansione delle stazioni. Se l'elenco delle stazioni è vuoto, la radio eseguirà automaticamente una scansione delle stazioni non appena si passa a DAB.

---

Per una ricezione ottimale allungare al massimo l'antenna e regolarne la posizione.

---

## Radio FM

La prima volta che si utilizza FM sulla R2, o se l'elenco delle stazioni è vuoto, il dispositivo eseguirà automaticamente una scansione completa alla ricerca di stazioni FM disponibili.

### Cambio di stazione

Premere **◀◀** o **▶▶** per sintonizzare la stazione successiva o precedente.

La frequenza della stazione viene normalmente sostituita dal nome della stazione pochi secondi dopo essersi sintonizzati su una stazione FM.

### Testo radio FM (RDS/RBDS)

#### MENU > Info

Visualizza informazioni sul programma da visualizzare.

### Salvataggio preimpostazione

Tenere premuto **PRESET** per due secondi e selezionare un preset per salvare la stazione attualmente in riproduzione.

Potete salvare 8 preset.

### Richiamo di una preimpostazione

Premere **PRESET** e selezionare una stazione.

### Sensibilità FM

#### MENU > Sensibilità FM

Selezionare **Solo stazioni forti** per sintonizzarsi solo su stazioni con una buona ricezione.

### Solo mono

#### MENU > Solo mono

Imposta la riproduzione FM su mono per ridurre il fruscio durante la riproduzione FM.

### Sintonizzazione manuale

#### MENU > Sintonizz. manuale

Selezionare la sintonizzazione manuale, ruotare la **MANOPOLA DI CONTROLLO** per modificare la frequenza e quindi premerla per selezionare quella stazione.



## Line in

Ascolta un dispositivo audio esterno utilizzando un cavo jack stereo da 3,5 mm collegato alla presa Line in sul retro di R2.

## Livello di ingresso

### MENU> Livello d'ingresso

Regolare il livello di ingresso scegliendo il livello più alto che non distorce - se distorce, abbassate il livello di ingresso.

- 1 - Dispositivi con livello di uscita alto, ad esempio alcuni lettori CD
- 2 - La maggior parte dei dispositivi
- 3 - Dispositivi con livello di uscita basso, ad esempio alcuni smartphone
- 3 - Dispositivi con livello di uscita molto basso.

Se la sorgente audio esterna dispone di un controllo del volume, potrebbe essere necessario regolarlo per ottenere le migliori prestazioni. Se è troppo alto, il suono potrebbe distorcere; se è troppo basso, il volume di riproduzione potrebbe essere troppo basso e quindi mancare di bassi.

## USB

La R2 riproduce le tracce audio MP3 memorizzate su un'unità flash USB C. Collegalo alla presa USB sul retro e cambia la sorgente in USB.

Selezionare **Elenco tracce** per visualizzare le tracce memorizzate sull'unità flash drive e selezionarne una per avviare la riproduzione.

Premere **◀◀** o **▶▶** per passare alla traccia precedente o successiva e premere **▶||** per mettere in pausa la riproduzione o riavviare una traccia.

Premere e tenere premuto **◀◀** o **▶▶** per avanzare o riavvolgere rapidamente un brano.

Se un'unità flash USB non viene rilevata, verrà visualizzato "Nessun dispositivo USB".

L'unità flash USB deve essere formattata come FAT32. NTFS, exFAT o altri formati non sono supportati.

La R2 ha un'uscita di alimentazione USB da 5 W, 1,0 A e ricarica la maggior parte dei dispositivi, ma potrebbe non caricare dispositivi che richiedono più di 5 W.

## Cuffie

Collegare le cuffie alla presa jack stereo da 3,5 mm sul retro del dispositivo R2.

Il volume delle cuffie si regola in modo indipendente da quello dei diffusori.

## Telecomando opzionale

Telecomando compatto con 4 tasti per la selezione diretta di stazioni o brani preselezionati.

Contatta il tuo rivenditore Ruark locale o visita [www.ruarkaudio.com](http://www.ruarkaudio.com) per maggiori dettagli.

# Informazioni di sicurezza

- Leggere la presente guida utente e seguire le istruzioni, in quanto utili a impostare e azionare correttamente il prodotto.
- Prestare attenzione alle avvertenze e conservare la presente guida a scopo di riferimento futuro.
- Non tentare di utilizzare un dispositivo danneggiato che potrebbe causare una pericolosa scossa elettrica.
- Non aprire l'unità né rimuovere i pannelli esponendo così i componenti elettronici. All'interno non ci sono componenti soggetti a manutenzione.
- Riferire tutti gli interventi al personale qualificato addetto alla manutenzione. In caso di danno di qualsiasi tipo al dispositivo, come danneggiamento del cavo di alimentazione o della spina, fuoriuscita di liquido o caduta di oggetti nel dispositivo, esposizione del dispositivo a pioggia o umidità, funzionamento anomalo o caduta del dispositivo, è necessario ricorrere all'assistenza.
- Il dispositivo è previsto UNICAMENTE per l'azionamento con le tensioni AC elencate sul pannello posteriore o con l'alimentazione prevista. Il funzionamento a tensioni diverse da quelle specificate può causare danni irreparabili al dispositivo e rendere nulla la garanzia del prodotto.
- Accertarsi che l'adattatore di alimentazione o il connettore di rete del dispositivo siano facilmente accessibili nel caso in cui sia necessario staccare il dispositivo dall'alimentazione di rete.
- Per scollegare completamente il sistema dall'alimentazione di rete è necessario togliere l'adattatore, la spina o il connettore di rete dalla presa.
- Non posizionare fiamme libere, come candele accese, sopra o vicino al dispositivo. Non installare vicino a fonti di calore come radiatori, stufe o altri dispositivi (compresi gli amplificatori) che generino calore.
- Evitare l'esposizione a calore o freddo estremo.
- Utilizzare soltanto attacchi/accessori specifici per il dispositivo. Non apportare modifiche al sistema o agli accessori. Le modifiche non autorizzate possono compromettere sicurezza, conformità normativa e performance del sistema.
- Utilizzare esclusivamente l'antenna in dotazione o un ricambio a norma.

- Non esporre il dispositivo a pioggia o umidità, per ridurre il rischio di incendio o scossa elettrica. Non esporre il dispositivo a gocciolamento o spruzzi e non posizionare oggetti pieni di liquidi, come i vasi, sopra o vicino al dispositivo. Come con qualsiasi prodotto elettronico, prestare attenzione a non versare liquidi in qualsiasi parte del sistema. I liquidi possono causare guasti e/o rischio di incendio.
- Per prevenire danni al dispositivo, staccarlo durante temporali con fulmini o se inutilizzato per periodi prolungati.
- Per evitare rischio di incendio o scossa elettrica, non sovraccaricare prese a muro, prolunghes o prese integrate.
- L'esposizione prolungata a musica a volume elevato può compromettere l'udito. E' preferibile evitare il volume eccessivo quando si utilizzano le cuffie, in particolare per periodi prolungati.
- Non installare il dispositivo in spazi chiusi. Lasciare sempre uno spazio di almeno 10cm attorno al dispositivo a scopo di ventilazione e accertare che tendaggi o altri oggetti non coprano le aperture di ventilazione sul dispositivo stesso.

## Informazioni normative



Il dispositivo è etichettato in conformità alla Direttiva europea 2012/19/CE relativa ai rifiuti di apparecchiature elettriche ed elettroniche. Questo simbolo indica che il prodotto o le relative batterie non devono essere smaltiti come normale rifiuti domestici. Come qualsiasi altra apparecchiatura elettrica, dovranno essere smaltiti conformemente alle normative locali vigenti.



INFORMAZIONI SULLA CONFORMITÀ CE

Il prodotto è conforme a tutti i requisiti della Direttiva UE applicabile per legge. Per ottenere una copia gratuita della Dichiarazione di conformità, contattare il proprio rivenditore, distributore o Ruark Audio.

Con la presente Ruark Audio dichiara che il presente dispositivo è conforme ai requisiti essenziali e ad altre disposizioni pertinenti della Direttiva europea sulle apparecchiature radio 2014/53/EU.

È possibile scaricare la Dichiarazione di conformità CE completa sul sito [www.ruarkaudio.com/doc/R2mk4doc.pdf](http://www.ruarkaudio.com/doc/R2mk4doc.pdf)

## Garanzia

### Registrare il prodotto per ottenere una **garanzia estesa di tre anni**.

Come standard, questo prodotto è garantito privo di difetti per un periodo di due anni dalla data di acquisto, ma questo è esteso a tre anni se si registra il prodotto su [www.ruarkaudio.com](http://www.ruarkaudio.com).

Questa garanzia rimane valida a condizione che questo prodotto sia stato trattato con la dovuta cura e attenzione. Il guasto del prodotto a causa di danni accidentali, usura eccessiva, negligenza o modifica non autorizzata annullerà questa garanzia.

Per i prodotti acquistati al di fuori del Regno Unito, il distributore nel paese di acquisto garantisce il prodotto. Per i dettagli, contattare il distributore o il punto vendita Ruark di zona.

Se si restituisce questo prodotto, assicurarsi che sia imballato nella sua confezione originale e che sia inclusa una prova di acquisto.

Questa garanzia non varia in alcun modo o rimuove i diritti legali dell'acquirente.

Salvo errori ed omissioni.

## Manutenzione generale

- Pulire il dispositivo con un panno morbido che non lasci pelucchi oppure con un panno leggermente umido. Non utilizzare cera spray o altre sostanze che potrebbero danneggiare la finitura superficiale o compromettere le prestazioni.
- Non esporre il dispositivo a luce solare diretta, elevata umidità, polvere, eccessive vibrazioni o temperature estreme onde evitare di comprometterne la finitura, le prestazioni e l'affidabilità.
- Il range della temperatura d'esercizio consigliata è compreso tra 5°C e 40°C.
- Le finiture del legno naturale possono variare e schiarire o scurire con l'età, in particolare se esposte alla luce solare.

IT

## Copyright e marchi

© Ruark Audio. Tutti i diritti riservati. Ruark Audio, il logo Ruark Audio e altri marchi Ruark Audio sono di proprietà di Ruark Audio e potrebbero essere registrati. Ruark Audio non si assume alcuna responsabilità per eventuali errori riscontrabili nel presente manuale e le informazioni ivi contenute potranno essere modificate senza preavviso. Bluetooth® e i loghi associati sono marchi registrati di proprietà di Bluetooth SIG, Inc.

Il Software Spotify è soggetto a licenze di terze parti: [www.spotify.com/connect/third-party-licenses](http://www.spotify.com/connect/third-party-licenses)

Tutti gli altri marchi sono proprietà dei rispettivi proprietari.

**1**

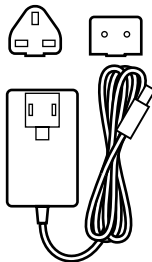
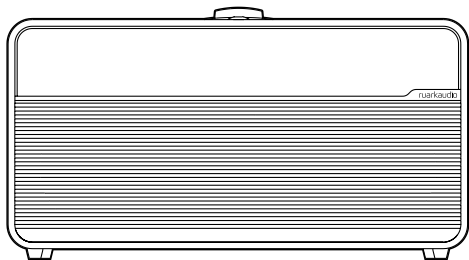

**2**

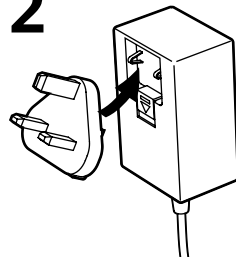

**3**

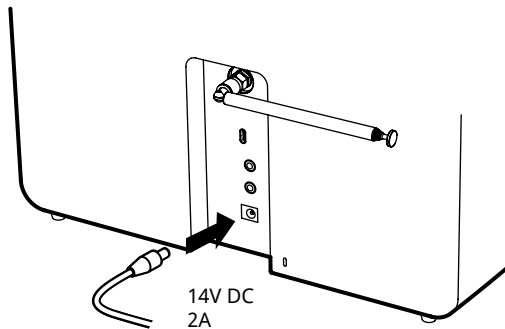

**4**

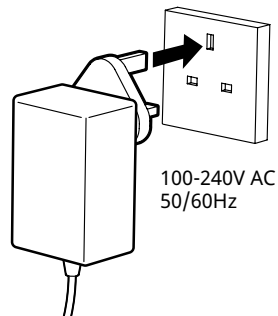

5

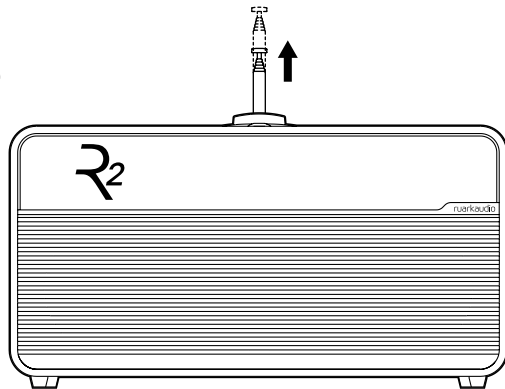

6

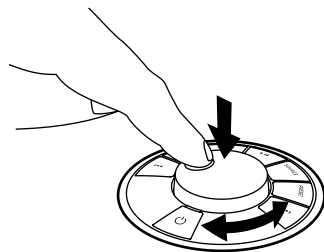

JA

## セットアップウィザード

セットアップウィザードに従ってR2を構成します。  
好みの選択肢が表示されるまでコントロールノブを回し、コントロールノブを押して選択します。

## もっと助けが必要ですか？

詳細については、[www.ruarkaudio.com/support](http://www.ruarkaudio.com/support) を参照してください。

## アプリコントロール

OKTIV アプリを使用して、R2をコントロールすることも可能です。Apple, Androidの各アプリストアをご検索ください。

詳細は [www.ruarkaudio.com/app](http://www.ruarkaudio.com/app) をご覧ください。



# コントロール機能

1. 電源オン/オフ=スタンバイ (STANDBY)
2. コントロールノブ 選択/決定 (CONTROL KNOB / SELECT)  
再生中 (Now Playing) の画面で、ボリュームを調節する時に回してください。  
メニュー、トラックまたは放送局を選択する時はノブを回して選択し、決定する時はノブを押してください。  
押して、鳴っているアラームをスヌーズします。もう一度押すと、スヌーズ時間が長くなります。
3. ▶▶ - 次の放送局やトラックにスキップする時に押してください。2秒間長押しすると早送りされます。
4. ◀◀ - 前の放送局やトラックにスキップする時に押してください。2秒間長押しすると早戻しされます。
5. プリセット (PRESET) 登録された放送局の呼び出し、または2秒間長押しした場合放送局が登録されます。
6. ソース (SOURCE) オーディオソースを変更する時に押してください。
7. ▶|| - トラックを再生/一時停止 ボタンを押すと、再生中の曲が一時停止します。もう一度押すと、再生を開始します。また、オーディオ入力とラジオ再生中は音声をミュートする時に押してください。
8. MENU - を押してオプションメニューを表示し、を押して前の画面に戻ります。
9. ALARM - を押してアラームを設定するか、押し続けてスリープタイマーを設定します。
10. LED - Bluetoothの接続またはペアリングの準備ができると、無線がオンになり点滅します。

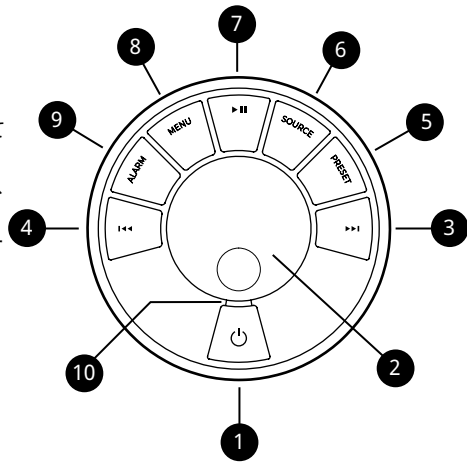

## チップ

▶▶ または ◀◀ を押してメニュー、トラック、ソース、放送局リストを選ぶことができます。

現在保存されている設定は、「ラジオテキスト \*」のようにアスタリスクで強調表示されます。

押す = 軽く押すまたは押してすぐに離す  
長押し = 2 秒間押し続けて離す

## 製品規格

### アンプとドライバー

2 x 75mm Ruark NS+スピーカー  
18W クラスABアンプ  
3Dオーディオプロセッサ

### チューナー

DAB、DAB+、およびRDS機能付FMチューナー  
75 Ohm F-型接続端子DAB/FMアンテナ入力部

### デジタルオーディオ

インターネットラジオ、Spotify接続、Deezer、Amazon Music  
802.11b/g/n 無線LAN、WEP、WPA、WPA2  
USB MP3 48kHz 320kbps  
Bluetooth V5.2 SBC, A2DP

### 入出力部

ライン入力 (RCA) 2Vrms  
5W (5V 1A), FAT32, USB  
3.5mm ステレオジャックヘッドホン出力

### 電源

AC電源アダプター入力: 100-240V AC 50/60Hz 0.8A  
AC電源アダプター出力: 14V DC 2.0A  
消費電力: 4W  
スタンバイ状態 消費電力: 1.7W

### 製品サイズ

175 x 幅 340 x 奥行き 135mm  
2.9kg

仕様や外観は、予告なしに変更されることがあります。

## 問題解決

本製品のヘルプについては、当社ウェブサイトの顧客サポートページにあるFAQを参照してください。詳細情報は、[www.ruarkaudio.com/support](http://www.ruarkaudio.com/support) をご覧ください。

間違った言語を誤って選択した場合は、スタンバイ キーを 10 秒間押し続けることで、ラジオを工場出荷時の状態にリセットできます。

## 音楽ストリーミングサービス

### Spotify Connect

携帯電話、タブレット、またはコンピューターをSpotifyのリモコンとして使用することが出来ます。

詳細は、[www.spotify.com/jp/connect/](http://www.spotify.com/jp/connect/) をご覧ください。

### Amazon Music

詳細は、[www.amazon.co.jp](http://www.amazon.co.jp) をご覧ください。

### Deezer

詳細は、[dizr.fm/airable](http://dizr.fm/airable) をご覧ください。

※サポートしている音楽ストリーミングサービスは、予告なしに変更する場合があります。





# 安全と規制関連情報

- 本ユーザーガイドに記載された内容をよくお読みいただき、記載通りご使用ください。
- 警告事項や注意事項に留意し、必要な時すぐご覧になれるよう、本ユーザーガイドを大切に保管してください。
- 破損や故障した機器は使用しないでください。感電事故の原因となります。
- 任意での分解や改造は絶対にしないでください。修理や調整が必要な場合は必ず販売店もしくは公式サービスセンターへご相談ください。
- 電源コードやプラグの破損、また液体をこぼしたり、外部から物が機器の内部に落ちたり、機器が雨や湿気にさらされたり、落下や転倒により正常に動作しないなど、機器が破損している可能性や不具合がある場合には、販売店もしくは公式サービスセンターにご相談ください。
- 本機は、背面パネルに記載されたAC電圧に基づき、付属の電源装置でのみ動作するよう設計されています。他の電圧や規格外の電源装置をご使用になった場合、修理不可能な故障を引き起こす可能性があり、製品保証が無効になります。ご注意ください。
- 電源アダプタ、電源プラグや機器の接続用電源コネクタは見える位置に配置し、必要に応じて供給電源をすぐに遮断することができるよう、手の届く範囲のコンセントに接続してください。
- システム電源を完全に切るには、メインアダプタ、メインプラグまたはメインコネクタをソケットから抜いてください。
- ロウソクのような火気を機器の近くや上に置かないでください。ラジエーター、ストーブまたは熱を放出する機器（アンプを含む）の近くにも設置しないでください。
- 過度な熱気や冷気は製品故障の原因になる場合がございます。環境温度にもご注意ください。
- 本機用に指定されたアタッチメント／アクセサリのみを使用してください。システムやアクセサリの改造はしないでください。
- 指定されたアンテナまたは承認された代替のみ使用してください。
- 火災や感電の危険をさけるために、本機を水のかかる場所や湿気の多い場所では使用しないでください。また落下や転倒にもご注意ください。花瓶などの液体が入ったものを機器の近くや上に置かないでください。水などの液体は感電・故障・火災の原因となりますので、万一、水や異物が入った場合はすぐに主電源を切り、主電源コードをコンセントから抜いてください。
- 雷が鳴りだしたら、アンテナ線や電源プラグに触れないでください。感電の原因となります。
- 長期間使用しない時は、主電源コードを抜いてください。
- 火災や感電の原因となるため、電源コンセント、延長用コード、電源タップに負荷をかけないでください。
- 音楽を大音量で長時間聴くと、聴覚障害を引き起こす可能性があります。ヘッドホンを使用する時にも、大音量で長時間の使用を避けてください。Bluetooth接続による再生時など、突然大量が出て耳を痛めることがあります。音量調整にはくれぐれもお気をつけください。
- 本製品のリモコンには、コイン型のリチウムセルバッテリーが入っています。この電池は飲み込まないようご注意ください。お子様の手の届かない所に置くようにしてください。液漏れまたは破損したバッテリーは絶対に使用しないでください。
- 狭い空間に本機を設置しないでください。必ず機器の周りに10cm以上のスペースを確保し、カーテンや他の物が機器にかからない風通しの良い場所に設置してください。

## 保証関連情報

本製品の保証期間は購入日から2年間ですが、www.ruarkaudio.comへ製品を登録すると、3年間保証を受けることができます。

本保証は、本製品が適切な注意を払って取り扱われた場合に限り有効です。偶発的な損傷、過度の消耗、過失または無許可の改造による製品の故障には適用されません。

英国外で購入された製品については、購入国の輸入代理店が製品を保証します。詳細については、お近くのRuarkの販売店または輸入代理店へお問い合わせください。

## 製品管理

製品が汚れたりホコリがたまった場合には、柔らかく糸くずがでない布で乾拭きするか、汚れがひどい時は水をよくしぼった布で拭いてください。ワックススプレーや合成洗剤など薬物等を使用すると、表面仕上げが損なわれたり性能が低下する可能性があります。

本機を直射日光のあたる場所や温度が異常に高くなる場所、ほこりや湿度の多い場所、不安定な場所や振動する場所には設置しないでください。ユニットの仕上げ、性能や機器の耐久性に影響する可能性があります。

推奨温度範囲は5°C~40°Cです。

天然木の仕上げは、特に日光にさらされたときに、経年とともに変化し、明るくなったり暗くなったりします。

## 著作権と登録商標

©Ruark Audio / All rights reserved / Ruark Audio / Ruark Audio ロゴ、その他のRuark Audioの表示はRuark Audioが所有する登録商標です。Ruark Audioは、本ユーザーガイドに記載されている誤りについて一切の責任を負いません。また本ユーザーガイドに記載されている情報は事前通知なく変更される可能性があります。

Bluetooth® と関連 ロゴは、Bluetooth SIG Inc.所有の登録商標です。

その他の商標は、それぞれの所有者に帰属します。

## 規制情報



TELEC (電波法第 38-2 条準拠) 認可取得。

**1**

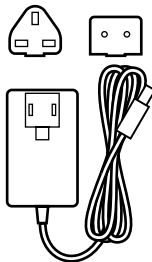
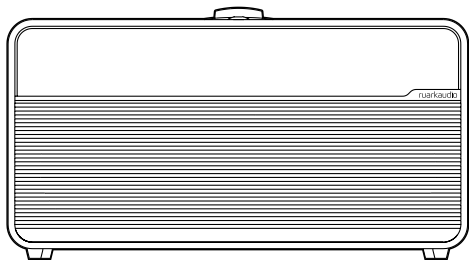

**2**

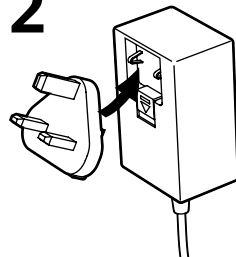

**3**

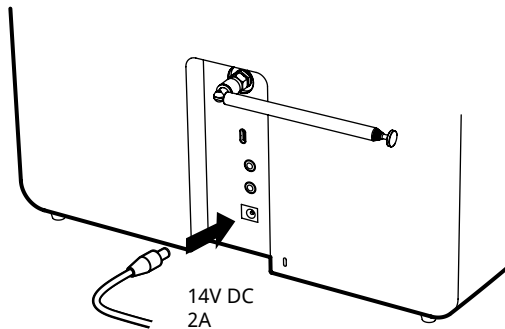

**4**

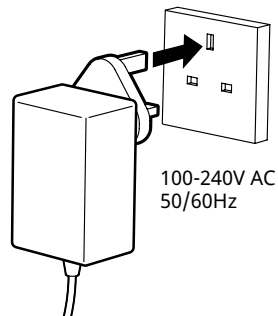

5

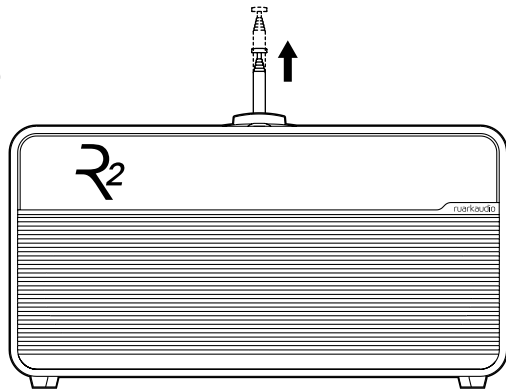

## 설정 마법사

설정 마법사에 따라 R2를 구성하십시오.  
원하는 선택이 표시 될 때까지 CONTROL KNOB을 돌리고  
CONTROL KNOB를 눌러 선택하십시오.

## 도움이 더 필요하세요?

자세한 내용은 [www.ruarkaudio.com/support](http://www.ruarkaudio.com/support)를 참조하십시오.

6

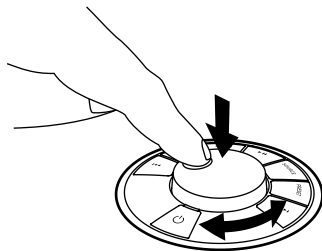

## 앱 컨트롤

OKTIV 앱을 사용하여 R2를 제어 할 수도 있습니다. 앱 스토어에서 애플/안드로이드 앱을 찾아보시기 바랍니다.

보다 상세한 내용은 [www.ruarkaudio.com/app](http://www.ruarkaudio.com/app)를 방문하십시오.



## 조절 장치

1. **⏻** - 스탠바이 (**STANDBY**)
2. 컨트롤 knob / 선택 (**CONTROL KNOB / SELECT**)  
현재 재생 중 (Now Playing) 화면에서 볼륨을 조절할 때 돌리십시오.  
메뉴, 트랙 또는 방송 목록을 살펴볼 때 돌리십시오.  
선택할 때는 선택 (**SELECT**)을 누르십시오.  
우리는 알람을 일시정지하려면 누르십시오. 다시 누르면 스누즈 시간이 늘어나고, 눌렀다가 떼면 취소됩니다.
3. **▶▶** - 다음 방송이나 트랙으로 건너될 때 누르십시오. 빨리 감기를 할 때는 누르고 있으십시오. 대기 상태에서 누르면 디스플레이 밝기가 증가합니다.
4. **◀◀** - 이전 방송이나 트랙으로 건너될 때 누르십시오. 빨리 되감기를 할 때는 누르고 있으십시오. 대기 상태에서 누르면 디스플레이 밝기가 감소합니다.
5. 프리셋 (**PRESET**) - 눌러서 저장된 방송을 불러오거나, 또는 2초 동안 누르고 있으면 라디오 방송이 저장됩니다
6. 소스 (**SOURCE**) 오디오 소스를 변경할 때 누르십시오.
7. **▶||** - 트랙을 재생/일시 정지하거나 오디오 입력 및 라디오 소리를 소거할 때 누르십시오.
8. MENU - 메뉴에서 옵션 메뉴를 보려면 눌러 이전 화면으로 돌아갑니다.
9. **ALARM** - 알람을 설정하려면 누르고 슬립 타이머를 설정하려면 길게 누르십시오.
10. **LED** - Bluetooth가 연결 또는 페어링 할 준비가 되면 라디오가 켜져 있고 깜박임을 나타냅니다.

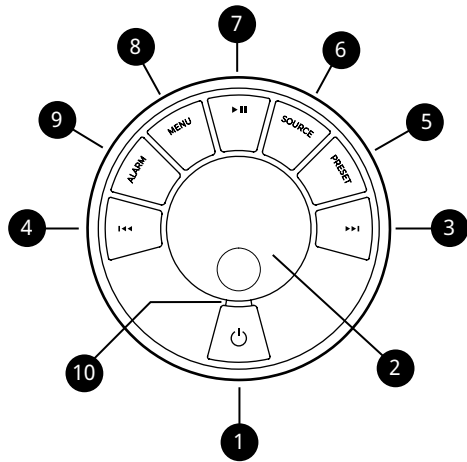

### 팁

**▶▶** 또는 **◀◀**을 눌러서 메뉴, 트랙, 소스 또는 방송 목록을 살펴볼 수 있습니다

현재 저장된 설정은 별표로 강조 표시됩니다 (예: "라디오 텍스트 \*").

누르기 = 살짝 눌렀다가 즉시 놓습니다

누르고 있기 = 2초간 눌렀다가 놓습니다

## 제품 규격

### 앰프 및 드라이버

2 x 75mm Ruark NS+ 스피커  
18W의 클래스 AB 앰프  
3D 오디오 프로세서

### 튜너

DAB, DAB+ 및 RDS 기능 부 FM 튜너  
75 Ohm F-형 연결부가 장착된 DAB/FM 안테나 입력부

### 디지털 오디오

인터넷 라디오, Spotify Connect, Deezer, Amazon Music  
802.11b/g/n 와이파이에서 WEP, WPA, WPA2  
USB MP3 48kHz 320kbps  
Bluetooth V5.2 SBC, A2DP

### 입출력부

라인 입력 (RCA) 2Vrms  
5W (5V 1A), FAT32, USB  
3.5mm 스테레오 잭 헤드폰 출력

### 전원

AC 전원 어댑터 입력 : 100-240V AC 50 / 60Hz 0.8A  
AC 전원 어댑터 출력 : 14V DC 2.0A  
공칭 전력 소비: 4W  
스탠바이 상태에서의 전력 소비: 1.7W

### 외형 수치

다리 제외 크기: 높이 175mm x 너비 340mm x 깊이 135mm,  
무게: 2.9kg

규격 및 설계는 사전 통고 없이 변경될 수 있습니다.

## 문제 해결

본 제품에 관한 도움이 필요할 경우에는 당사 웹사이트의 고객 지원 페이지에 있는 FAQ를 참고하시기 바랍니다. 보다 상세한 정보는 [www.ruarkaudio.com/support](http://www.ruarkaudio.com/support)를 방문하십시오.

실수로 잘못된 언어를 선택한 경우 제품이 스탠바이인 상태에서 스탠바이 키를 10초동안 눌러, 제품을 초기화 할 수 있습니다.

## 뮤직 스트리밍 서비스

### Spotify Connect

상세 내용은 [www.spotify.com](http://www.spotify.com) 을 참조하십시오.

### Amazon Music

상세 내용은 [www.amazon.com](http://www.amazon.com) 을 참조하십시오.

### Deezer

상세 내용은 [dizr.fm/airable](http://dizr.fm/airable) 을 참조하십시오.

지원되는 뮤직 서비스는 공지 없이 변경될 수 있습니다.



# 안전 및 규제 관련 정보

- 본 사용자 가이드를 읽어본 다음에 모든 지시를 그대로 따르면, 본 제품의 적절한 설정 및 작동에 도움이 될 것입니다.
- 모든 경고 사항에 유의하고 나중에 참고할 수 있도록 본 사용자 가이드를 보관하십시오.
- 손상된 기기는 위험한 감전 사고를 유발할 수 있으므로 사용하지 마십시오.
- 본 기기를 열거나 패널을 제거하여 내부에 있는 전자 부품을 노출시키지 마십시오. 내부에는 사용자가 수리할 수 있는 부품이 없습니다.
- 모든 서비스는 자격이 주어진 담당자에게 의뢰하십시오. 전원 공급장치 코드나 플러그가 손상되었다든지, 액체를 쏟거나 외부 물체가 기기 안에 떨어졌다든지, 기기가 빗물이나 습기에 노출되었다든지, 제대로 작동하지 않는다든지, 또는 떨어뜨린 경우와 같이, 어떤 형태로든지 기기가 손상되었을 경우에는 서비스가 필요합니다.
- 본 기기는 후면 패널에 나열된 AC 전압 또는 제공된 전원 공급장치로만 작동할 의도로 설계되었습니다. 지시된 규격 외의 다른 전압으로 작동하면, 수리 불가능한 기기 손상을 유발할 수도 있으며, 제품 보증이 무효화됩니다.
- 본 기기와 함께 제공된 전원 공급장치나 승인된 대체품만 사용하십시오.
- 전원 어댑터, 전원 플러그 또는 기기 연결용 전원 커넥터는 필요할 경우, 공급 전원을 차단할 수 있도록 반드시 쉽게 접근할 수 있어야 합니다.
- 본 시스템을 전원과 완전히 분리하려면 전원 어댑터, 전원 플러그 또는 전원 커넥터를 소켓에서 빼놓으십시오.
- 본 기기 근처에 촛불 같은 노출된 화염원을 두지 마십시오. 라디에이터, 난로 또는 열을 방출하는 기기 (앰프 포함) 근처에 설치하지 마십시오.

- 과도한 열기나 냉기를 피하십시오.
- 본 기기용으로 지정된 장착물/액세서리만 사용하십시오. 본 시스템이나 액세서리를 개조하지 마십시오. 승인 받지 않은 개조는 안전, 규제 준수 및 시스템 성능에 영향을 줄 수도 있습니다.
- 제공된 안테나 또는 승인된 대체품만 사용하십시오.
- 화재 또는 전기 감전 위험을 줄이기 위해, 본 기기를 빗물이나 습기에 노출시키지 마십시오. 본 기기를 액체가 떨어지거나 튀기는 곳에서 노출시키지 말고, 꽃병같이 액체가 담긴 물건을 올려놓거나 기기 근처에 두지 마십시오. 모든 전자 제품과 마찬가지로, 본 시스템의 어떤 부분에도 액체를 쏟지 않도록 주의하십시오. 액체는 고장과/또는 화재 위험을 유발할 수도 있습니다.
- 번개가 치거나 오랫동안 사용하지 않을 경우에는 본 기기의 손상을 방지하기 위해 플러그를 빼어놓으십시오.
- 화재 또는 전기 감전을 배제하기 위해, 전원 콘센트, 연장용 코드, 일체형 전원 콘센트에 과부하가 걸리지 않도록 하십시오.
- 음악을 큰 소리로 오랫동안 들으면 청각 손상을 일으킬 수도 있습니다. 헤드폰을 사용하여, 특히 장시간 동안 들을 때에는 극히 높은 볼륨의 사용을 피하는 것이 최선의 대책입니다.
- 본 제품과 함께 제공된 리모컨에는 동전 모양의 리튬 셀 배터리가 들어있습니다. 이 배터리를 삼키지 마십시오. 새 배터리와 사용한 배터리에 어린이가 접근하지 않도록 하십시오. 누설 또는 손상된 배터리는 사용하지 마십시오.
- 본 기기를 막힌 공간에 설치하지 마십시오, 환기가 되도록 기기 주위에 최소한 10cm의 공간을 두고, 커튼이나 다른 물체가 절대로 본 기기의 환기구를 가리지 않도록 하십시오.

## 보증 관련 정보

제품을 등록하면 보증을 3년으로 연장 받을 수 있습니다.

이 제품은 구매일자를 기준으로 기본적으로 2년 보증을 제공하지만, [www.ruarkaudio.com](http://www.ruarkaudio.com) 에 제품을 등록하면 3년 보증을 받으실 수 있습니다.

이 보증은 적절한 주의를 기울여 제품을 사용하셨을 경우에 유효합니다. 우발적 손상, 과도한 마모, 부주의 또는 무단 개조로 인한 제품고장의 경우에는 보증이 무효화 됩니다.

영국 이외의 지역에서 구입한 제품의 경우 구입 한 국가의 대리점에서 제품을 보증합니다. 자세한 내용은 현지 Ruarkaudio 공식수입사에 문의하시기 바랍니다.

## 법적 규제 현황



이 기기는 가정용(B급) 전자파적합기기로서 주로 가정에서 사용하는 것을 목적으로 하며, 모든 지역에서 사용할 수 있습니다.

## 제품 관리

부드럽고 보푸라기가 생기지 않는 걸레나 약간 축축한 천으로 닦으십시오. 왁스 스프레이나 다른 물질을 사용하면 표면의 마감 부분을 손상시키거나 성능에 영향을 미칠 수도 있으므로 사용하지 마십시오.

본 기기를 직사광, 고습, 먼지, 과도한 진동 또는 극히 높은 온도에 노출시키지 마십시오. 마감 처리, 성능 및 기기의 내구성에 영향을 미칠 수 있습니다.

권장 작동 온도 범위는 5°C ~ 40°C입니다.

천연 목재 마감재는 특히 햇빛에 노출 될 때 나이가 들어감에 따라 다양하고 밝아 지거나 어두워집니다.

## 저작권 및 등록상표

© Ruark Audio. All rights reserved. Ruark Audio, Ruark Audio 로고, 그리고 기타 Ruark Audio 상표는 Ruark Audio 소유이며 등록되어있을 수도 있음. Ruark Audio는 본 사용자 안내서에 있을 수도 있는 어떤 오류에 대해서도 책임을 지지 않으며, 또한 본 사용자 안내서에 포함된 정보는 사전 통보 없이 변경될 수도 있습니다.

블루투스® 및 관련 로고는 Bluetooth SIG Inc. 소유의 등록 상표입니다.

기타 모든 상표는 해당 소유자의 재산입니다.



**1**

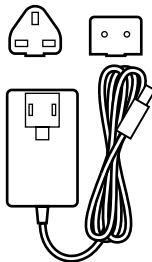
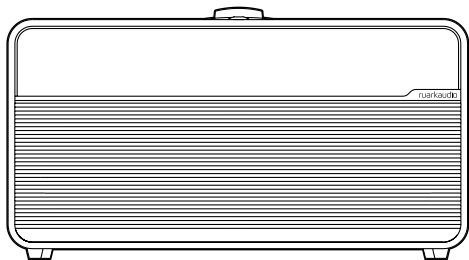

**2**

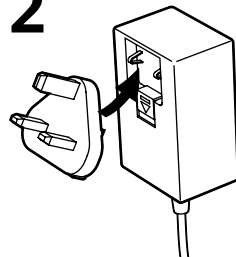

**3**

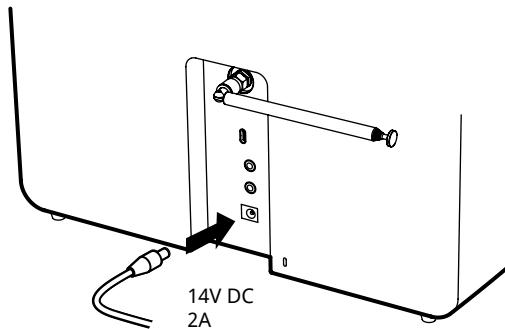

**4**

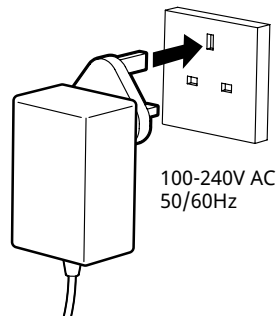

# 5

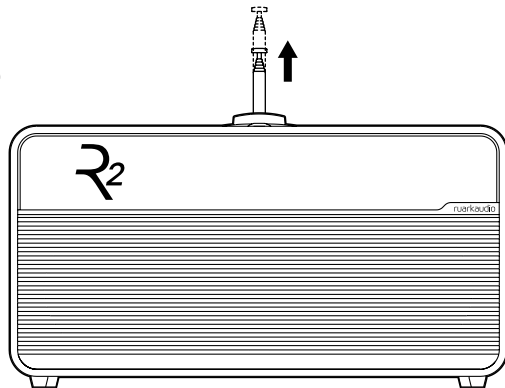

# 6

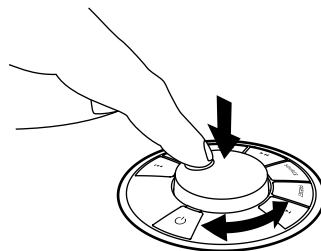

## Installatiewizard

Volg de installatiewizard om uw R2 te configureren. Draai de BEDIENINGSKNOP totdat uw gewenste keuze wordt weergegeven en druk vervolgens op de BEDIENINGSKNOP om TE SELECTEREN.

## Meer hulp nodig?

Kijk voor meer informatie op [www.ruarkaudio.com/support](http://www.ruarkaudio.com/support)

## App control

U kunt uw R2 ook bedienen met de OKTIV-app. Zoek het op de Apple/Android-app winkel.

Voor meer informatie bezoekt u [www.ruarkaudio.com/app](http://www.ruarkaudio.com/app)



# Knoppen

1. **⏻ – STANDBY**
2. **BEDIENINGSKNOP / SELECTEER**  
Draai om het volume aan te passen vanaf een Nu-splend scherm. Draai om te zoeken in menu's, tracks of stationslijsten. Druk erop om te SELECTEREN.  
Druk erop om een alarmsignaal op SNOOZE te zetten. Druk er nogmaals op om de sluimertijd te verlengen of houd hem ingedrukt om te annuleren.
3. **▶▶** – druk erop om naar volgend station of track te gaan, druk erop en houd vast om snel vooruit te spoelen in een track. Druk vanuit stand-by op om de helderheid van het display te verhogen.
4. **◀◀** – druk erop om het vorige station of track over te slaan, druk erop en houd vast om snel achteruit te spoelen in een track. Druk vanuit stand-by erop om de helderheid van het display te verlagen.
5. **PRESET** – druk om een opgeslagen zender of afspeellijst op te roepen, houd twee seconden ingedrukt om een zender of afspeellijst op te slaan.
6. **SOURCE** – druk erop om de audiobron te veranderen.
7. **▶||** – druk erop om een track af te spelen/pauzeren of audio-inputs en radio uit te schakelen.
8. **MENU** – druk erop om het optiemenu weer te geven, druk in een menu op om terug te gaan naar het vorige scherm.
9. **ALARM / SLAAP** – druk erop om een alarm in te stellen of houd ingedrukt om de slaaptimer in te stellen.
10. **LED** – geeft aan dat de radio aan staat en knippert wanneer Bluetooth gereed is om te verbinden of te koppelen.

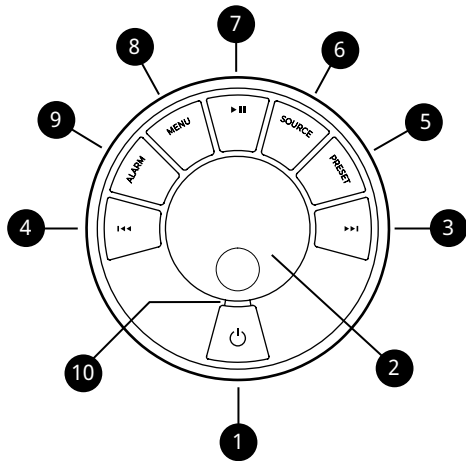

## Tips

U kunt ook op ▶▶ of ◀◀ drukken om door menu's, tracks of stationslijsten te bladeren.

De momenteel opgeslagen instellingen zijn gemarkeerd met een asterisk, bijv. "Radiotekst \*".

Druk = tik of druk en laat onmiddellijk los.  
Houd ingedrukt = druk en laat na twee seconden los.

# Specificaties

## Versterkers en drivers

2 x 75mm Ruark NS+ drivers  
18W Klasse AB versterker  
3D audioprocessor

## Tuner

DAB, DAB+ en FM Tuner met RDS  
75Ohm F-type DAB/FM-antenne-invoer

## Digitale en streaming audio

Internetradio, Spotify Connect, Deezer, Amazon Music  
Wi-Fi 802.11b/g/n WEP, WPA, WPA2  
USB MP3 48kHz 320kbps  
Bluetooth V5.2 SBC, A2DP

## Ingangen en uitgangen

Lijningang (RCA) 2Vrms  
USB 2.0, FAT32, 5W (5V 1A)  
3,5mm jack koptelefoonuitgang, 25mW 16-32Ohm

## Vermogen

Invoervermogen 100V-240V AC, 50-60 Hz 0,8A max  
Uitvoervermogen 14V DC 2,0A  
Nominaal verbruik: 4W  
Stand-by verbruik: 1,7W

## Dimensies

H175 x B340 x D135mm  
2,9kg

Specificatie en ontwerp kunnen zonder mededeling worden aangepast.

# Opsporen en oplossen van problemen

Voor hulp met uw product, zie de bladzijde met FAQ (Regelmatig gestelde vragen) in het ondersteunende gebied van onze website. Voor meer informatie bezoekt u [www.ruarkaudio.com/support](http://www.ruarkaudio.com/support)

Als u per ongeluk de verkeerde taal selecteert, kunt u uw radio terugzetten naar de fabrieksinstellingen door de standby-toets 10 seconden ingedrukt te houden.

# Muziekstreamingdiensten

## Spotify Connect

Gebruik je telefoon, tablet of computer als een afstandsbediening voor Spotify. Ga naar [spotify.com/connect](http://spotify.com/connect) om te leren hoe je dat doet.

## Amazon Music

Ga voor meer informatie naar [www.amazon.com](http://www.amazon.com)

## Deezer

Bezoek voor meer informatie [dzzr.fm/airable](http://dzzr.fm/airable)

Het bereik van ondersteunde muziekdiensten kan zonder kennisgeving veranderen.



# Algemene functies

## Inschakelen en stand-by

Druk op **STANDBY** om uw radio vanuit stand-by aan te zetten. Druk nogmaals om terug te schakelen naar stand-by.

## Now Playing-scherm

Tenzij u een instelling aanpast, ziet het scherm eruit zoals in het onderstaande voorbeeld.



1. Kloek
2. Alarmpictogram
3. Station / track info
4. Statuspictogrammen, bijv. wifi, herhalen/shuffle
5. Kloek
6. Slaaptimer-pictogram

## Menuschermen

Om een instelling te wijzigen, drukt u op **MENU** om de lijst met beschikbare opties weer te geven, draait u de **BEDIENINGSKNOP** om door de lijst te bladeren en drukt u vervolgens op de knop om uw selectie te bevestigen.

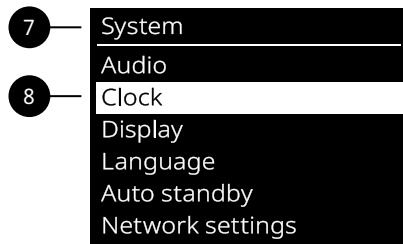

7. Menutitel
8. Menuoptie

**Om instellingen te wijzigen** - druk op **MENU**  
**Om door de opties te bladeren** - draai aan de **BEDIENINGSKNOP**

**Om een optie te selecteren** - druk op de **BEDIENINGSKNOP**

**Om terug te gaan of af te sluiten** - druk op **MENU** om terug te gaan naar het vorige scherm totdat je terugkeert naar het Now Playing-scherm, of wacht een paar seconden

## Pas het volume aan

Draai de **BEDIENINGSKNOP** vanuit elk Now Playing-scherm. Luidsprekervolume en hoofdtelefoonvolume worden afzonderlijk aangepast.

Houd er rekening mee dat door aan de **BEDIENINGSKNOP** te draaien wanneer een menu of zenderlijst wordt weergegeven, door de opties of zenders wordt gescrold en het volume niet wordt gewijzigd.

## Wijzig de audiobron

Druk op **SOURCE** om de huidige bron te bekijken, draai aan de **BEDIENINGSKNOP** om door de lijst met bronnen te bladeren en druk vervolgens op de **BEDIENINGSKNOP** om er een te selecteren.

## Internetradiozender wijzigen

Druk op **MENU**, selecteer **Laatst beluisterd of Stationslijst** en selecteer een station.

## DAB-radiostation wijzigen

Druk op **▶▶** of **◀◀** om af te stemmen op de volgende of vorige zender of druk op **MENU**, selecteer **Zenderlijst** en selecteer een zender.

## FM-radiostation wijzigen

Druk op **▶▶** of **◀◀** om het volgende of vorige station te zoeken.

## Volgende/vorige nummer afspelen

Druk op **▶▶** om naar het volgende nummer te gaan, druk op **◀◀** om naar het vorige nummer te gaan.

## Voorinstelling opslaan

Je kunt 8 presets opslaan in DAB, FM, internetradio, Spotify, Amazon Music en Deezer.

Houd **PRESET** twee seconden ingedrukt en selecteer een preset om de momenteel afgespeelde zender, track of afspeellijst op te slaan.

Lege voorinstellingen worden gemarkeerd als “[Niet ingesteld]”. Als u een nieuwe voorinstelling over een bestaande voorinstelling heen opslaat, zal de nieuwe deze vervangen.

## Voorinstelling oproepen

Druk op **PRESET** en selecteer een vooraf ingesteld station, track of afspeellijst.

## Verbind een Bluetooth-apparaat

Je R2 zal proberen om automatisch verbinding te maken met het laatst verbonden apparaat. Als je je apparaat nog niet hebt gekoppeld of als het vorige apparaat niet beschikbaar is, gaat je R2 naar de koppelmodus. Zie Bluetooth-sectie voor meer details.

## Station- of trackinformatie

### **MENU > Info**

Selecteer het weergegeven type zender- / trackinformatie.

## Bas en treble

### **MENU > Systeem > Audio > Bas of Treble**

Pas de bas- en treble-niveaus aan uw kamer en persoonlijke smaak aan.

## Loudness

### **MENU > Systeem > Audio > Loudness**

Loudness versterkt automatisch de hoge en lage frequenties bij lagere volumes.

## Scherm helderheid

### **MENU > System > Scherm**

Pas de helderheid van het display aan wanneer de radio aan en in stand-by staat.

Druk in stand-by op **I◀◀** om de helderheid van het scherm te verlagen of **▶▶I** om deze te verhogen.

Houd er rekening mee dat de helderheid ook automatisch wordt aangepast aan het omgevingslicht.

## Datum en tijd

### **MENU > Systeem > Klok**

Selecteer de tijd- en datumnotaties en of de klok automatisch wordt bijgewerkt vanuit DAB / FM of handmatig wordt ingesteld. Houd er rekening mee dat FM-tijd- en datumsynchronisatie mogelijk niet beschikbaar is op sommige stations in uw regio.

## Zomertijd

### **MENU > Systeem > Klok > Zomertijd**

Schakel in als zomertijd momenteel in uw regio wordt gebruikt, bijvoorbeeld in de zomer. De instelling heeft geen effect als de tijd wordt bijgewerkt vanuit DAB of FM.

## Taal

### **MENU > Systeem > Taal**

Wijzig de taal van de gebruikersinterface.

Als u per ongeluk de verkeerde taal selecteert, kunt u uw radio terugzetten naar de fabrieksinstellingen door **STANDBY** 10 seconden ingedrukt te houden.

## Auto stand-by

### **MENU > Systeem > Auto stand-by**

Wijzig hoelang het duurt voordat je R2 automatisch in stand-by gaat als er geen audio is.

## Fabrieksinstellingen

### **MENU > Systeem > Systeem resetten**

Reset alle instellingen en wist voorinstellingen.

## Netwerkinstellingen

### **MENU > Systeem > Netwerkinstellingen**

Netwerkinstellingen inclusief de netwerkwizard om u te helpen verbinding te maken met een nieuw Wi-Fi-netwerk.

# Alarms, snooze en slaap

Druk op **ALARM**, selecteer Alarm 1, Alarm 2 of slaaptimer en volg de instructies op het scherm om een alarm of slaaptimer in te stellen.

## Een alarm instellen

### **ALARM > Alarm 1 of Alarm 2.**

Kies wanneer het alarm afgaat (Uit, Dagelijks, Eenmalig, Ma-Vrij of Za-Zo), stel de tijd, het volume en de bron in (Zoemer, Internetradio, DAB of FM). Een actief alarm wordt aangegeven door het alarmpictogram dat knippert wanneer het afgaat.

## Snooze

Druk op de **BEDIENINGSKNOP** om een afgaand alarm tijdelijk uit te zetten, druk er nogmaals op om de sluimertijd te verlengen (5, 10, 15, 30 minuten).

Om een klinkend of gesnoozed alarm te annuleren, houdt u de **BEDIENINGSKNOP** gedurende twee seconden ingedrukt of drukt u op **ALARM** of **STANDBY**.

## Slaaptimer

**ALARM > Slaaptimer** of houd **ALARM** ingedrukt

Stel de tijd in waarna uw R2 automatisch naar stand-by schakelt.

Kies de vertraging in minuten (Uit, 15, 30, 45, 60) en druk op de **BEDIENINGSKNOP** om uw selectie te bevestigen. Het scherm keert dan terug naar het scherm Nu afspelen en geeft het slaappictogram weer.

---

Let op, **MENU > Systeem > Audio** betekent druk op **MENU**, selecteer **Systeem** en selecteer **Audio**

---

Alarmeren kunnen ook worden ingesteld terwijl uw radio in stand-by staat

---



## Bluetooth

Uw R2-radio is Bluetooth-ingeschakeld en kan muziek ontvangen die wordt gestreamd vanaf een Bluetooth-smartphone, tablet of laptop.

### Verbind uw Bluetooth-apparaat

Zodra je de bron verandert in Bluetooth, zal je R2 “Verbinding maken...” tonen, het indicatielampje op de draaiknop zal knipperen en je R2 zal proberen om verbinding te maken met het laatst verbonden apparaat.

Zorg ervoor dat de Bluetooth-functie op uw apparaat is ingeschakeld en selecteer “Ruark R2” in de lijst met beschikbare apparaten.

Als je binnen een paar minuten geen verbinding maakt, zal je R2 stoppen met proberen om verbinding te maken en “Geen verbinding” weergeven.

### Audio spelen

Eenmaal verbonden, wordt audio van uw Bluetooth-apparaat afgespeeld via uw R2. Raadpleeg de documentatie van uw apparaat voor meer informatie over het afspelen van audio vanaf uw Bluetooth-apparaat.

Houd er rekening mee dat u mogelijk Ruark R2 of Bluetooth moet selecteren als de audio-uitgang op uw apparaat.

### Track pauzeren

Druk op **▶||** en druk nogmaals om af te spelen.

### Track overslaan

Druk op **▶▶|** of **|◀◀** om naar de volgende of vorige track te gaan.

### Now Playing informatie

#### MENU > Info

Artiest, album en tracknaam worden weergegeven als uw Bluetooth-apparaat en app Bluetooth-metadata ondersteunen. U kunt ook de naam van het aangesloten apparaat weergeven.

### Werkbereik

Dit is normaal gesproken tot 10 meter van uw R2 verwijderd, hoewel obstakels zoals muren dit kunnen verminderen.

### Pas het volume aan

Als je het volume op je Bluetooth-apparaat aanpast, wordt het volume op je R2 automatisch gewijzigd.

## Sluit een ander apparaat aan

### MENU > Verbind apparaat

Selecteer **Nieuw** of draai aan de **BEDIENINGSKNOP** om een van de bestaande apparaten in de koppelingslijst te selecteren.

U kunt maximaal 8 apparaten koppelen, hoewel u slechts audio van één apparaat tegelijk kunt afspelen.

## Wis de lijst met gekoppelde apparaten

### MENU > Vergeet apparaten

Door de lijst met gekoppelde apparaten te wissen, worden alle onthouden apparaten verwijderd en kunt u een nieuwe lijst starten door de apparaten te verbinden die u wilt onthouden.

## Apparaatnaam

Je kunt de apparaatnaam van je R2 wijzigen in iets meer beschrijvends, zoals "Ozzie's R2", zodat het op Bluetooth-zoekopdrachten en -netwerken wordt weergegeven als "Ozzie's R2".

U kunt dit doen vanuit de bijbehorende app OKTIV.  
[www.ruarkaudio.com/app](http://www.ruarkaudio.com/app)

## Probleemoplossen

Zorg ervoor dat de Bluetooth-functie op uw apparaat is ingeschakeld en selecteer "Ruark R2" in de lijst met beschikbare apparaten.

Het kan een paar seconden duren voordat je R2 in de lijst op je apparaat verschijnt en in sommige gevallen moet je misschien "0000" invoeren als het koppelingswachtwoord.

Als u problemen ondervindt bij het verbinden van uw Bluetooth-apparaat, raden we u aan de lijst met gekoppelde apparaten te wissen.

Je moet ook "Ruark R2" uit de lijst met gekoppelde apparaten op je Bluetooth-apparaat verwijderen voordat je het opnieuw aan je R2 koppelt. Raadpleeg de documentatie van uw Bluetooth-apparaat voor meer informatie.

Ga voor hulp bij het gebruik van Bluetooth naar [www.ruarkaudio.com/support](http://www.ruarkaudio.com/support)

NL

---

Je kunt de Bluetooth-functie op je R2 niet gebruiken om verbinding te maken met een Bluetooth-hoofdtelefoon

---

## DAB-radio

De eerste keer dat u DAB op uw R2 gebruikt, of als de DAB-zenderlijst leeg is, zal deze automatisch een zenderzoekfunctie uitvoeren om een lijst met beschikbare zenders te creëren.

### DAB-radiostation wijzigen

Druk op ►► of ◀◀ om af te stemmen op de volgende of vorige zender of druk op **MENU**, selecteer **Zenderlijst** en selecteer een zender.

### DAB-radiotekst (DLS)

#### **MENU > Info**

Selecteer welke programma-informatie wordt weergegeven.

### Voorinstelling opslaan

Houd **PRESET** twee seconden ingedrukt en selecteer een preset om de momenteel afgespeelde zender, track of afspeellijst op te slaan.

U kunt 8 zenders opslaan in uw voorkeuzelijst.

### Voorinstelling oproepen

Druk op **PRESET** en selecteer een vooraf ingesteld station, track of afspeellijst.

### Radiozender zoeken

#### **MENU > Radiozend. zoeken**

We raden u aan om de stationslijst regelmatig bij te werken met een stationscan. Als de stationslijst leeg is, zal de radio automatisch een stationscan uitvoeren zodra u overschakelt naar DAB.

---

Voor een optimale ontvangst, de antenne volledig uitschuiven en de positie ervan afstellen.

---

## FM radio

De eerste keer dat u FM op uw R2 gebruikt, of als de FM-zenderlijst leeg is, zal deze automatisch een zenderzoekfunctie uitvoeren om een lijst met beschikbare zenders te creëren.

### FM-radiostation wijzigen

Druk op ►► of ◀◀ om het volgende of vorige station te zoeken.

De zenderfrequentie wordt normaal enkele seconden na het afstemmen op een FM-zender vervangen door de zendernaam.

### FM-radiotekst (RDS / RBDS)

#### MENU > Info

Selecteer welke programma-informatie wordt weergegeven.

### Voorinstelling opslaan

Houd **PRESET** twee seconden ingedrukt en selecteer een preset om de momenteel afgespeelde zender, track of afspeellijst op te slaan.

U kunt 8 zenders opslaan in uw voorkeuzelijst.

### Voorinstelling oproepen

Druk op **PRESET** en selecteer een vooraf ingesteld station, track of afspeellijst.

### FM-gevoeligheid

#### MENU > FM-gevoeligheid

Wijzig de FM-gevoeligheid om af te stemmen op alle stations of alleen op sterke stations met goede ontvangst.

### Alleen mono

#### MENU > Alleen mono

Stel FM-weergave in op mono om ruis tijdens FM-weergave te verminderen.

### Handmatig afstemmen

#### MENU > Handm. afstmmn.

Selecteer handmatige afstemming, draai aan de **BEDIENINGSKNOP** om de frequentie te wijzigen en druk er vervolgens op om die zender te selecteren.

## Lijn in

Luister naar een extern audioapparaat met behulp van een 3,5 mm stereo jack-kabel die is aangesloten op de Line in-aansluiting aan de achterkant van je R2.

## Input niveau

### MENU > Input niveau

Pas het ingangsniveau aan en kies het hoogste niveau dat niet vervormt - als het vervormt, verlaagt u het ingangsniveau.

- 1 - Apparaten met een hoog uitgangsniveau, bijv. sommige cd-spelers
- 2 - De meeste apparaten
- 3 - Apparaten met een lage output, bijv. Sommige smartphones
- 4 - Apparaten met een zeer laag vermogen

Als uw externe audiobron een volumeregeling heeft, moet u deze mogelijk aanpassen voor de beste prestaties. Als het te hoog is, kan het geluid vervormen; als het te laag is, is het afspeelvolume mogelijk te laag en ontbreekt het aan bas.

## USB

Je R2 speelt MP3 audiotracks af die zijn opgeslagen op een USB C-flashstation. Sluit hem gewoon aan op de USB-aansluiting aan de achterkant en verander de bron naar USB.

Selecteer **Track lijst** om de nummers te bekijken die zijn opgeslagen op uw flashstation en selecteer er een om het afspelen te starten.

Druk op **◀◀** of **▶▶** om naar de vorige of volgende track te gaan en druk op **▶||** om het afspelen te pauzeren of opnieuw te starten.

Houd **◀◀** of **▶▶** ingedrukt om een track snel vooruit of achteruit te spoelen.

Als er geen USB-flashstation wordt gedetecteerd, wordt "Geen apparaat" weergegeven.

Uw USB-flashstation moet zijn geformatteerd als FAT32. NTFS, exFAT of andere indelingen worden niet ondersteund.

Uw R2 heeft een USB-uitgangsvermogen van 5 W, 1,0 A en laadt de meeste apparaten op, maar mogelijk niet voor apparaten die meer dan 5 W nodig hebben.

## Koptelefoon

Sluit je hoofdtelefoon aan op de 3,5 mm stereo jack-aansluiting aan de achterkant van je R2.

Het volume van de hoofdtelefoon wordt onafhankelijk van het volume van de luidspreker aangepast.

## Optionele afstandsbediening

Compacte afstandsbediening met 4 voorkeuzetoetsen voor directe selectie.

Neem contact op met uw plaatselijke Ruark-dealer of kijk op [www.ruarkaudio.com](http://www.ruarkaudio.com) voor meer informatie.

# Veiligheidsinformatie

- Lees deze gebruikershandleiding en volg alle instructies, het zal u helpen bij het correct opstellen en bedienen van uw product.
- Let op alle waarschuwingen en bewaar deze gebruikershandleiding voor toekomstig gebruik.
- Probeer geen beschadigd apparaat te gebruiken daar dit zou kunnen resulteren in een gevaarlijke elektrische schok.
- De eenheid niet openen of ongeacht welke panelen verwijderen om de elektronica bloot te leggen. Geen interne onderdelen die door de gebruiker gerepareerd of onderhouden kunnen worden.
- Laat al het onderhoud over aan gekwalificeerd servicepersoneel. Onderhoud is nodig wanneer het apparaat op enige wijze is beschadigd, zoals het stroomvoorzieningssnoer of de stekker is beschadigd, er vloeistof is gemorst of voorwerpen in het apparaat zijn gevallen, het apparaat is blootgesteld aan regen of vocht, niet normaal werkt, of is gevallen.
- Dit apparaat is ALLEEN bedoeld voor bediening vanaf de AC-spanningen die op het paneel aan de achterkant worden vermeld of bijbehorende stroomvoorziening. Bediening vanuit andere spanningen dan de aangegeven kunnen onherstelbare schade aan het apparaat veroorzaken waardoor de productgarantie kan komen te vervallen.
- Controleer of de netstroomstekker of netstroomaansluiting in de eenheid gemakkelijk toegankelijk is in het geval dat loskoppeling van de netstroom nodig is.
- De netstroomadapter, netstroomstekker of netstroomaansluiting moet uit de contactdoos worden verwijderd om het systeem volledig los te koppelen van de netstroom.
- Plaats geen open vuurbronnen, zoals brandende kaarsen, op of bij het apparaat. Niet installeren in de buurt van warmtebronnen zoals radiatoren, kachels of andere apparaten, (inclusief versterkers) die warmte afgeven.
- Vermijd blootstelling aan extreme hitte of kou.
- Gebruik alleen voor dit apparaat gespecificeerde hulpstukken/accessoires. Voer geen aanpassingen aan het systeem of de accessoires uit. Onbevoegde veranderingen kunnen de veiligheid, naleving van regels en prestatie van het systeem aantasten.
- Gebruik alleen de geleverde antenne of een goedgekeurde vervangende antenne.

- Om het risico op brand of elektrische schok te verminderen, het apparaat niet blootstellen aan regen of vocht. Dit apparaat niet blootstellen aan druppels of spetters en plaats geen met vloeistof gevulde voorwerpen, zoals vazen, op of bij het apparaat. Zoals met alle elektronische producten, pas op dat er in geen enkel deel van het systeem vloeistoffen worden gemorst. Vloeistoffen kunnen een defect en/of een brandgevaar veroorzaken.
- Neem de stekker van dit apparaat uit de contactdoos tijdens onweer of wanneer het gedurende lange tijd niet wordt gebruikt om schade aan dit apparaat te voorkomen.
- Om risico op brand of elektrische schok te voorkomen, vermijd overbelasting van wandcontactdozen, verlengsnoeren of integrale gemakscontactdozen.
- Langdurige blootstelling aan luide muziek kan gehoorbeschadiging veroorzaken. Het is het beste een extreem volume te vermijden bij gebruik van koptelefoons, met name gedurende langere perioden.
- Installeer dit apparaat niet in een besloten ruimte. Laat altijd een ruimte van ten minste 10 cm rond het apparaat open voor ventilatie en let op dat gordijnen of andere voorwerpen nooit ventilatie-openingen op het apparaat bedekken.

## Regelgevende informatie



Dit apparaat is gelabeld conform Europese Richtlijn 2012/19/EU met betrekking tot elektrisch en elektronisch afval. Dit symbool geeft aan dat het product of bijbehorende batterijen niet als gewoon huishoudelijk afval mogen worden weggegooid. Zoals met alle elektrische apparatuur, weggooiën volgens lokale voorschriften.



CE-COMPLIANTIE-INFORMATIE

Dit product voldoet aan alle vereisten uit de EU Richtlijn zoals wettelijk van toepassing. Ruark Audio verklaart hierbij dat dit apparaat voldoet aan de essentiële vereisten en andere relevante voorschriften van de Europese Richtlijn voor Radio-apparatuur 2014/53/EU. U kunt de volledige CE-Conformiteitsverklaring downloaden op [www.ruarkaudio.com/doc/R2mk4doc.pdf](http://www.ruarkaudio.com/doc/R2mk4doc.pdf)

## Garantie

### Registreer uw product voor een verlengde garantie van drie jaar.

Dit product is standaard gegarandeerd vrij van defecten voor een periode van twee jaar vanaf de aankoopdatum, maar dit wordt verlengd tot drie jaar wanneer u uw product registreert op [www.ruarkaudio.com](http://www.ruarkaudio.com).

Deze garantie blijft geldig mits dit product met zorg en aandacht is behandeld. Productfalen door onopzettelijke schade, overmatige slijtage, nalatigheid of ongeautoriseerde modificatie maakt deze garantie ongeldig.

Voor producten die buiten het VK zijn gekocht, garandeert de distributeur in het land van aankoop het product. Neem voor meer informatie contact op met de lokale Ruark-distributeur of het verkooppunt.

Als u dit product retourneert, zorg er dan voor dat het is verpakt in de originele verpakking en dat een aankoopbewijs wordt meegeleverd.

Deze garantie verandert op geen enkele manier de wettelijke rechten van de koper.

Behoudens fouten en weglatingen.

## Algemene verzorging

- Schoonmaken met een zachte, niet pluizende stofdoek of iets vochtig gemaakte doek. Gebruik geen wassprays of andere stoffen daar deze de oppervlakteafwerking kunnen beschadigen of de prestatie kunnen verminderen.
- Stel uw apparaat niet bloot aan direct zonlicht, hoge vochtigheid, stof, excessieve vibratie of extreme temperaturen, die allemaal schadelijk kunnen zijn voor de afwerking, prestatie en betrouwbaarheid van het apparaat.
- Het aanbevolen werktemperatuurbereik is 5 °C tot 40 °C.
- Natuurlijke houtafwerkingen zullen variëren en lichter of donkerder worden met de leeftijd, vooral bij blootstelling aan zonlicht.

## Copyright en handelsmerken

© Ruark Audio. Alle rechten voorbehouden. Ruark Audio, het Ruark Audio logo en andere merken van Ruark Audio zijn eigendom van Ruark Audio en kunnen gedeponeerd zijn. Ruark Audio aanvaardt geen verantwoordelijkheid voor mogelijke fouten in deze handleiding en de daarin opgenomen informatie kan zonder berichtgeving veranderen. Bluetooth® en bijbehorende logo's zijn gedeponeerde handelsmerken die het eigendom zijn van Bluetooth SIG, Inc. De Spotify-software is onderhevig aan licenties van derden: [www.spotify.com/connect/third-party-licenses](http://www.spotify.com/connect/third-party-licenses) Alle andere handelsmerken zijn het eigendom van de respectievelijke eigenaren.



**1**

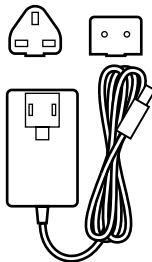
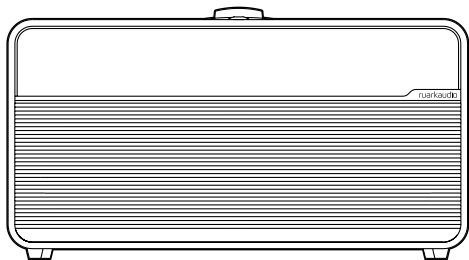

**2**

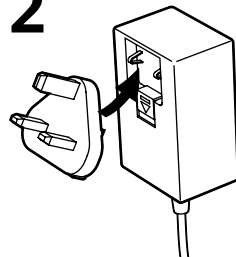

**3**

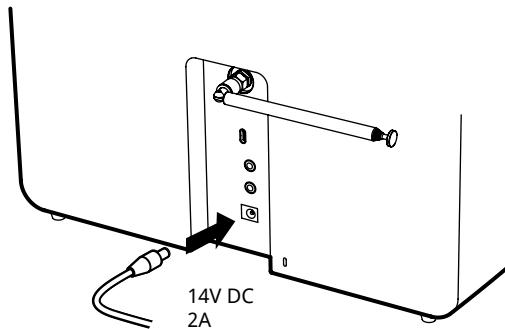

**4**

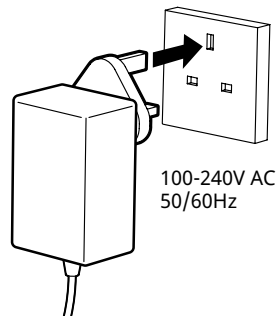

5

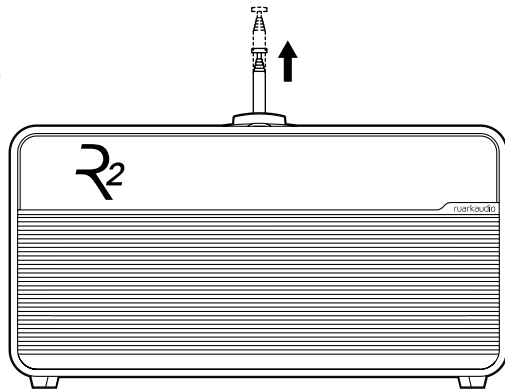

6

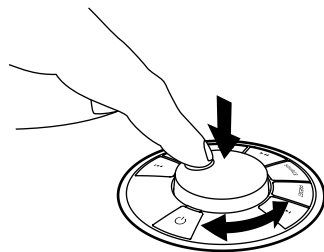

## Installasjonsveiviseren

Følg installasjonsveiviseren for å konfigurere R2.  
Drei KONTROLLKNAPP til det valgte valget vises, og trykk deretter på KONTROLLKNAPP for å VELGE.

## Trenger du mer hjelp?

For mer informasjon, se  
[www.ruarkaudio.com/support](http://www.ruarkaudio.com/support)

## App kontroll

Du kan også kontrollere R2-en din ved hjelp av OKTIV-appen. Finn det på Apple/Android app.butikken.

For mer informasjon, se [www.ruarkaudio.com/app](http://www.ruarkaudio.com/app)



Download on the  
App Store



GET IT ON  
Google Play

NO

# Kontroller

1. **⏻ - STANDBY**
2. **KONTROLLKNAPP / SELECT**  
Drei for å justere volumet fra en Nå-spilles-skjerm  
Drei for å bla i menyer, spor eller stasjonslister.  
Trykk for å VELGE.  
Trykk på knappen for å SNOOZE en alarm. Trykk på den igjen for å øke snooze-tiden, eller trykk og hold nede for å avbryte.
3. **▶▶|** - trykk for å hoppe til neste stasjon eller spor, trykk og hold for hurtig framover. I standby-modus trykker du for å øke lysstyrken på skjermen.
4. **◀◀|** - trykk for å hoppe til forrige stasjon eller spor, trykk og hold for hurtig bakover. I standby-modus trykker du for å redusere lysstyrken på skjermen.
5. **PRESET** - Trykk for å hente frem en lagret stasjon eller spilleliste, og hold inne i to sekunder for å lagre en stasjon eller spilleliste.
6. **SOURCE** - trykk for å endre lydkilde.
7. **▶||** - press to play/pause a track or mute audio inputs and radio.
8. **MENU** - trykk for å vise alternativmenyen, når du er i en meny, trykk for å gå tilbake til forrige skjermbilde.
9. **ALARM** - trykk for å stille inn en alarm, eller trykk og hold nede for å stille inn hviletid.
10. **LED** - indikerer at radioen er på og blinker når Bluetooth er klar til å koble til eller koble sammen.

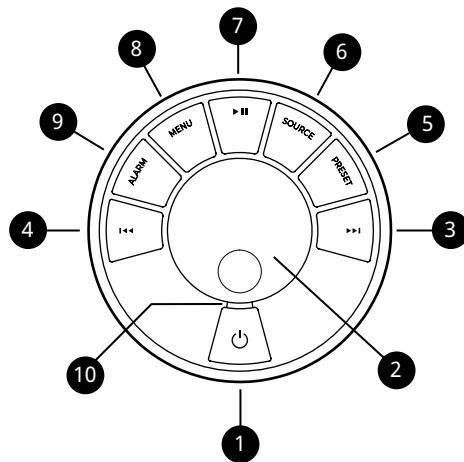

## Tips

Du kan også trykke på ▶▶| eller ◀◀| for å bla i menyer, spor eller stasjonslister.

For øyeblikket lagrede innstillinger markeres med en stjerne, f.eks. "Radiotekst \*".

Trykk = trykk og slipp umiddelbart.

Trykk og hold inne = trykk og slipp etter to sekunder.

# Spesifikasjoner

## Forsterkere og drivere

2 x 75mm Ruark NS+ høyttalere  
18W klasse AB effektforsterker  
3D-lydprosessor

## Radio

DAB, DAB+ og FM-radio med RDS  
750ohm F-type DAB/FM antenne-inngang

## Digital og streaming lyd

Internett radio, Spotify Connect, Deezer  
Amazon Music, Calm Radio  
Wi-Fi 802.11b/g/n WEP, WPA, WPA2  
USB MP3 48kHz 320kbps  
Bluetooth V5.2 SBC, A2DP

## Innganger og utganger

Linje innganger (RCA) 2Vrms  
USB 2.0, FAT32, 5W (5V 1A)  
3.5mm jack hodetelefon utgang, 25mW 16-320ohm

## Strømtilførsel

Inngangseffekt 100-240VAC 50-60Hz 0.8A  
Utgangseffekt 14VDC 2.0A  
Nominelt forbruk 4W  
Standby forbruk: 1.7W

## Fysiske

H175 x B340 x D135mm  
2.9kg

Spesifikasjon og design kan endres uten forvarsel.

# Feilsøking

Hvis du trenger hjelp med produktet, kan du se i FAQ (Ofte stilte spørsmål)-siden under supportområdet på nettsiden vår. For mer informasjon, se [www.ruarkaudio.com/support](http://www.ruarkaudio.com/support)

Hvis du ved et uhell velger feil språk, kan du tilbake stille radioen fra fabrikkens ved å trykke på og holde inne standby-tasten i ti sekunder.

# Musikkstrømmetjenester

## Spotify Connect

Bruk telefonen, nettbrettet eller datamaskinen som en fjernkontroll for Spotify. Gå til [spotify.com/connect](http://spotify.com/connect) for å lære hvordan.

## Amazon Music

For flere detaljer, gå til [www.amazon.com](http://www.amazon.com)

## Deezer

For flere detaljer, gå til [dzt.fm/airable](http://dzt.fm/airable)

Utvalget av støttede musikkjenester kan endres uten varsel.



NO

# Vanlige funksjoner

## Slå på og standby

Trykk på **STANDBY** for å slå på radioen fra standby. Trykk igjen for å bytte tilbake til standby.

## Spiller nå skjermbilder

Med mindre du justerer en innstilling, vil skjermen se ut som eksemplet nedenfor.



1. Kilde
2. Alarmikon
3. Stasjons- / sporinfo
4. Statusikoner, f.eks. wifi, repetisjon/shuffle av spor
5. Klokke
6. Sleep timer-ikonet

# Menyskjermer

For å endre en innstilling, trykk på **MENU** for å vise listen over tilgjengelige alternativer, roter **KONTROLLKNAPPEN** for å bla gjennom listen, og trykk deretter på knappen for å bekrefte valget.

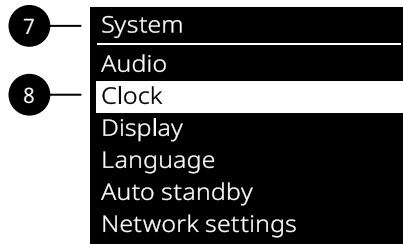

7. Menyttittel
8. Menyalternativ

**For å endre innstillinger** - trykk på **MENU**

**For å bla gjennom alternativene** - roter **KONTROLLKNAPPEN**

**For å velge alternativ** - trykk på **KONTROLLKNAPPEN**

**For å gå tilbake eller avslutte** - trykk på **MENU** for å gå tilbake til forrige skjermbilde til du kommer tilbake til skjermbildet Spilles nå, eller vent i noen sekunder

## Juster volumet

Drei **KONTROLLKNAPPEN** fra hvilket som helst spilles nå-skjerm bilde.

Høytalervolum og hodetelefonvolum justeres separat.

Vær oppmerksom på at ved å vri på

**KONTROLLKNAPPEN** når en meny eller stasjonsliste vises, vil du bla gjennom alternativene eller stasjonene og ikke endre volumet.

## Endre lydkilde

Trykk på **SOURCE** for å se gjeldende kilde, roter **KONTROLLKNAPPEN** for å bla gjennom kildelisten, og trykk deretter på **KONTROLLKNAPPEN** for å velge en. (Du kan også trykke **SOURCE** gjentatte ganger for å bla gjennom kildelisten i stedet for å dreie på knappen.)

## Bytt internettradiostasjon

Trykk på **MENU**, velg Sist lyttet eller Stasjonsliste og velg en stasjon.

## Bytt DAB-radiostasjon

Trykk på **►►** eller **◄◄** for å stille inn på neste eller forrige stasjon eller trykk på **MENU**, velg Station list og velg en stasjon.

## Bytt FM-radiostasjon

Trykk på **►►** eller **◄◄** for å søke etter neste eller forrige stasjon.

## Hopp over spor

Trykk på **►►** eller **◄◄** for å gå til neste eller forrige spor.

## Lagre forhåndsinnstilling

Du kan lagre 8 forhåndsinnstillinger i DAB, FM, internettradio, Spotify, Amazon Music og Deezer.

Trykk og hold **PRESET** i to sekunder og velg en forhåndsinnstilling for å lagre stasjonen, sporet eller spillelisten som spilles for øyeblikket.

Tomme forhåndsinnstillinger er merket som "[Ikke angitt]".

Hvis du lagrer en ny forhåndsinnstilling over en eksisterende forhåndsinnstilling, vil den nye erstatte den.

## Hent forhåndsinnstilling

Trykk **PRESET**, og velg en forhåndsinnstilt stasjon, spor eller spilleliste.

## Koble til en Bluetooth-enhet

R2 vil prøve å koble seg automatisk til den sist tilkoblede enheten. Hvis du ennå ikke har paret enheten eller den forrige enheten ikke er tilgjengelig, vil R2 gå i paringsmodus. Se Bluetooth-delen for mer informasjon.

## Stasjons- eller sporinformasjon

**MENU > Info**

Velg typen stasjon / sporinformasjon som vises.

## Bass og diskant

**MENU > System > Audio > Bass or Diskant**

Juster bass- og diskantnivået slik at det passer best til ditt rom og din personlige smak.

## Loudness

**MENU > System > Audio > Loudness**

Loudness øker automatisk diskant- og bassfrekvensen ved lavere volumer.

## Skjermens lysstyrke

**MENU > System > Skjerm**

Juster skjermens lysstyrke når radioen er på og i standby.

I standby-modus trykker du på **I◀◀** for å redusere lysstyrken på skjermen, eller **▶▶I** for å øke den.

Vær oppmerksom på at lysstyrken også automatisk justeres i henhold til lysforholdene.

## Dato og tid

**MENU > System > Klokke**

Velg tids- og datoformat, og om klokken oppdateres automatisk fra DAB / FM eller stilles inn manuelt.

Vær oppmerksom på FM-tid og dato-synkronisering kanskje ikke er tilgjengelig på noen stasjoner i din region.

## Sommertid

**MENU > System > Klokke > Sommertid**

Slå på hvis sommertid er i bruk i din region, for eksempel om sommeren. Innstillingen har ingen effekt hvis tiden oppdateres fra DAB eller FM.

## Språk

**MENU > System > Språk**

Endre språk på brukergrensesnittet. Hvis du ved et uhell velger feil språk, kan du tilbakestille radioen til fabrikk ved å trykke og holde inne **STANDBY** i 10 sekunder.

## Automatisk standby

**MENU > System > Auto standby**

Endre hvor lenge før R2 automatisk går i standby-modus hvis det ikke er lyd.

## Fabrikkinnstilling

**MENU > System > Tilbakestill**

Tilbakestiller alle innstillinger og sletter forhåndsinnstillinger.

## Nettverksinnstillinger

**MENU > System > Nettverksinnstillinger**

Nettverksinnstillinger inkludert nettverksveiviseren for å hjelpe deg med å koble til et nytt Wi-Fi-nettverk.

## Alarmer, slumre og sove

Trykk på **ALARM**, velg Alarm 1, Alarm 2 eller sleep timer og følg instruksjonene på skjermen for å stille inn en alarm eller sleep timer.

### Sette en alarm

**ALARM > Alarm 1** eller **Alarm 2**.

Velg når alarmen skal lyde (Av, Daglig, En gang, Man-Fre eller Lør-Søn), still inn tid, volum og kilde (Summer, Internett-radio, DAB eller FM).

En aktiv alarm indikeres av alarmikonet som deretter blinker når det høres.

### Slumre

Trykk på **KONTROLLKNAPPEN** for å midlertidig dempe en alarm som klinger, trykk den igjen for å øke slumretiden (5, 10, 15, 30 minutter).

For å avbryte en utløsende eller slumret alarm, trykk og hold inne **KONTROLLKNAPPEN** i to sekunder, eller trykk **ALARM** eller **STANDBY**.

## Sleptimer

**ALARM > Sleep timer** eller trykk og hold **ALARM** nede. Still inn tiden etter hvilken R2 vil automatisk bytte til standby.

Velg forsinkelsen i minutter (Av, 15, 30, 45, 60) og trykk på **KONTROLLKNAPPEN** for å bekrefte valget. Skjermen går deretter tilbake til skjermbildet Nå spiller og viser søvnikonet.

NO

---

Vær oppmerksom på at **MENU > System > Audio** betyr trykk **MENU**, velg **System**, velg **Audio**

---

Alarmer kan også stilles inn når R2 radioen er i standby

---



## Bluetooth

R2-radioen din er Bluetooth-aktivert og kan motta musikk streamet fra en Bluetooth-smarttelefon, nettbrett eller bærbar PC.

### Koble til Bluetooth-enheten

Så snart du bytter kilde til Bluetooth, viser R2 din "Venter på tilkobling...", indikatorlampen på hjulet vil blinke og R2 vil prøve å koble til den sist tilkoblede enheten.

Forsikre deg om at Bluetooth-funksjonen på enheten er på, og velg "Ruark R2" fra listen over tilgjengelige enheter.

Hvis du ikke kobler til i løpet av få minutter, vil R2 slutte å prøve å koble til og vise "Ingen tilkobling".

### Spille av lyd

Når du er koblet til, spilles lyd fra Bluetooth-enheten gjennom R2. For mer informasjon om å spille av lyd fra Bluetooth-enheten, se dokumentasjonen til enheten.

Vær oppmerksom på at du kanskje må velge Ruark R2 eller Bluetooth som lydutgang på enheten.

### Sett spor på pause

Trykk på **▶||** og trykk deretter på igjen for å spille.

### Hopp over sporet

Trykk på **▶▶|** eller **|◀◀** for å hoppe til neste eller forrige spor.

### Spiller nå informasjon

#### **MENU > Info**

Artist, album og spornavn vil vise om Bluetooth-enheten og appen din støtter Bluetooth-metadata. Du kan også vise navnet på den tilkoblede enheten.

### Driftsområde

Dette er vanligvis opptil 10 meter fra din R2, selv om hindringer som vegger kan redusere dette.

### Juster volumet

Justering av volumet på Bluetooth-enheten vil automatisk endre volumet på R2.

## Koble til en annen enhet

### MENU > Koble til enhet

Velg **Ny** eller vri på **KONTROLLKNAPPEN** for å velge en av de eksisterende enhetene i sammenkoblingslisten.

Du kan pare opptil 8 enheter, selv om du bare vil kunne spille av lyd fra en enhet om gangen

## Tøm listen over sammenkoblede enheter

### MENU > Glem enheter

Hvis du sletter listen over sammenkoblede enheter, fjernes alle huskede enheter og lar deg starte en ny liste ved å koble til de du vil huske.

## Enhetsnavn

Velg **Ny** eller vri på **KONTROLLKNAPPEN** for å velge en av de eksisterende enhetene i sammenkoblingslisten.

Du kan endre enhetsnavnet til din R2 til noe mer beskrivende som "Ozzie's R2", så det vil vises på Bluetooth-søk og nettverk som "Ozzie's R2".

Du kan gjøre dette fra følgeappen OKTIV.

[www.ruarkaudio.com/app](http://www.ruarkaudio.com/app)

## Feilsøking

Sørg for at Bluetooth-funksjonen på enheten din er på, og velg "Ruark R2" fra listen over tilgjengelige enheter.

Det kan ta noen sekunder før R2-en din vises i listen på enheten din, og i noen tilfeller må du kanskje skrive inn "0000" som paringspassord.

Hvis du har problemer med å koble til Bluetooth-enheten, anbefaler vi at du sletter listen over sammenkoblede enheter.

Du må også slette "Ruark R2" fra listen over sammenkoblede enheter på Bluetooth-enheten din før du parer den til R2 igjen. For mer informasjon, se dokumentasjonen til Bluetooth-enheten.

For hjelp med å bruke Bluetooth, besøk [www.ruarkaudio.com/support](http://www.ruarkaudio.com/support).

NO

---

Merk: Du kan ikke bruke Bluetooth-funksjonen på din R2 for å koble til Bluetooth-hodetelefoner

---

# DAB-radio

Første gang du bruker DAB på R2, eller hvis DAB-stasjonslisten er tom, vil den automatisk utføre en stasjonsskanning for å lage en liste over tilgjengelige stasjoner.

## Bytt DAB-radiostasjon

Trykk på ►► eller ◄◄ for å stille inn på neste eller forrige stasjon eller trykk på MENU, velg Station list og velg en stasjon.

Du kan også vise stasjonslisten ved å velge **MENU > Stasjonsliste.**

## DAB-radiotekst (DLS)

**MENU > Info**

Velg hvilken programinformasjon som skal vises.

## Lagre forhåndsinnstilling

Trykk og hold **PRESET** i to sekunder og velg en forhåndsinnstilling for å lagre stasjonen, sporet eller spillelisten som spilles for øyeblikket.

Du kan lagre 8 stasjoner i forhåndsinnstillingslisten.

---

For optimalt mottak, trekk antennen helt ut og justere dennes posisjon.

---

## Hent forhåndsinnstilling

Trykk **PRESET**, og velg en forhåndsinnstilt stasjon, spor eller spilleliste.

## Stasjonssøk

**MENU > Stasjonssøk**

Vi anbefaler at du regelmessig oppdaterer stasjonslisten med en stasjonsskanning. Hvis stasjonslisten er tom, vil radioen automatisk utføre en stasjonsskanning så snart du bytter til DAB.

## FM radio

Første gang du bruker FM på R2, eller hvis FM-stasjonslisten er tom, vil den automatisk utføre en stasjonskanning for å lage en liste over tilgjengelige stasjoner..

### Bytt FM-radiostasjon

Trykk på ►► eller ◀◀ for å søke etter neste eller forrige stasjon.

Stasjonsfrekvensen erstattes normalt av stasjonsnavnet noen sekunder etter at du har stilt inn på en FM-stasjon.

### FM-radiotekst (RDS/RBDS)

#### MENU > Info

Velg hvilken programinformasjon som skal vises.

### Lagre forhåndsinnstilling

Trykk og hold **PRESET** i to sekunder og velg en forhåndsinnstilling for å lagre stasjonen som spilles av.

Du kan lagre 8 stasjoner i forhåndsinnstillingslisten.

Hvis RDS-data ikke er tilgjengelig, vil din R2 lagre frekvensen i stedet for stasjonsnavnet i forhåndsinnstillingslisten.

## Hent forhåndsinnstilling

Trykk **PRESET**, og velg en forhåndsinnstilt stasjon, spor eller spilleliste.

### FM-følsomhet

#### MENU > FM-følsomhet

Velg **Kun sterke stasjoner** for kun å stille inn sterke stasjoner med godt mottak.

### Kun mono

#### MENU > Kun mono

Sett FM-avspilling til mono for å redusere susing under FM-avspilling.

### Manuelt søk

#### MENU > Manuelt søk

Velg manuell innstilling, roter KONTROLLKNAPPEN for å endre frekvens, og trykk deretter på den for å velge den stasjonen.

## Linje inn

Lytt til en ekstern lydenhet ved hjelp av en 3,5 mm stereokontaktkabel koblet til Line in-kontakten på baksiden av R2.

## Inngangsnivå

### MENU > Inngangsnivå

Juster inngangsnivået og velg det høyeste nivået som ikke forvrenger - hvis det forvrenger, skru ned inngangsnivået.

- 1 - Enheter med høyt utgangsnivå, for eksempel CD noen spillere
- 2 - De fleste enheter
- 3 - Enheter med lav ytelse, f.eks. Noen smarttelefoner
- 4 - Enheter med svært lav effekt

Hvis den eksterne lydkilden har en volumkontroll, kan det hende du må justere den for best ytelse. Hvis det er for høyt, kan lyden forvrenges; hvis det er for lavt, kan avspillingsvolumet være for lavt og mangler bass.

## USB

R2 spiller MP3 lydspor lagret på en USB C flash-stasjon. Bare koble den til USB-kontakten på baksiden og endre kilden til USB.

Velg **Sporliste** for å se sporene som er lagret på flash-stasjonen, og velg ett for å starte avspilling.

Trykk på **◀◀** eller **▶▶** for å hoppe til forrige eller neste spor, og trykk på **▶||** for å sette avspillingen på pause eller starte et spor på nytt.

Trykk og hold **◀◀** eller **▶▶** for å spole fremover eller bakover i et spor.

Hvis en USB-flashstasjon ikke blir oppdaget, vil den vise "Ingen enhet".

R2 har en USB-utgang på 5W, 1.0A og vil lade de fleste enheter, men den lader kanskje ikke enheter som krever mer enn 5W.

## Hodetelefoner

Koble hodetelefonene til 3,5 mm stereokontakt på baksiden av R2.

Hodetelefonvolumet justeres uavhengig av høyttalervolumet.

## Valgfri fjernkontroll

Kompakt fjernkontroll med 4 forhåndsinnstilte direktevalgstaster.

Kontakt din lokale Ruark-forhandler eller se [www.ruarkaudio.com](http://www.ruarkaudio.com) for mer informasjon.

# Generell informasjon

- Les denne bruksanvisningen og følg alle instruksjonene. Det vil hjelpe deg å sette opp og bruke produktet riktig.
- Vær oppmerksom på alle advarsler og ta vare på denne bruksanvisningen som fremtidig referanse.
- Ikke forsøk å bruke et skadet apparat. Dette kan føre til et farlig elektrisk støt.
- Ikke åpne apparatet eller ta av paneler for å komme til elektronikken. Apparatet inneholder ikke noen deler som kan repareres.
- Henvis alt servicearbeid til kvalifisert personell. Det er nødvendig å få utført service på apparatene når de har blitt skadet på noen måte, som på strømkabelen eller kontakten, hvis det har blitt sølt væske eller det har falt ned gjenstander på dem, eller hvis de har blitt utsatt for regn eller fuktighet, hvis de ikke virker som de skal eller de har falt ned.
- Denne enheten er BARE ment brukt med AC-spenningene som er oppført på baksiden av apparatet eller på strømforsyningen som er inkludert. Bruk med spenninger enn dem som er angitt kan forårsake irreversibel skade på enheten, og tilsidesette produktgarantien.
- Pass på at støpselet og strømkontakten til utstyret er lett å komme til tilfelle det er nødvendig å koble fra strømmen.
- Strømadapteren, støpselet eller strømtilkoblingen må kobles fra kontakten for å koble apparatet helt fra strømmettet.
- Ikke plasser noen åpne flammer, som et tent stearinlys, på eller nær enheten av apparatet. Ikke installer enheten nær varmekilder som radiatorer, ovner eller andre apparater (inkludert forsterkere) som avgir varme.
- Unngå å utsette den for ekstrem varme eller ekstrem kulde.
- Bare bruk tilkoblinger/tilbehør som er angitt for denne enheten. Ikke foreta noen modifikasjoner på systemet eller tilbehøret. Uautoriserte endringer kan kompromittere sikkerheten, samsvar med forskrifter og ytelsen til systemet.
- Bruk kun den medfølgende antennen eller en godkjent erstatning.
- For å redusere risikoen for brann eller elektrisk støt må enheten ikke utsettes for regn eller fuktighet. Ikke utsett apparatet for drypping eller sprut, og ikke plasser noen væskefylte gjenstander som vaser

på eller nær apparatet. Som det er tilfelle med alle elektroniske produkter må du være forsiktig å ikke søle noen væsker på noen deler av systemet. Væsker kan forårsake feilfunksjon og/eller utgjøre en brannfare.

- Koble fra dette apparatet i tordenvær eller når det ikke skal brukes over lengre perioder for å forhindre at det skades.
- For å forhindre risikoen for brann eller elektrisk støt, unngå å overbelaste veggkontakter, skjøteledninger eller dobbeltkontakter.
- Langvarig eksponering for høy musikk kan forårsake hørselsskade. Det er best å unngå ekstremt volum når du bruker øretelefoner, spesielt over lengre perioder.
- Ikke installer dette utstyret på et innestengt sted. La det alltid være en avstand på minst 10cm rundt utstyret for ventilasjon, og sikre at gardiner og annet aldri dekker ventilasjonsåpningene.

## Informasjon om sikkerhet



Dette apparatet er merket i henhold til det europeiske direktivet 2012/19/EU som gjelder avhending av elektrisk og elektronisk utstyr. Dette symbolet angir at produktet eller de tilhørende batteriene ikke skal avhendes som vanlig husholdningsavfall. Som med alt elektrisk utstyr, skal det avhendes i henhold til lokale bestemmelser.



### INFORMASJON OM CE-SAMSVAR

Dette apparatet er i samsvar med alle lovbestemte krav i EU-direktiver. Herved erklærer Ruark Audio at denne enheten overholder de viktigste kravene og andre relevante bestemmelser i det europeiske direktiv om radioutstyr 2014/53/EU.

Du kan laste ned den fullstendige CE-samsvarserklæringen på [www.ruarkaudio.com/doc/R2mk4d0c.pdf](http://www.ruarkaudio.com/doc/R2mk4d0c.pdf)

## Garantiinformasjon

Registrer produktet ditt for å få utvidet tre års garanti.

Som standard er dette produktet garantert fritt for mangler i en periode på to år fra kjøpsdato, men dette utvides til tre år hvis du registrerer produktet ditt på [www.ruarkaudio.com](http://www.ruarkaudio.com).

Denne garantien er fortsatt gyldig forutsatt at dette produktet er behandlet med omhu og oppmerksomhet. Produktsvikt ved utilsiktet skade, overdreven slitasje, uaktsomhet eller uautorisert modifisering vil annullere denne garantien.

For produkter som er kjøpt utenfor Storbritannia garanterer distributøren i kjøpslandet produktet. For mer informasjon, vennligst kontakt den lokale Ruark-distributøren eller utsalgsstedet.

Hvis du returnerer dette produktet, må du forsikre deg om at det er pakket i originalemballasjen og at et kjøpsbevis er inkludert.

Denne garantien varierer eller fjerner på ingen måte kjøperens lovbestemte rettigheter.

Feil og mangler unntatt.

## Generelt vedlikehold

- Rengjøres med en myk støvklut eller en lett fuktig klut. Ikke bruk voksspray eller andre stoffer som kan skade overflaten eller redusere ytelsen.
- Må ikke utsettes for direkte sollys, høy fuktighet, støv, kraftige vibrasjoner eller høye temperaturer. Dette kan påvirke enhetens utseende, ytelse og funksjon.
- Anbefalt brukstemperatur er fra 5 °C til 40 °C.
- Etterbehandling av naturlig tre vil variere og lysne eller mørkne med alderen, spesielt når de blir utsatt for sollys.

## Opphavsrett og varemerker

© Ruark Audio. Alle rettigheter forbeholdt. Ruark Audio, Ruark Audio-logoen og andre Ruark Audio-merker tilhører Ruark Audio og kan være registrert. Ruark Audio påtar seg intet ansvar for eventuelle feil som måtte forekomme i denne bruksanvisningen, og informasjonen i den kan endres uten ytterligere varsel.

Bluetooth® og tilknyttede logoer er registrerte varemerker som eies av Bluetooth SIG, Inc.

Spotify-programvaren er gjenstand for tredjeparts lisenser som kan finnes her:

[www.spotify.com/connect/third-party-licenses](http://www.spotify.com/connect/third-party-licenses)

Alle andre varemerker tilhører deres respektive eiere.



**1**

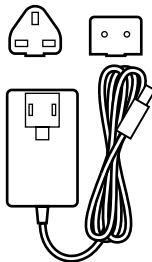
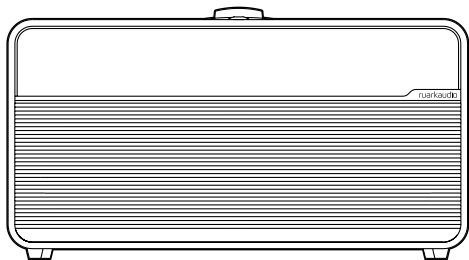

**2**

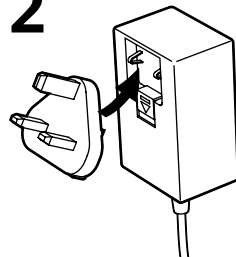

**3**

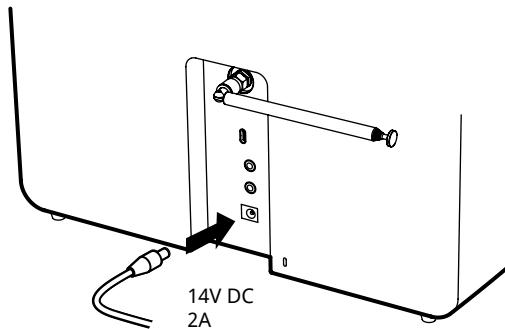

**4**

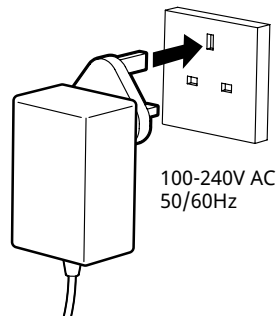

5

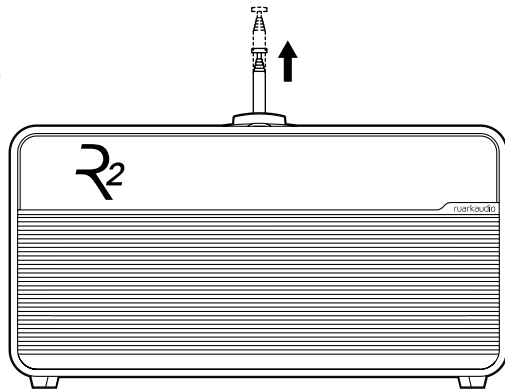

## Konfiguracja

Postępuj zgodnie z instrukcjami, aby skonfigurować R2. Obracaj **POKRĘTŁO STEROWANIA**, aż wyświetli się preferowany wybór, a następnie naciśnij **POKRĘTŁO STEROWANIA**, aby **ZATWIERDZIĆ** komendę.

## Potrzebujesz pomocy?

Aby uzyskać więcej informacji, wejdź na:  
[www.ruarkaudio.com/support](http://www.ruarkaudio.com/support)

6

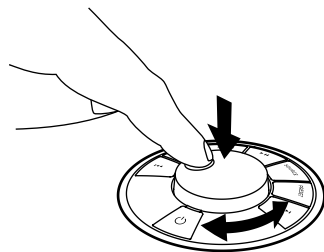

## Aplikacja sterująca

Możesz także sterować swoim R2 za pomocą aplikacji sterującej OKTIV. Znajdź ją w sklepie z aplikacjami Apple/Android. Więcej informacji na [www.ruarkaudio.com/app](http://www.ruarkaudio.com/app)

PL



Download on the  
**App Store**



GET IT ON  
**Google Play**

# Sterownica

1. **☰** - STANDBY
2. **POKRĘTŁO STEROWANIA / WYBÓR**  
Obróć, aby wyregulować głośność na ekranie Teraz odtwarzane. Obracaj, aby przeglądać menu lub listy stacji. Naciśnij, aby je WYBRAĆ. Naciśnij, aby odłożyć dzwonek alarmu. Naciśnij ponownie, aby wydłużyć czas drzemki, lub naciśnij i przytrzymaj, aby anulować.
3. **▶▶** - naciśnij, aby przejść do następnej stacji lub ścieżki, naciśnij i przytrzymaj, aby przewinąć do przodu. W trybie gotowości naciśnij, aby zwiększyć jasność wyświetlacza.
4. **◀◀** - naciśnij, aby przejść do poprzedniej stacji lub ścieżki, naciśnij i przytrzymaj, aby przewinąć do tyłu. W trybie gotowości naciśnij, aby zmniejszyć jasność wyświetlacza.
5. **ZAPISANA STACJA/LISTA (PRESET)** - naciśnij, aby przywołać zapisaną stację lub listę odtwarzania, naciśnij i przytrzymaj przez dwie sekundy, aby zapisać stację lub listę odtwarzania.
6. **ŹRÓDŁO (SOURCE)** - naciśnij, aby zmienić źródło dźwięku.
7. **▶||** - naciśnij, aby odtworzyć / zapauzować utwór lub wyciszyć wejścia audio i radio.
8. **MENU** - naciśnij, aby wyświetlić menu opcji, w menu naciśnij, aby wrócić do poprzedniego ekranu.
9. **BUDZIK (ALARM)** - naciśnij, aby ustawić alarm lub naciśnij i przytrzymaj, aby ustawić wyłącznik czasowy.
10. **LED** - wskazuje, że radio jest włączone i miga, gdy Bluetooth jest gotowy do połączenia lub sparowania.

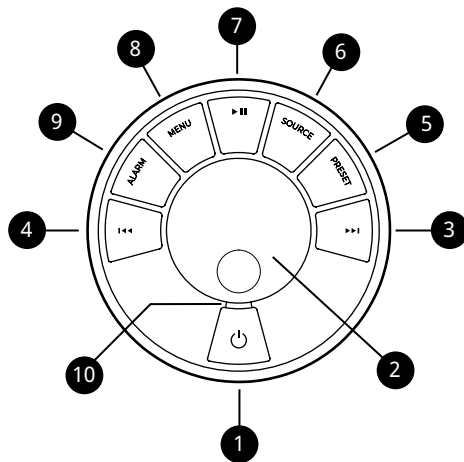

## Porady

Naciskając **▶▶** lub **◀◀** możesz przeglądać menu, źródła lub listy stacji.

Aktualnie zapisane ustawienia są wyróżnione gwiazdką, np. „Radio text \*”.

**Naciśnij** = naciśnij lub naciśnij i natychmiast zwolnij.

**Naciśnij i przytrzymaj** = naciśnij i zwolnij po dwóch sekundach.

## Dane techniczne

### Wzmacniacz i głośnik

2 x 75 mm głośnik Ruark NS+  
Wzmacniacz mocy w klasie AB, moc 18 W  
Procesor dźwięku 3D

### Łączność

DAB, DAB+, FM z RDS

### Dźwięk cyfrowy i strumieniowy

Radio internetowe, Spotify Connect, Deezer, Amazon Music  
Wi-Fi 802.11b/g/n WEP, WPA, WPA2  
USB MP3 48kHz 320kbps  
Bluetooth V5.2 SBC, A2DP

### Wejścia i wyjścia

Wejście liniowe (RCA) 2Vrms  
USB 2.0, FAT32, 5W (5V 1A)  
Gniazdo słuchawkowe 3,5 mm, 25mW przy 16-32Ω

### Moc

Wejście zasilacza sieciowego AC: 100-240V AC 50/60 Hz 0,8A  
Wyjście zasilacza sieciowego AC: 14V DC 2,0A  
Nominalny pobór mocy: 3W  
Pobór mocy w trybie gotowości: 1,7W

### Wymiary

Wymiary 175 x 340x 135mm (wys. x szer. x gł.)  
Waga 2,9kg

Specyfikacja i projekt mogą ulec zmianie bez powiadomienia.

## Rozwiązywanie problemów

Aby uzyskać pomoc dotyczącą produktu, zapoznaj się ze stroną FAQ (często zadawane pytania) w zakładce „Pomoc” naszej strony [www.ruarkaudio.com/support](http://www.ruarkaudio.com/support)

Jeśli przypadkowo wybierzesz niewłaściwy język, możesz przywrócić ustawienia fabryczne radia, naciskając i przytrzymując przycisk **STANDBY** przez 10 sekund.

## Strumieniowe przesyłanie muzyki

### Spotify Connect

Użyj telefonu, tabletu lub komputera jako pilota do Spotify. Wejdź na [spotify.com/connect](http://spotify.com/connect), aby dowiedzieć się, jak to zrobić.

### Amazon Music

Aby uzyskać więcej informacji, odwiedź [www.amazon.com](http://www.amazon.com)

### Deezer

Aby uzyskać więcej informacji, odwiedź stronę [dZR.fm/airable](http://dZR.fm/airable)

Lista obsługiwanych serwisów streamingowych może ulec zmianie bez powiadomienia.



# Najważniejsze funkcje

## Włącz i standby

Naciśnij **STANDBY**, aby włączyć radio ze stanu czuwania. Naciśnij ponownie, aby powrócić do trybu czuwania.

## Ekran Teraz odtwarzane

O ile nie zmieniasz ustawienia, ekran będzie wyglądał jak na poniższym przykładzie.



1. Źródło
2. Ikona alarmu
3. Informacje o stacji / utworze
4. Ikony stanu, np. Wi-Fi, powtarzanie
5. Zegar
6. Ikona wyłącznika czasowego

## Ekran menu

Aby zmienić ustawienie, naciśnij **MENU**, aby wyświetlić listę dostępnych opcji, obracaj **POKRĘTŁO STEROWANIA**, aby przewijać listę, a następnie naciśnij pokrętkę, aby potwierdzić swój wybór.

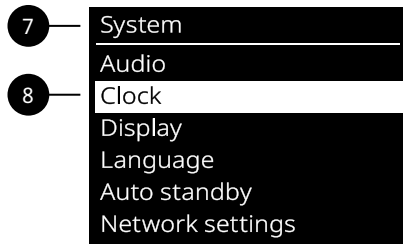

7. Tytuł menu
8. Opcja menu

**Aby zmienić ustawienia** - naciśnij **MENU**

**Aby przewijać opcje** - obracaj **POKRĘTŁEM STEROWANIA**

**Aby wybrać opcję** - naciśnij **POKRĘTŁO STEROWANIA**

**Aby wrócić lub wyjść** - naciśnij **MENU**, aby wrócić do poprzedniego ekranu, aż wrócisz do ekranu Teraz odtwarzane, lub poczekaj kilka sekund

## Regulacja głośności

Obróć **POKRĘTŁO STEROWANIA** na dowolnym ekranie Teraz odtwarzane.

Głośność głośnika i głośność słuchawek są regulowane oddzielnie.

Należy pamiętać, że obracanie **POKRĘTŁO STEROWANIA**, gdy wyświetlane jest menu lub lista stacji, powoduje przewijanie opcji lub stacji bez zmiany głośności.

## Zmień źródło dźwięku

Naciśnij przycisk **SOURCE**, aby wyświetlić bieżące źródło, obracaj **POKRĘTŁO STEROWANIA**, aby przewijać listę źródeł, a następnie naciśnij **POKRĘTŁO STEROWANIA**, aby wybrać jedno. (Możesz także kilkakrotnie nacisnąć przycisk **SOURCE**, aby przewijać listę źródeł zamiast obracać pokrętkę.)

## Zmień internetową stację radiową

Naciśnij **MENU**, wybierz **Ostatnio słuchane** lub **Lista radiostacji** i wybierz stację.

## Zmień stację radiową DAB

Naciśnij **▶▶** lub **◀◀**, aby dostroić się do następnej lub poprzedniej stacji lub naciśnij **MENU**, wybierz **Lista radiostacji** i wybierz stację.

## Zmień stację radiową FM

Naciśnij **▶▶** lub **◀◀**, aby wyszukać następną lub poprzednią stację.

## Pomiń utwór

Naciśnij **▶▶** lub **◀◀**, aby przejść do następnego lub poprzedniego utworu.

## Zapisz preset

Możesz zapisać 8 presetów w DAB, FM, radiu internetowym, Amazon Music i Deezer.

Naciśnij i przytrzymaj przycisk **PRESET** przez dwie sekundy, a następnie wybierz preset, aby zapisać aktualnie odtwarzaną stację, utwór lub listę odtwarzania. Puste presety są oznaczone jako „[Nie ustawiona]”. Jeśli zapiszesz nowy preset w miejsce istniejącego presetu, zostanie on zapisany zamiast poprzedniego.

## Wybierz preset

Naciśnij **PRESET** i wybierz zaprogramowaną stację, ścieżkę lub listę odtwarzania.

## Podłącz urządzenie Bluetooth

Twój R2 spróbuje automatycznie połączyć się z ostatnim podłączonym urządzeniem. Jeśli jeszcze nie sparowałeś swojego urządzenia lub poprzednie urządzenie nie jest dostępne, R2 przejdzie w tryb parowania. Więcej informacji można znaleźć w sekcji Bluetooth.

## Informacje o stacji lub utworze

**MENU > Info**

Wybierz typ wyświetlanych informacji o stacji/utworze.

## Barwa dźwięku

**MENU > System > Audio > Niskie lub Wysokie tony**

Dostosuj poziomy niskich i wysokich tonów, aby brzmienie pasowało do Twojego pokoju i gustu.

## Głośność

**MENU > System > Audio > Głośność**

Funkcja **Loudness** automatycznie wzmacnia wysokie i niskie częstotliwości przy niższej głośności.

## Jasność wyświetlacza

**MENU > System > Wyświetlacz**

Dostosuj jasność wyświetlacza, gdy radio jest włączone (on) i w trybie czuwania (stby).

W trybie gotowości naciśnij **◀◀**, aby zmniejszyć jasność wyświetlacza lub **▶▶**, aby ją zwiększyć.

Należy pamiętać, że jasność również dostosowuje się automatycznie do warunków oświetlenia otoczenia.

## Data i godzina

**MENU > System > Zegar**

Wybierz formaty czasu i daty oraz czy zegar ma być aktualizowany automatycznie z sieci, DAB, FM lub ustawiany ręcznie.

Należy pamiętać, że synchronizacja czasu i daty z radia FM może być w niektórych stacjach Twojego regionu niedostępna.

## Czas letni

**MENU > System > Zegar > Czas letni**

Włącz, jeśli w Twoim regionie obowiązuje czas letni, np. latem. Ustawienie nie ma wpływu, jeśli czas jest aktualizowany z DAB lub FM.

## Język

**MENU > System > Język**

Zmień język interfejsu użytkownika.

Jeśli przypadkowo wybierzesz niewłaściwy język, możesz zresetować radio do ustawień fabrycznych, naciskając i przytrzymując klawisz standby przez 10 sekund.

## Automatyczne czuwanie

**MENU > System > Auto. standby**

Zmień czas, po jakim R2 automatycznie przechodzi w tryb gotowości, jeśli nie ma dźwięku.

## Przywrócenie ustawień fabrycznych

**MENU > System > Resetowanie**

Resetuje wszystkie ustawienia i usuwa ustawienia wstępne.

## Ustawienia sieci

**MENU > System > Ustawienia sieci**

Ustawienia sieciowe, w tym kreator sieci, który pomoże Ci połączyć się z nową siecią Wi-Fi.

# Alarmy, drzemka i sen

Naciśnij **ALARM**, wybierz Budzik 1, Budzik 2 lub wyłącznik czasowy i postępuj zgodnie z instrukcjami wyświetlanymi na ekranie, aby ustawić alarm lub wyłącznik czasowy.

## Ustawianie alarmu

**ALARM > Alarm 1** lub **Alarm 2**.

Zdecyduj, kiedy włączy się alarm (wył., codziennie, raz, pon.-pt. lub sob.-nie.), ustaw czas, głośność i źródło (Sygnał, Radio Internetowe, DAB lub FM).

Aktywny alarm jest wskazywany przez ikonę alarmu, która miga, gdy rozlega się jego dźwięk.

## Drzemka

Wciśnij **POKRĘTŁO STEROWANIA**, aby tymczasowo wyciszyć dźwięk alarmu, naciśnij je ponownie, aby wydłużyć czas drzemki (5, 10, 15, 30 minut).

Aby anulować dźwięk lub drzemkę, naciśnij i przytrzymaj **POKRĘTŁO STEROWANIA** przez dwie sekundy lub naciśnij przycisk **ALARM** lub standby.

## Wyłącznik czasowy

**ALARM > Wyłącznik czasowy** lub naciśnij i przytrzymaj przycisk **ALARM**

Ustaw czas, po którym R2 automatycznie przełączy się w tryb standby.

Wybierz opóźnienie w minutach (Wył., 15, 30, 45, 60) i naciśnij **POKRĘTŁO STEROWANIA**, aby potwierdzić wybór. Następnie wyświetlacz powraca do ekranu Teraz odtwarzane i wyświetla ikonę uśpienia.

---

Zwróć uwagę, że **MENU > System > Audio > Niskie tony** oznacza wciśnięcie **MENU**, wybierz **System**, wybierz **Audio** i na koniec wybierz **Niskie tony**

---

Alarmy można również ustawiać, gdy radio jest w trybie gotowości

---



## Bluetooth

Radio R2 obsługuje technologię Bluetooth i może odbierać muzykę przesyłaną strumieniowo ze smartfona, tabletu lub laptopa Bluetooth.

### Podłącz urządzenie Bluetooth

Jak tylko zmienisz źródło na Bluetooth, R2 pokaże „Oczekiwanie na połączenie...”, lampka kontrolna na tarczy zacznie migać, a R2 spróbuje połączyć się z ostatnim podłączonym urządzeniem.

Upewnij się, że funkcja Bluetooth w Twoim urządzeniu jest włączona i wybierz „Ruark R2” z listy dostępnych urządzeń.

Jeśli nie połączysz się w ciągu kilku minut, R2 przestanie próbować się połączyć i pokaże „Brak połączenia”.

### Odtwórz dźwięk

Po podłączeniu, R2 będzie odtwarzał dźwięk z urządzenia Bluetooth. Więcej informacji na temat odtwarzania dźwięku z urządzeń tego typu można znaleźć w ich instrukcjach obsługi.

Należy pamiętać, że może być konieczne wybranie 'Ruark R2' lub 'Bluetooth' jako wyjście audio w danym urządzeniu.

### Pauza

Naciśnij ►||, a następnie naciśnij ponownie, aby odtworzyć.

### Pomiń utwór

Naciśnij ►| lub |◀◀, aby przejść do następnego lub poprzedniego utworu.

### Informacje dotyczące odtwarzania utworu

#### MENU > Info

Jeśli Twoje urządzenie i aplikacja Bluetooth obsługują metadane Bluetooth zostaną wyświetlone: nazwa wykonawcy, albumu i utworu.

Możesz także wyświetlić nazwę podłączonego urządzenia.

### Odległość od urządzenia Bluetooth

Zwykle jest to do 10 metrów od R2, chociaż przeszkody, takie jak ściany, mogą ją zmniejszyć.

### Regulacja głośności

Regulacja głośności w urządzeniu Bluetooth spowoduje automatyczną zmianę głośności w R2.

## Podłączanie nowego urządzenia

### **MENU > Podłącz urządz.**

Wybierz **Nowe** lub obróć pokrętkę sterującą, aby wybrać jedno z urządzeń wyświetlonych na liście parowania.

## Wyczyść listę sparowanych urządzeń

### **MENU > Zapomnij o urządzeniach**

Wyczyszczenie listy sparowanych urządzeń usuwa wszystkie zapamiętane urządzenia i umożliwia rozpoczęcie nowej listy.

## Nazwa urządzenia

Możesz zmienić nazwę swojego R2 na bardziej opisową, na przykład „Moje R2”, dzięki czemu będzie ona wyświetlana w wyszukiwaniach i sieciach Bluetooth jako „Moje R2”.

Możesz to zrobić za pomocą aplikacji towarzyszącej

**OKTIV. [www.ruarkaudio.com/app](http://www.ruarkaudio.com/app)**

## Rozwiązywanie problemów

Upewnij się, że funkcja Bluetooth w Twoim urządzeniu jest włączona i wybierz „Ruark R2” z listy dostępnych urządzeń.

Może upłynąć kilka sekund, zanim Twój R2 pojawi się na liście w urządzeniu, aw niektórych przypadkach może być konieczne wprowadzenie „0000” jako hasła parowania.

Jeśli masz problemy z połączeniem urządzenia Bluetooth, zalecamy wyczyszczenie listy sparowanych urządzeń.

Będziesz także musiał usunąć „Ruark R2” z listy sparowanych urządzeń na urządzeniu Bluetooth przed ponownym sparowaniem go z R2. Aby uzyskać więcej informacji, zapoznaj się z dokumentacją urządzenia Bluetooth.

Aby uzyskać pomoc dotyczącą korzystania z Bluetooth, odwiedź stronę [www.ruarkaudio.com/support](http://www.ruarkaudio.com/support)

# Radio DAB

Przy pierwszym użyciu radia DAB w R2 lub jeśli lista stacji DAB jest pusta, urządzenie automatycznie wykona skanowanie, aby utworzyć listę dostępnych stacji.

## Zmień stację

Naciśnij ►► lub ◄◄ aby wyświetlić listę stacji. Ponowne naciśnięcie pokazuje następną lub poprzednią stację, aby dostroić stację, wybierz ją naciskając **POKRĘTŁO STEROWANIA** lub poczekaj kilka sekund, aż automatycznie wybierze.

Po wyświetleniu listy stacji można również przewijać listę, obracając **POKRĘTŁO STEROWANIA** i wybierając stację, naciskając pokrętło.

Listę stacji można także wyświetlić, wybierając **MENU > Lista stacji**.

## Tekst radiowy DAB (DLS)

### MENU > Info

Wybierz, jakie informacje o programie są wyświetlane.

## Zapisz ustawienie wstępne

Naciśnij i przytrzymaj przycisk **PRESET** przez dwie sekundy, a następnie wybierz ustawienie wstępne, aby zapisać aktualnie odtwarzaną stację.

Na liście można zapisać do 8 stacji.

## Przywołaj ustawienie wstępne

Naciśnij **PRESET** i wybierz zaprogramowaną stację.

## Wyszukiwanie stacji

### MENU > Wyszukiwanie

Zalecamy okresowe aktualizowanie listy stacji za pomocą skanowania stacji. Jeśli lista stacji jest pusta, radio automatycznie wyszuka stację, gdy tylko przełączysz się na DAB.

---

Aby uzyskać optymalny odbiór, całkowicie rozłóż antenę i dostosuj jej położenie.

---

# Radio FM

## Zmień stację radiową

Naciśnij ►► lub ◄◄, aby wyszukać następną lub poprzednią stację.

Częstotliwość stacji FM jest zwykle zastępowana nazwą stacji kilka sekund po dostrojeniu do niej.

## RDS FM (RDS/RBDS)

**MENU > Info**

Wybierz, jakie informacje o programie są wyświetlane.

## Zapisz preset

Naciśnij i przytrzymaj przycisk **PRESET** przez dwie sekundy, a następnie wybierz preset, w którym chcesz zapisać aktualnie odtwarzaną stację.

Na liście można zapisać do 8 stacji.

Jeśli dane RDS nie są dostępne, Twój R2 zapisze częstotliwość zamiast nazwy stacji na liście zaprogramowanych stacji.

## Wybór zaprogramowanej stacji

Naciśnij **PRESET** i wybierz zaprogramowaną stację.

## Strojenie ręczne

**MENU > Strojenie ręczne**

Wybierz opcję **Tylko silne stacje**, aby dostroić się tylko do silnych stacji o dobrym odbiorze.

## Czułość FM

**MENU > Czułość FM**

Zmień czułość FM, aby dostroić się do wszystkich stacji lub tylko silnych stacji o dobrym odbiorze.

## Tylko mono

**MENU > Tylko mono**

Ustaw odbiór stacji FM w mono, aby zredukować szumy podczas odtwarzania audycji.

## Strojenie ręczne

**MENU > Strojenie ręczne**

Wybierz strojenie ręczne, obróć **POKRĘTŁO STEROWANIA**, aby zmienić częstotliwość i naciśnij je, aby wyjść z strojenia ręcznego.

## Wejście liniowe

Do R2 można podłączyć zewnętrzne urządzenie audio za pomocą kabla jack stereo 3,5 mm podłączonego do gniazda Line in z tyłu R2.

## Poziom wejściowy

### MENU > Poziom wejściowy

Dostosuj poziom wejściowy i wybierz najwyższy poziom, który nie powoduje zniekształceń - jeśli słyszysz zniekształcenia, zmniejsz poziom wejściowy.

- 1 - Urządzenia o wysokim poziomie wyjściowym, np. CD, niektóre odtwarzacze
- 2 - Większość urządzeń
- 3 - Urządzenia o małej mocy, np. niektóre smartfony
- 4 - Urządzenia o bardzo małej mocy wyjściowej

Jeśli zewnętrzne źródło dźwięku ma regulację głośności, aby uzyskać najwyższą jakość dźwięku może być konieczne jej wyregulowanie. Jeśli sygnał jest zbyt mocny dźwięk może być zniekształcony; jeśli jest zbyt niski głośność odtwarzania może być zbyt niska i w dźwięku może brakować basu.

## USB

Twój R2 odtwarza ścieżki audio MP3 zapisane na dysku flash USB C. Podłącz go do gniazda USB z tyłu i zmień źródło na USB.

Wybierz „Lista utworów”, aby wyświetlić utwory zapisane na dysku flash, a następnie wybierz jeden z nich, aby rozpocząć odtwarzanie.

Odtwarzanie jest automatycznie losowe.

Naciśnij **◀◀** lub **▶▶** aby przejść do poprzedniej lub następnej ścieżki i naciśnij **▶||** aby wstrzymać odtwarzanie lub ponownie uruchomić ścieżkę.

Jeśli pamięć flash USB nie zostanie wykryta, wyświetli się komunikat „Nie znaleziono urządzenia USB”.

Dysk flash USB musi być sformatowany jako FAT32. NTFS, exFAT lub inne formaty nie są obsługiwane.

Na wyjściu USB R2 dostępna jest moc 5 W (1 A), dzięki czemu będzie ono ładować większość urządzeń; może jednak nie ładować urządzeń o poborze mocy większym niż 5 W.

## Słuchawki

Podłącz słuchawki do gniazda jack stereo 3,5 mm z tyłu R2.

Głośność słuchawek jest regulowana niezależnie od głośności głośnika.

## Opcjonalny pilot zdalnego sterowania

Kompaktowy pilot z 4 przyciskami bezpośredniego wyboru zaprogramowanych stacji.

Skontaktuj się z lokalnym sprzedawcą Ruark lub odwiedź stronę [www.ruarkaudio.com](http://www.ruarkaudio.com), aby uzyskać więcej informacji.

# Środki ostrożności

- Przeczytaj tę instrukcję użytkowania i postępuj zgodnie z jej wskazówkami, pomoże to w prawidłowym skonfigurowaniu i obsłudze produktu.
- Przestrzegaj wszystkich ostrzeżeń i zachowaj ten podręcznik użytkownika do wykorzystania w przyszłości.
- Nie próbuj używać uszkodzonego urządzenia, ponieważ może to doprowadzić do niebezpiecznego porażenia prądem.
- Nie otwieraj urządzenia ani nie zdejmuj żadnych paneli, aby odsłonić elektronikę. Wewnątrz nie ma części, które mogą być naprawiane przez użytkownika.
- Wszystkie czynności serwisowe należy powierzyć wykwalifikowanemu personelowi serwisowemu. Serwisowanie jest wymagane, gdy urządzenie zostanie w jakikolwiek sposób uszkodzone, na przykład w przypadku uszkodzenia dowolnego przewodu zasilającego lub wtyczki, rozlania płynu lub przedmiotów wpadających do urządzenia, urządzenia wystawionego na działanie deszczu lub wilgoci, nie działają normalnie lub zostały upuszczone.
- To urządzenie jest przeznaczone do pracy WYŁĄCZNIE z napięciami prądu przemiennego wymienionymi na panelu tylnym lub dołączonym zasilaczem sieciowym. Działanie przy napięciu innym niż podane może spowodować nieodwracalne uszkodzenie urządzenia i unieważnić gwarancję produktu.
- Upewnij się, że wtyczka sieciowa lub złącze sieciowe są łatwo dostępne na wypadek konieczności odłączenia od sieci.
- Aby całkowicie odłączyć system od zasilania należy wyjąć z gniazdka zasilacz, wtyczkę lub kabel zasilający.
- Nie umieszczaj żadnych źródeł otwartego ognia, takich jak zapalone świece, na urządzeniu lub w jego pobliżu. Nie instaluj w pobliżu źródeł ciepła, takich jak kaloryfery, piece lub inne urządzenia wytwarzające ciepło.
- Unikaj wystawiania urządzenia na ekstremalne ciepło lub zimno.
- Używaj tylko dodatków / akcesoriów określonych dla tego urządzenia. Nie modyfikuj systemu ani akcesoriów. Nieautoryzowane zmiany mogą zagrozić bezpieczeństwu, zgodności z przepisami i wydajności systemu.
- Stosuj wyłącznie dostarczoną antenę lub zatwierdzone zamienniki.

- Aby zmniejszyć ryzyko pożaru lub porażenia prądem, nie wystawiaj urządzenia na działanie deszczu lub wilgoci. Nie narażaj tego urządzenia na kapanie lub zachłapanie i nie umieszczaj przedmiotów wypełnionych płynami, takich jak wazon, na urządzeniu lub w jego pobliżu. Podobnie jak w przypadku wszystkich produktów elektronicznych, należy zachować ostrożność, aby nie rozlać płynów na żadną część systemu. Ciecze mogą spowodować awarię i / lub zagrożenie pożarowe.
- Odłącz to urządzenie od zasilania podczas burzy lub gdy nie będzie używane przez dłuższy czas, aby zapobiec jego uszkodzeniu.
- Aby uniknąć ryzyka pożaru lub porażenia prądem, unikaj przeciążania gniazd zasilania sieciowego lub przedłużaczy.
- Długotrwałe narażenie na głośną muzykę może spowodować uszkodzenie słuchu. Podczas korzystania ze słuchawek najlepiej unikać ekstremalnej głośności, szczególnie przez dłuższy czas.
- Nie instaluj tego urządzenia w ograniczonej przestrzeni. Pozostaw wokół niego co najmniej 10 cm wolnej przestrzeni, aby zapewnić wentylację. Upewnij się, że zasłony lub inne przedmioty nie zakrywają otworów wentylacyjnych urządzenia.

## Informacje dotyczące przepisów



Urządzenie to jest oznakowane zgodnie z europejską dyrektywą 2012/19/UE dotyczącą zużytego sprzętu elektrycznego i elektronicznego. Ten symbol oznacza, że produktu ani powiązanych baterii nie należy wyrzucać razem z innymi odpadami domowymi. Podobnie jak w przypadku każdego sprzętu elektrycznego, należy go zutylizować zgodnie z lokalnymi przepisami.



INFORMACJE O ZGODNOŚCI CE

Ten produkt jest zgodny ze wszystkimi wymogami dyrektywy UE obowiązującymi przepisami prawa. Niniejszym Ruark Audio oświadcza, że to urządzenie jest zgodne z zasadniczymi wymaganiami i innymi stosownymi postanowieniami europejskiej dyrektywy w sprawie urządzeń radiowych 2014/53/UE. Pełną deklarację zgodności CE można pobrać ze strony [www.ruarkaudio.com/doc/R2mk4doc.pdf](http://www.ruarkaudio.com/doc/R2mk4doc.pdf)

## Gwarancja

Zarejestruj swój produkt, aby uzyskać przedłużoną **trzyletnią gwarancję**.

Standardowo ten produkt jest objęty gwarancją braku wad przez okres dwóch lat od daty zakupu, ale okres ten może zostać przedłużony do trzech lat, jeśli zarejestrujesz swój produkt na stronie **www.ruarkaudio.com**.

Niniejsza gwarancja pozostaje ważna pod warunkiem, że produkt ten był użytkowany z należytą starannością i uwagą. Jego awaria spowodowana przypadkowym uszkodzeniem, nadmiernym zużyciem, zaniedbaniem lub nieautoryzowaną modyfikacją spowoduje utratę gwarancji.

W przypadku produktów zakupionych poza Wielką Brytanią dystrybutor w kraju zakupu wydaje Gwarancję produktu. Aby uzyskać szczegółowe informacje, skontaktuj się z lokalnym dystrybutorem lub punktem sprzedaży Ruark.

W przypadku zwrotu tego produktu należy upewnić się, że jest on umieszczony w oryginalnym opakowaniu i dołączony został dowód zakupu.

Niniejsza gwarancja w żaden sposób nie zmienia ani nie uchyla ustawowych praw kupującego.

## Dbanie o urządzenie

- Powierzchnie czyść miękką, niestrzępiącą się ściereczką lub lekko zwilżoną szmatką. Nie używaj aerozoli woskowych ani innych substancji, ponieważ mogą one uszkodzić wykończenie powierzchni lub pogorszyć jakość produktu.
- Nie wystawiaj urządzenia na bezpośrednie działanie promieni słonecznych, wysokiej wilgotności, kurzu, nadmiernych wibracji lub ekstremalnych temperatur, które mogą mieć wpływ na wykończenie, jakość działania i niezawodność urządzenia.
- Zalecana temperatura pracy zakres wynosi od 5°C do 40°C.
- Wykończenia z naturalnego drewna z czasem będą się zmieniać - rozjaśniać lub przyciemniać, szczególnie pod wpływem światła słonecznego.

## Prawa autorskie i znaki handlowe

© Ruark Audio. Wszelkie prawa zastrzeżone. Ruark Audio, logo Ruark Audio i inne znaki Ruark Audio są własnością Ruark Audio i mogą być zarejestrowane. Ruark Audio nie ponosi odpowiedzialności za jakiegokolwiek błędy, które mogą pojawić się w tym podręczniku, a informacje w nim zawarte mogą ulec zmianie bez powiadomienia.

Oprogramowanie Spotify podlega licencjom osób trzecich: [www.spotify.com/connect/third-party-licenses](http://www.spotify.com/connect/third-party-licenses)

Bluetooth® i powiązane logo są zastrzeżonymi znakami towarowymi należącymi do Bluetooth SIG, Inc.

Wszystkie pozostałe znaki handlowe są własnością ich właścicieli.



**1**

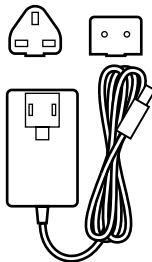
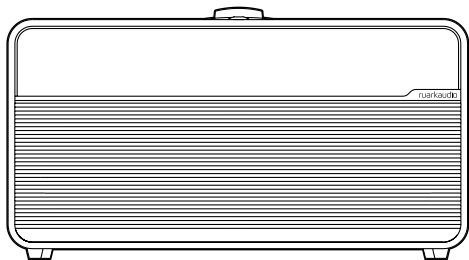

**2**

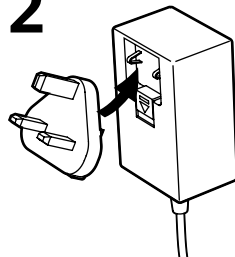

**3**

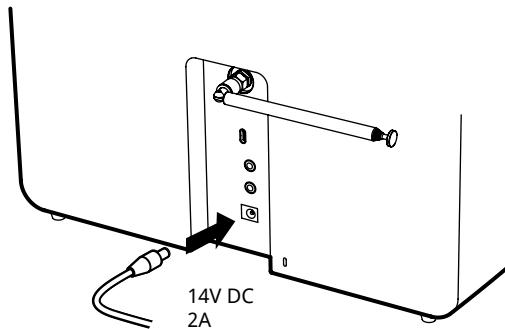

**4**

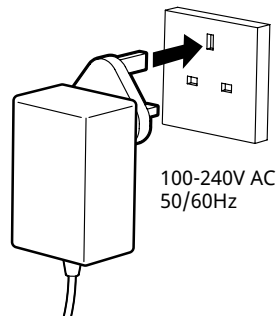

5

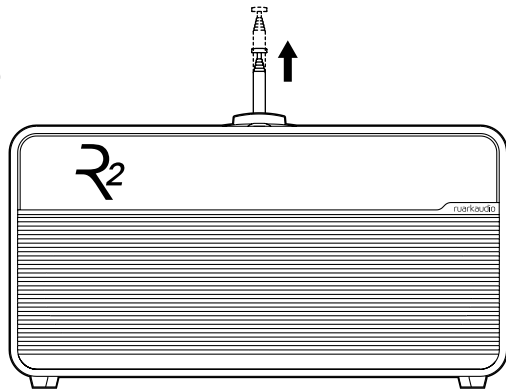

## 设定精灵

按照安装向导配置R2。  
旋转控制旋钮，直到显示您的首选选项，然后按控制旋钮进行选择。

## 需要更多帮助吗？

有关更多信息，请访问[www.ruarkaudio.com/support](http://www.ruarkaudio.com/support)。

6

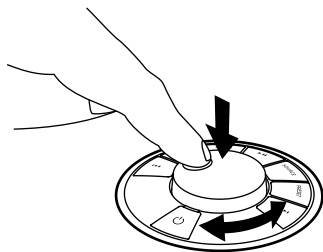

## 应用控制

您还可以使用配套应用程序 OKTIV 控制您的 R2。在 Apple/Android 应用商店中找到它。

如需更多信息，请访问 [www.ruarkaudio.com/app](http://www.ruarkaudio.com/app)



ZH

# 控制按钮

1. 待机
2. 控制旋钮/选择  
处于“正在播放”界面时，旋转可调节音量，可浏览菜单、歌曲或电台列表。  
按下进行选择。  
按下可暂停闹铃。再按一次可增加重响时间。
3. ►► - 按下可切换至下一电台或歌曲，按住可快进。  
在待机模式下，增加显示屏亮度。
4. ◀◀ - 按下可切换至上一电台或歌曲，按住可快退。  
在待机模式下，降低显示屏亮度。
5. PRESET - 按下可切换至已保存的电台，按住两秒可保存电台。
6. SOURCE - 按下可更改音频源。
7. ►|| - 按下可播放/暂停歌曲，或将音频输入和电台静音。
8. MENU - 按此按钮查看选项菜单，在菜单中时，返回上一屏幕。
9. ALARM - 设置警报或按住设置睡眠定时器。
10. 指示灯 - 指示灯亮起表示音乐系统已启动，蓝牙设备准备配对，或代表正在使用遥控。

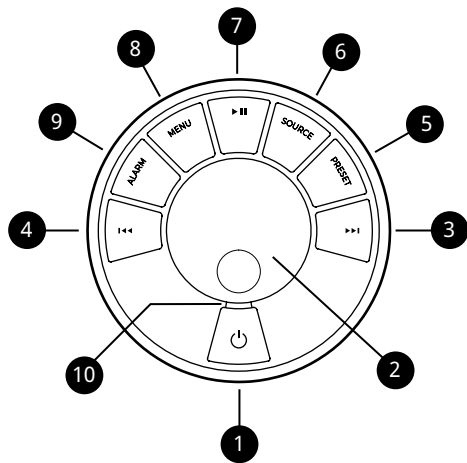

## 提示

您也可按下 ►► 或 ◀◀ 来浏览菜单、歌曲、音源或电台列表

当前保存的设置以星号突出显示，例如“Radio text \*\*”。

按下 = 轻触或按压，然后立即放开

按住 = 按下两秒之后再放开

# 技术指标

## 放大器和扬声器

2 × 75mm Ruark NS+ 扬声器  
18W Class AB 功率放大器  
3D音频处理器

## 调谐器

DAB、DAB+ 和带 RDS 的 FM 调谐器  
75 欧姆 F 型 DAB/FM 天线输入

## 数字音频

网络电台、Spotify Connect, Deezer, Amazon Music  
Wi-Fi 802.11b/g/n WEP, WPA, WPA2  
USB MP3 48kHz 320kbps  
Bluetooth V5.2 SBC, A2DP

## 输入和输出

线路输入 (RCA) 2Vrms  
5W (5V 1A), FAT32, USB  
3.5mm 立体声耳机输出插口

## 功率

交流电源适配器输入: 100-240V AC 50 / 60Hz 0.8A  
交流电源适配器输出: 14V DC 2.0A  
额定功耗: 4W  
待机功耗: 1.7W

## 外观

尺寸: 高 175 × 宽 340 × 深 135 mm  
2.9Kg  
规格和设计如有更改, 恕不另行通知。

# 故障排除

如需产品帮助, 请参阅我们网站支持板块中的 FAQ (常见问题) 页面。如需获取更多信息, 请访问 [www.ruarkaudio.com/support](http://www.ruarkaudio.com/support)

如果您不小心选择了错误的语言, 您可以通过按住待机键 10 秒钟来将您的收音机恢复出厂设置。

# 网路音乐服务

## Spotify Connect 声破天

欲知更多详情, 请上, [www.spotify.com/connect](http://www.spotify.com/connect)

## Amazon Music 亚马逊音乐

欲知更多详情, 请上, [www.amazon.com](http://www.amazon.com)

## Deezer

欲知更多详情, 请上, [dzt.fm/airable](http://dzt.fm/airable)

支援的音乐播放服务可能会在未事先告知的情况下产生变动。

ZH



# 安全信息

- 请阅读此用户指南并遵照所有说明,这将帮助您正确设置和操作此产品。
- 请留意所有警告信息并保存此用户指南以供日后参考。
- 由于可能导致触电的危险,请勿尝试使用已损坏的设备。
- 请勿打开机箱或移除任何面板以露出电子元件。里面没有任何用户可自行维修的元件。
- 请由合格的维修人员进行所有维修。当设备出现任何形式的损坏时,如电源线或插头损坏、液体溅入或物体掉入设备、设备暴露在雨中或潮湿环境中、不能正常工作或被摔落时,需对设备进行维修。
- 本设备只能在背面面板或附带电源上列出的交流电压下运行。在指定以外的电压下运行可能会导致设备出现不可逆转的损坏,并导致产品保修失效。
- 确保电源插头或电源连接器插入本机后易于触及,以便需断开主电源连接时操作。
- 电源适配器、电源插头或电源连接器必须从插座上拔下,才能将系统与电源完全断开。
- 不要在设备上或附近放置任何明火,如点燃的蜡烛。不要安装在散热器、炉子或其他产生热量的设备(包括放大器)等热源附近。
- 避免暴露于极高或极低的温度下。
- 只能使用为此设备指定的专用附件/附属装置。不得改装系统或附件。未经授权的改装可能会危及安全性、法规合法性和系统性能。
- 只能使用提供的天线或经批准的替代品。
- 为了减少火灾或触电的危险,请勿将设备暴露在雨中或潮湿环境中。请勿将本设备暴露可能滴水或溅水的环境中,并且不要在设备上或附近放置装有液体的物品,如花瓶。与任何电子产品一样,请注意不要让液体溅入系统的任何部分。液体有导致故障和/或火灾的风险。
- 在雷电天气或长时间不使用时,请拔掉本设备的电源,以免损坏本设备。
- 为了防止火灾或触电危险,请避免墙壁插座、延长线或集成电源插座过载。
- 长期使用大音量可能会导致听力受损。使用耳机时最好避免使用最大音量,特别是长时间使用时更应注意。
- 请勿将此设备安装在密闭空间内。为确保通风,请始终在设备周围留出至少 10 厘米的空间,确保窗帘或其他物体不会遮住设备上的通风口。

## 质保信息

购买国家的分销商为在英国以外购买的产品提供质保。有关详细信息，请联系您当地的 Ruark 经销商或代理商。本质保不得以任何方式更改或取消买方的法定权利。如有错漏，另行更正。

## 一般注意事项

用柔软的无绒毛掸子或稍微润湿的布擦拭。不要使用蜡喷雾剂或其他物质，否则可能会损坏表面光洁度或降低其性能。

请勿将本机暴露在阳光直射、高湿度、灰尘、过度振动或极端温度下，这些都会影响设备的表面光洁度、性能和可靠性。

建议的工作温度范围为 5°C 至 40°C。

天然木饰面会随着年龄的增长而变化，并且变亮或变暗，尤其是暴露在阳光下时。

## 版权和商标

© Ruark Audio 保留所有权利。Ruark Audio、Ruark Audio 徽标和其他 Ruark Audio 标志由 Ruark Audio 拥有，可能已经注册。对于本手册中可能出现的任何错误，Ruark Audio 不承担任何责任，其中包含的信息可能会更改，恕不另行通知。

Bluetooth® 和相关徽标是 Bluetooth SIG, Inc. 拥有的注册商标。

Spotify 软件受以下第三方许可证的约束：  
[www.spotify.com/connect/third-party-licenses](http://www.spotify.com/connect/third-party-licenses)  
所有其他商标均为其各自所有者的财产。



ruarkaudio

59-60 Tailors Court, Temple Farm Industrial Estate,  
Southend on Sea, Essex, SS2 5TH, UK  
[www.ruarkaudio.com](http://www.ruarkaudio.com)



20230310.1