



Guide d'utilisation

Ampli-Tuner Hi-Fi

R-N600A

musicCast  FR

TABLE DES MATIÈRES

AVANT UTILISATION 6

À lire en premier	6
À propos de ce produit et de ce manuel	6
Sources d'entrée lisibles avec ce produit	7
Sources d'entrée compatibles	7
Compatibilité avec MusicCast	8
Accessoires	9
Vérification des accessoires	9

NOMENCLATURE DES PIÈCES ET LEURS FONCTIONS 11

Unité	11
Panneau avant	11
Afficheur de la face avant	14
Panneau arrière	15
Télécommande	17
Télécommande	17

PRÉPARATIFS 20

Préparation de la télécommande	20
Comment insérer les piles et son rayon d'action	20
Raccordement des appareils externes	21
Raccordement des appareils audio	21
Raccordement des enceintes	22
Raccordement des enceintes	22
Établissement de connexions bi-câblées	24
Connexion d'un caisson de graves	25
Raccordement des antennes radio	26
Raccordement d'une antenne FM	26
Raccordement d'une antenne AM	27
Raccordement d'une antenne DAB/FM	28
Préparation d'une connexion réseau	29
Pour établir une connexion réseau	29
Raccordement d'un câble de réseau (connexion câblée)	30
Préparation de l'antenne sans fil (connexion sans fil)	31

Mise sous tension du produit	32
Branchement du cordon d'alimentation dans une prise	32
Mise sous tension	33
Configuration des réglages MusicCast (connexion à un réseau)	35
Enregistrement sur le réseau MusicCast	35

LECTURE **36**

Fonctionnement de base	36
Sélection des enceintes de sortie	36
Sélection d'une source d'entrée	37
Réglage du volume	38
Changement de l'afficheur de la face avant	39
Réglage du son selon vos préférences	40
Lecture Pure Direct (PURE DIRECT)	40
Réglage des graves et des aigus (BASS/TREBLE)	41
Réglage de l'équilibre du volume gauche/droit (BALANCE)	42
Pour entendre plus facilement les graves et les aigus même à faible volume (LOUDNESS)	43
Écoute de la radio	44
Préparatifs pour écouter la radio	44
Sélection d'une station de radio	47
Affichage des informations Radio Data System	48
Affichage des informations DAB	49
Auto-enregistrement de stations de radio FM (présélection automatique)	50
Enregistrement manuel des stations de radio	51
Rappel d'une station de radio enregistrée	52
Suppression de l'enregistrement d'une station de radio	53
Lecture via une connexion Bluetooth®	54
Lecture du son d'un dispositif Bluetooth sur ce produit (réception audio)	54
Lecture du son de ce produit via des enceintes ou un casque Bluetooth (transmission audio)	55
Écoute de musique via AirPlay	56
Lecture de musique via AirPlay	56
Écoute de la radio sur Internet	57
Sélection d'une station de radio sur Internet	57
Écoute de services de streaming	58
Écoute de services de streaming	58
Lecture de musique sur un périphérique USB	59
Lecture de musique sur un périphérique USB	59
Lecture de morceaux sur des serveurs média (PC/NAS)	61
Lecture de morceaux sur des serveurs média (PC/NAS)	61

Menu Option (réglages pour chaque source d'entrée)	63
Opération de base du menu Option	63
Liste du menu Option	64
Correction de la différence de volume entre les sources d'entrée	65
Affichage des informations sur le signal audio	66
Exécution d'un balayage initial pour la réception radio DAB	67
Vérification de la réception de chaque dénomination de canal DAB	68
Réglage du verrouillage volume avec ce produit lors de la lecture d'un appareil AirPlay/dispositif Bluetooth	69
Réglage de la lecture automatique	70

FONCTIONS UTILES **71**

Fonctions de présélection	71
Enregistrement de votre contenu favori sur les présélections	71
Rappel du contenu enregistré sur une présélection	73
Fonction de minuterie	74
Configuration de la durée de la minuterie	74

RÉGLAGES **75**

Menus	75
Structure des menus	75
Menu Setup (changement des réglages des fonctions)	76
Opération de base du menu Setup	76
Liste des éléments du menu Setup	77
Configuration d'un réseau	78
Configuration du Bluetooth	83
Configuration du volume	84
Configuration de la veille automatique	85
Réglage du produit sur le mode ECO	86
Menu Advanced Setup (changement des réglages système)	87
Opération de base du menu Advanced Setup	87
Liste des éléments du menu Advanced Setup	88
Changement de l'impédance des enceintes	89
Configuration du code de télécommande	90
Changement du réglage de la fréquence de syntonisation FM/AM	91
Réinitialisation des réglages	92

MISE À JOUR **93**

Vérification de la version du microprogramme	93
Vérification de la version du microprogramme	93

Mise à jour du microprogramme	94
Mise à jour du microprogramme	94
Mise à jour du microprogramme via votre réseau	95
Mise à jour du microprogramme via une clé USB	96

GUIDE DE DÉPANNAGE **98**

Si vous pensez qu'il y a un problème	98
Si vous pensez qu'il y a un problème, commencez par vérifier les points suivants	98
Problèmes relatifs à l'alimentation, au système et/ou à la télécommande	99
Problèmes audio	101
Problèmes avec la radio FM	103
Problèmes avec la radio AM	104
Problèmes avec la radio DAB	105
Problèmes avec USB	106
Problèmes de réseau	107
Problèmes avec Bluetooth	110
Erreurs indiquées sur l'afficheur de la face avant	111

ANNEXE **113**

Entretien du produit	113
Prendre soin de ce produit	113
Établissement de connexions réseau sans fil	114
Sélectionner la méthode de connexion sans fil au réseau	114
Utiliser le bouton WPS pour établir une connexion sans fil	115
Établir une connexion sans fil avec votre iPhone (WAC)	116
Établir manuellement une connexion sans fil	117
Appareils et formats pris en charge	118
Dispositifs Bluetooth pris en charge	118
Périphériques USB pris en charge	119
Formats de fichier pris en charge sur ce produit (réseau/USB)	120
Marques commerciales	121
Marques commerciales	121
Caractéristiques techniques	122
Caractéristiques techniques	122

AVANT UTILISATION

À lire en premier

À propos de ce produit et de ce manuel

Nous vous remercions infiniment d'avoir fait l'acquisition de ce produit Yamaha. Ce produit est un ampli-tuner compatible réseau pour utilisation domestique. Il peut lire des émissions de radio et du contenu réseau, ainsi que des entrées audio analogiques et numériques.

Ce manuel (guide) est organisé comme suit. Lisez impérativement chacun des guides accompagnant le produit et conservez-les à portée de main pour pouvoir vous y reporter facilement.

Guide de sécurité (Inclus avec ce produit)

Répertorie les consignes de sécurité importantes à lire avant utilisation.

Guide rapide (Inclus avec ce produit)

Ce guide donne une explication des connexions de base à la lecture de la radio sur Internet.

Guide d'utilisation (Ce guide)

Il fournit des explications sur toutes les fonctions, notamment celles non abordées dans le Guide rapide.

- Le Guide d'utilisation présente principalement les opérations réalisables avec la télécommande incluse.
- Dans le Guide d'utilisation, iPhone, iPad et iPod touch sont collectivement appelés « iPhone ». Sauf indication contraire dans une explication, les références à « iPhone » signifient iPhone, iPad et iPod touch.
- Symboles utilisés dans le Guide d'utilisation



- **ATTENTION** est utilisé pour les informations sur les blessures potentielles.
- **AVIS** est utilisé pour les informations permettant d'éviter toute défaillance, tout dommage ou tout dysfonctionnement du produit, et/ou toute perte de données.
- **NOTE** est utilisé pour les informations supplémentaires utiles de connaître.
- [Balise de recherche] correspond à des mots-clés pour les recherches.

Vous pouvez télécharger les manuels les plus récents du site Web suivant.

<https://download.yamaha.com/>

Sources d'entrée lisibles avec ce produit

Sources d'entrée compatibles

Comme illustré ci-dessous, ce produit prend en charge la lecture d'un éventail de sources d'entrée.

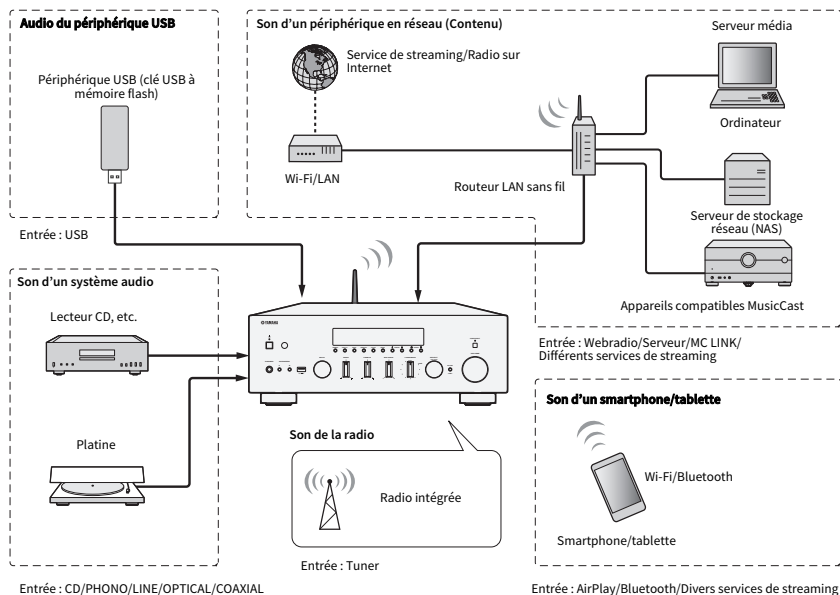

Liens connexes (pour la connexion)

- « Raccordement des appareils externes » (p.21)
- « Raccordement des antennes radio » (p.26)
- « Pour établir une connexion réseau » (p.29)

Liens connexes (pour la lecture)

- « Sélection d'une source d'entrée » (p.37)
- « Écoute de la radio » (p.44)
- « Lecture via une connexion Bluetooth® » (p.54)
- « Écoute de musique via AirPlay » (p.56)
- « Écoute de la radio sur Internet » (p.57)
- « Écoute de services de streaming » (p.58)
- « Lecture de musique sur un périphérique USB » (p.59)
- « Lecture de morceaux sur des serveurs média (PC/NAS) » (p.61)

Compatibilité avec MusicCast



Ce produit est compatible avec MusicCast. Ce qui permet de partager de la musique avec des appareils compatibles MusicCast situés dans plusieurs pièces. Son application dédiée, « MusicCast Controller », est facile à utiliser et permet aux utilisateurs d'écouter de la musique provenant de smartphones, de serveurs média (PC/NAS), de la radio sur Internet et de services de streaming partout dans la maison.

Pour en savoir plus sur MusicCast et les appareils compatibles, veuillez visiter le site Web de Yamaha. Pour de plus amples informations sur l'application, recherchez « MusicCast Controller » dans l'App Store ou Google Play.

Accessoires

Vérification des accessoires

Ce produit est livré avec les accessoires suivants. Vérifiez que vous disposez de tous les accessoires inclus.

- Antenne DAB/FM (Modèles pour le Royaume-Uni, l'Europe, la Russie et l'Australie)

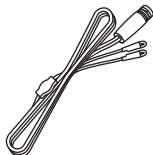

- Antenne AM (Modèles pour les États-Unis, le Canada, la Chine, la Corée, l'Asie, Taïwan, l'Amérique centrale et l'Amérique du Sud)



- Antenne FM (Modèles pour les États-Unis, le Canada, la Chine, la Corée, l'Asie, Taïwan, l'Amérique centrale et l'Amérique du Sud)



* L'élément fourni dépend de la région d'achat.

- Télécommande



- Piles (AA, R6, UM-3) (×2)

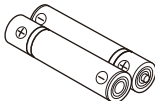

- Guide de sécurité

Guide rapide

NOMENCLATURE DES PIÈCES ET LEURS FONCTIONS

Unité

Panneau avant

Voici les noms des pièces à l'avant de l'unité accompagnés d'une explication de leurs fonctions.

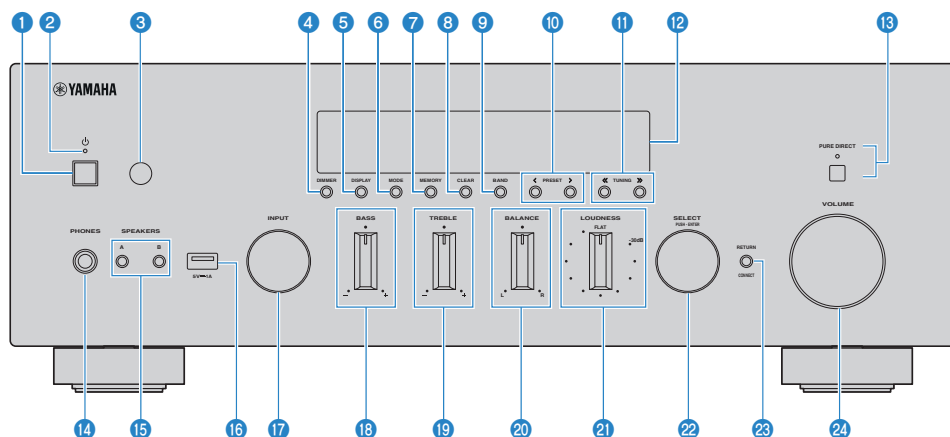

1 Interrupteur (alimentation)

Permet de mettre ce produit sous tension () / hors tension () (p.33).

Alors que le produit est sous tension, appuyez sur la touche (alimentation) de la télécommande pour le faire basculer entre MARCHE et Veille. Ce produit entre également en veille dans les situations suivantes.

- Lorsque la fonction de veille automatique est activée (p.85)

NOTE

La télécommande est inopérante si le produit est hors tension. Ce produit ne peut pas non plus être associé à un dispositif Bluetooth, un périphérique réseau ou l'application MusicCast Controller.

2 Témoin d'alimentation

S'allume comme suit pour indiquer l'état de l'alimentation.

Sous tension : le témoin s'allume.

Veille : le témoin est faiblement allumé.

Hors tension : le témoin est éteint.

NOTE

Lorsque le témoin clignote, cela signifie que le circuit de protection a été activé empêchant la mise sous tension pour protéger le produit. Veuillez contacter un centre de service Yamaha agréé pour le faire réparer.

3 Récepteur du signal de télécommande

Reçoit le signal (infrarouge) de la télécommande (p.20).

4 **DIMMER**

Permet de modifier la luminosité de l'afficheur de la face avant. La luminosité varie entre 5 niveaux chaque fois que vous appuyez dessus.

5 **DISPLAY**

Permet de changer les informations indiquées sur l'afficheur de la face avant (p.39).

6 **MODE**

Permet de passer en mode de réception radio FM (Stéréo/Mono) (p.47).

7 **MEMORY**

Pour enregistrer des stations de radio (présélections) (p.51). Les stations de radio sur Internet, les morceaux des serveurs média et le morceau actuellement lu lorsque l'entrée USB est sélectionnée peuvent également être enregistrés (p.71).

8 **CLEAR**

Permet de supprimer une station de radio (présélection) précédemment enregistrée (p.53).

9 **BAND**

Permet de changer de bande de tuner radio (p.47).

10 **PRESET**

Sert à rappeler des stations de radio enregistrées (présélections) (p.52) et des morceaux/stations de radio sur Internet enregistrés (p.73).

11 **TUNING**

Servent à sélectionner une station de radio (p.47).

12 **Afficheur de la face avant**

Affiche différents menus et informations (p.14).

13 **PURE DIRECT/Témoin**

Active ou désactive la fonction Pure Direct (p.40). Lorsque cette fonction est activée, le témoin s'allume et l'afficheur de la face avant s'éteint.

14 **Prise PHONES**

Pour brancher un casque (compatible avec les jacks stéréo standard).

NOTE

Le son ne peut pas être restitué sur les enceintes connectées à ce produit lorsqu'un casque est branché.

15 **SPEAKERS A et B**

Pour sélectionner les enceintes pour la lecture. Active/désactive les enceintes A ou B à chaque pression (p.36).

16 **Port USB**

Pour raccorder un périphérique USB (p.59).

17 **INPUT**

Permet de sélectionner la source d'entrée (p.37).

18 **BASS**

Permet de régler le volume de la plage de basses fréquences (p.41).

19 TREBLE

Permet de régler le volume de la plage de hautes fréquences (p.41).

20 BALANCE

Permet de régler l'équilibre gauche/droit du volume (p.42).

21 LOUDNESS

Permet d'entendre plus facilement les graves et les aigus même à faible volume (p.43).

22 SELECT (PUSH-ENTER)

Sert, par exemple, à commander les menus sur l'afficheur de la face avant. Tournez ce bouton pour sélectionner un élément et appuyez dessus pour valider.

23 RETURN/CONNECT

Sert, par exemple, à commander les menus sur l'afficheur de la face avant.

Sert également lors de l'enregistrement de ce produit sur le réseau MusicCast (p.35).

24 VOLUME

Pour régler le volume.

Liens connexes

« Prendre soin de ce produit » (p.113)

Afficheur de la face avant

Vous trouverez ci-dessous une explication de l'affichage sur l'afficheur de la face avant.

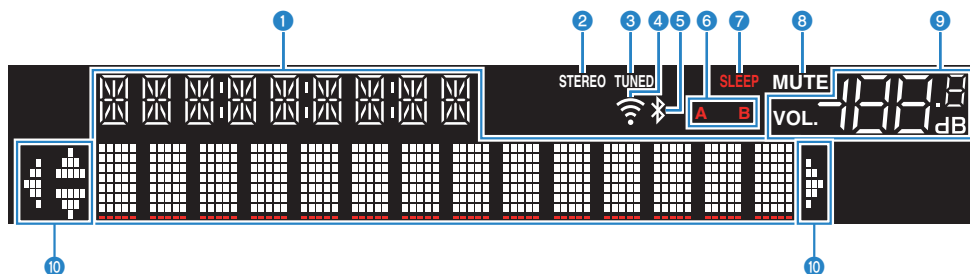

1 Affichage des informations

Différentes informations sont affichées, à savoir le nom de la source d'entrée.

Appuyez sur DISPLAY sur le panneau avant pour changer les informations affichées (p.39).

NOTE

Seuls les caractères alphanumériques à un octet et certains symboles s'affichent.

2 Témoin STEREO

S'allume lorsque la radio FM est reçue en stéréo.

3 Témoin TUNED

S'allume en cas de réception d'une station de radio.

4 Témoin LAN sans fil

S'allume lorsque le produit est connecté sans fil à un réseau.

5 Indicateur Bluetooth

S'allume lors de la connexion à un dispositif Bluetooth.

6 Témoin d'enceinte

Le ou les témoins des enceintes (A/B) à partir desquelles le son est lu s'allument.

7 Témoin SLEEP

S'allume lorsque la minuterie de mise en veille a été réglée (p.74).

8 Témoin MUTE

Clignote lorsque le son est coupé.

9 Témoin de volume

Affiche le réglage du volume du produit.

10 Témoins de curseur

Ces témoins s'allument lorsque les touches de curseur de la télécommande peuvent être utilisées pour commander le produit.

NOTE

- Si vous appuyez sur DIMMER sur le panneau avant, vous pouvez régler la luminosité de l'afficheur de la face avant (p.11).
- Lorsque vous utilisez Pure Direct, l'afficheur de la face avant s'éteint. Après la mise hors tension, l'écran se rallume si la télécommande ou le panneau avant sont utilisés.

Panneau arrière

Voici les noms des pièces à l'arrière de l'unité accompagnés d'une explication de leurs fonctions.

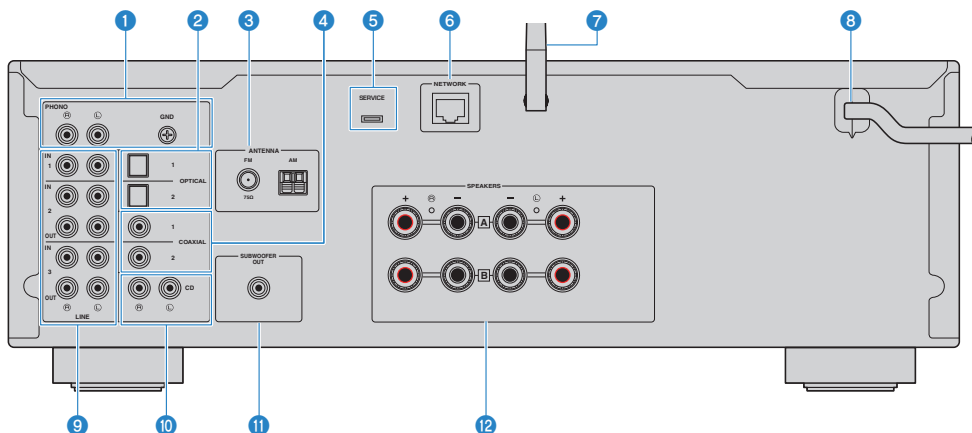

1 Prises PHONO IN

Prise GND

Pour le raccordement à une platine (p.21).

2 Prises OPTICAL 1-2 IN

Pour le raccordement à des appareils externes avec sortie numérique optique (p.21).

3 Prise ANTENNA

Pour le raccordement à une antenne radio (p.26).

4 Prises COAXIAL 1-2 IN

Pour le raccordement à des appareils externes avec sortie numérique coaxiale (p.21).

5 Port SERVICE

Il s'agit de ports pour l'entretien utilisés lors des réparations, etc. Ne branchez rien dans ces ports.

6 Prise NETWORK

Pour raccorder un câble réseau lors de la connexion de ce produit à un réseau câblé (p.30).

7 Antenne sans fil

Pour raccorder ce produit à un réseau sans fil (Wi-Fi) (p.31). Sert également aux connexions Bluetooth (p.54).

8 Cordon d'alimentation

Se branche sur une prise électrique (p.32).

9 Prises LINE 1-3

Pour connecter des périphériques externes ayant des entrées/sorties audio analogiques (p.21).

10 Prises CD IN

Pour raccorder la sortie audio analogique (OUT) des appareils comme des lecteurs CD (p.21).

11 Prise SUBWOOFER OUT

Pour le raccordement à un caisson de graves avec amplificateur intégré (p.25).

12 Prises SPEAKERS

Pour le raccordement à des enceintes (p.22).

Télécommande

Télécommande

Voici les noms des pièces de la télécommande accompagnés d'une explication de leurs fonctions.

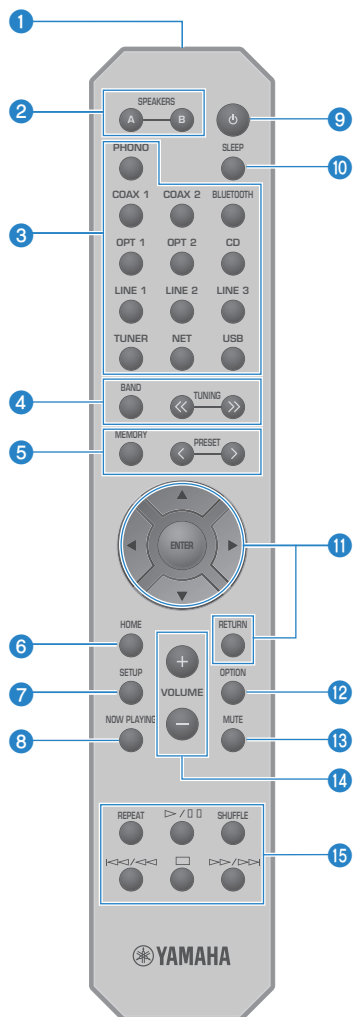

1 Émetteur de signal de commande

Envoie les signaux (infrarouges) de la télécommande.

2 Touches A et B SPEAKERS

Pour changer d'enceintes de sortie. Active/désactive les enceintes A ou B à chaque pression (p.36).

3 Touches de sélection de la source d'entrée

Permettent de sélectionner la source d'entrée à lire (p.37).

NOTE

Si vous appuyez à plusieurs reprises sur la touche NET, les sources réseau changent.

4 Touche BAND

Permet de changer de bande de tuner radio (p.47).

Touches TUNING

Servent à sélectionner une station de radio (p.47).

5 Touche MEMORY

Pour enregistrer des stations de radio (présélections) (p.51). Les stations de radio sur Internet, les morceaux des serveurs média et le morceau actuellement lu lorsque l'entrée USB est sélectionnée peuvent également être enregistrés (p.71).

Touches PRESET

Sert à rappeler des stations de radio enregistrées (présélections) (p.52) et des morceaux/stations de radio sur Internet enregistrés (p.73).

6 Touche HOME

Permet d'avancer au niveau supérieur lors de la sélection de fichiers de musique, de dossiers, etc.

7 Touche SETUP

Permet d'ouvrir le menu Setup (p.76).

8 Touche NOW PLAYING

Permet d'afficher des informations sur les morceaux lors de la sélection de fichiers de musique, de dossiers, etc.

9 Touche  (alimentation)

Pour basculer l'alimentation de ce produit entre MARCHÉ et Veille (p.33).

10 Touche SLEEP

Pour régler la minuterie (p.74).

11 Touches d'opération de menu

Touches de curseur (▲ ▼ ◀ ▶), touche ENTER et touche RETURN

Pour utiliser les menus.

12 Touche OPTION

Permet d'ouvrir le menu Option (p.63).

13 Touche MUTE

Pour couper le son. Appuyez de nouveau sur cette touche pour revenir au niveau précédent.

14 Touches VOLUME +/-

Pour régler le volume (p.38).

15 Touches de lecture

Touche REPEAT, touche ►/■ (Lecture/Pause), touche SHUFFLE, touche ◀◀/▶▶ (Saut/Retour), touche ■ (Arrêt), touche ►►/▶▶ (Avance rapide/Saut)

Pour commander la lecture, comme un serveur média, la radio sur Internet ou Bluetooth.

PRÉPARATIFS

Préparation de la télécommande

Comment insérer les piles et son rayon d'action

Placez les piles fournies dans la télécommande en respectant la polarité (+/-).

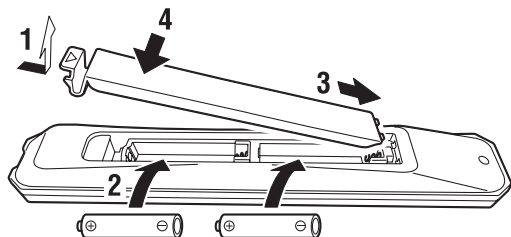

Le rayon d'action de la télécommande est illustré.

Dirigez la télécommande sur le récepteur de signal de télécommande (infrarouge) lorsque vous l'utilisez.

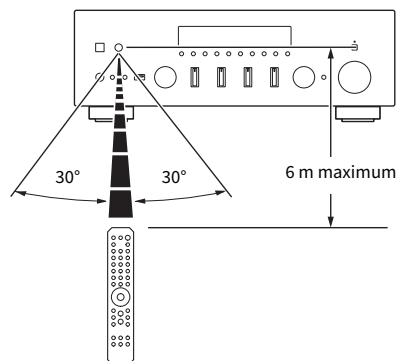

Raccordement des appareils externes

Raccordement des appareils audio

Cette section explique comment raccorder des appareils audio comme des lecteurs CD au produit.

Utilisez le type de câble adapté aux prises de l'appareil à raccorder, à savoir un câble RCA, un câble à fibre optique ou un câble coaxial, en vente dans le commerce.

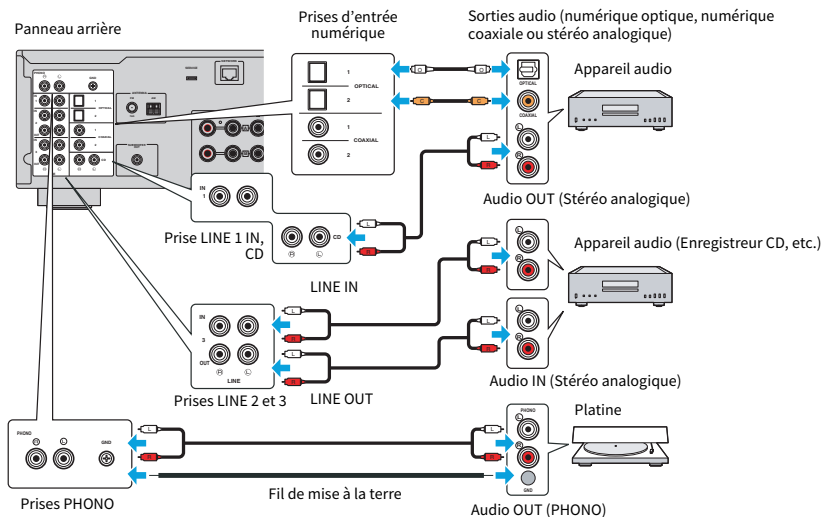

NOTE

- Les entrées numériques (OPTICAL/COAXIAL) de ce produit ne prennent en charge que les signaux PCM (2 canaux).
- Les prises PHONO de ce produit sont compatibles avec les cartouches MM. Utilisez un transformateur élévateur ou un dispositif similaire si vous raccordez une platine pourvue d'une cartouche MC (faible sortie).
- Pour certains platines, le bruit peut être réduit en les connectant à la borne GND de ce produit. Toutefois, certaines platines sont également moins bruyantes si elles ne sont pas connectées à la prise GND.
- La borne GND n'est pas une masse électrique à des fins de sécurité.

Liens connexes

« Panneau arrière » (p.15)

Raccordement des enceintes

Raccordement des enceintes

Utilisez un câble d'enceinte (en vente dans le commerce) pour raccorder les enceintes au produit.

NOTE

- Utilisez des enceintes d'une impédance d'au moins 4 ohms.
- Lors du raccordement de 2 ensembles d'enceintes (Enceinte A et Enceinte B), utilisez des enceintes d'une impédance d'au moins 8 ohms.
- Lors du raccordement d'enceintes 4 ohms (4 ohms ou plus, mais moins de 8 ohms), modifiez l'impédance des enceintes dans le menu Advanced Setup.

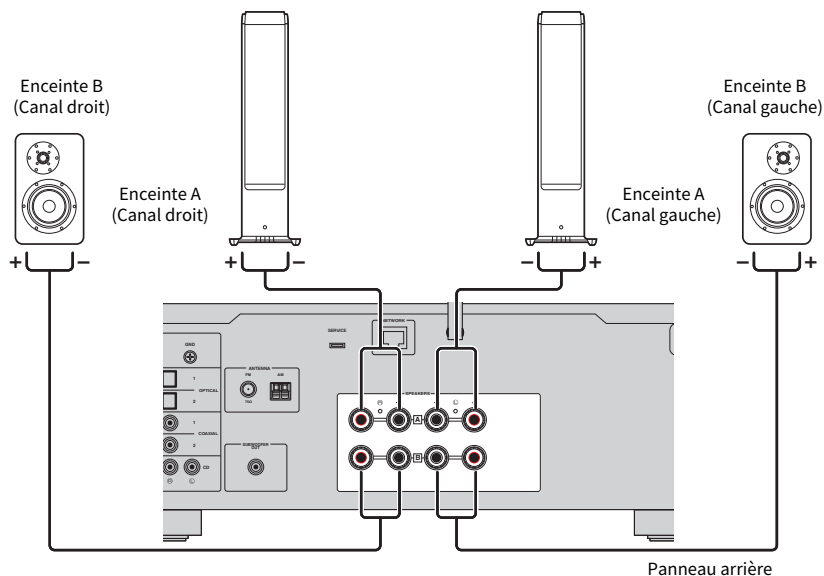

- 1** Dénudez environ 10 mm d'isolation de l'extrémité du câble d'enceinte et torsadez fermement son âme.

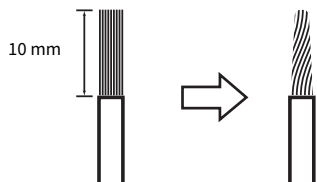

2 Tournez le bouton de la prise d'enceinte vers la gauche pour le desserrer, puis insérez l'âme du câble d'enceinte dans l'orifice de la prise.

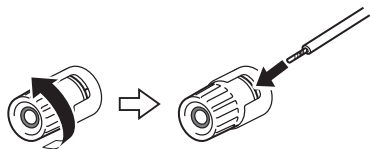

3 Tournez à nouveau le bouton vers la droite pour le serrer.



AVIS

- Préparez le câble d'enceinte à l'écart du produit. Des morceaux de fils conducteurs du câble d'enceinte peuvent tomber à l'intérieur du produit et provoquer un court-circuit, entraînant un dysfonctionnement.
- Ne laissez pas les fils conducteurs d'un câble d'enceinte toucher les fils conducteurs d'un autre câble d'enceinte ou des pièces métalliques du produit. Cela risquerait d'endommager le produit et/ou les enceintes.

NOTE

Veillez à connecter correctement les fils aux prises : canal gauche (L), canal droit (R) et + (rouge), - (noir). S'ils sont mal connectés, il se peut qu'aucun son ne soit émis par les enceintes. De plus, si la polarité n'est pas respectée, le son peut sembler étrange.

■ **Connexion par fiche banane (Modèles pour les États-Unis, le Canada, l'Australie, Taïwan, l'Amérique centrale et l'Amérique du Sud)**

Si vous utilisez une fiche banane, serrez le bouton de la prise d'enceinte et insérez la fiche banane dans l'extrémité de la prise.

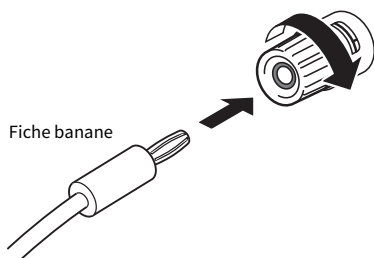

Liens connexes

- « Établissement de connexions bi-câblées » (p.24)
- « Connexion d'un caisson de graves » (p.25)
- « Changement de l'impédance des enceintes » (p.89)

Établissement de connexions bi-câblées

Le bi-câblage permet de diviser et de commander séparément la sortie vers les haut-parleurs de graves (basse fréquence) et le haut-parleur d'aigus/médial (moyenne à haute fréquence). Des enceintes compatibles avec le bi-câblage sont nécessaires pour ces connexions.

1 Retirez les straps métalliques ou cavaliers fixés aux prises des enceintes.

2 Connectez le produit et les enceintes comme illustré.

L'illustration montre la connexion du canal gauche. Connectez le canal droit de la même manière.

Vous pouvez permuter les connexions entre les prises d'enceinte A et B sans problème.

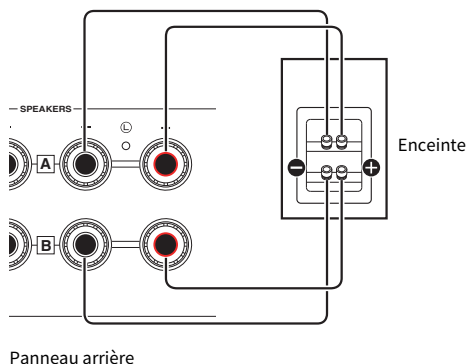

NOTE

- Si le système est raccordé avec une connexion bi-câblage, mettez sous tension les deux enceintes A et B en appuyant sur les touches SPEAKERS A et SPEAKERS B alors que l'appareil est sous tension.
- Utilisez des enceintes ayant une impédance d'au moins 4 ohms et compatibles avec les connexions bi-câblage.

Liens connexes

« Sélection des enceintes de sortie » (p.36)

Connexion d'un caisson de graves

Pour utiliser un caisson de graves, connectez-le au produit avec un câble de broche mono (RCA) (en vente dans le commerce).

Caisson de graves (avec amplificateur intégré)

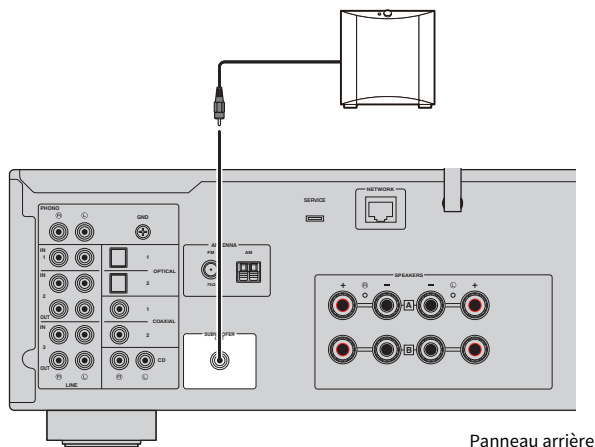

Panneau arrière

Raccordement des antennes radio

Raccordement d'une antenne FM

Modèle pour

États-Unis, Canada, Chine, Corée, Asie, Taiwan, Amérique centrale et Amérique du Sud

Raccordez l'antenne FM incluse au produit.

Après avoir raccordé l'antenne FM, fixez-la à un mur.

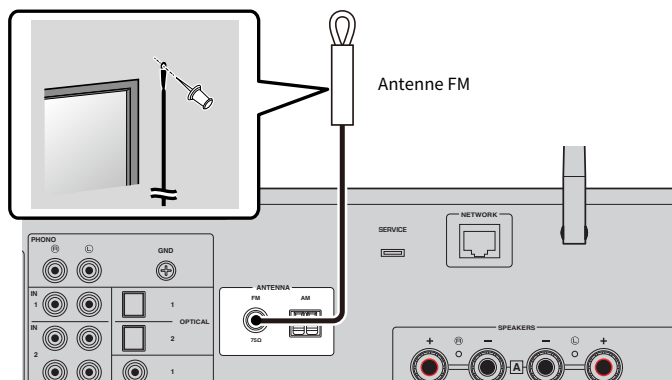

Panneau arrière

Raccordement d'une antenne AM

Modèle pour

États-Unis, Canada, Chine, Corée, Asie, Taïwan, Amérique centrale et Amérique du Sud

Raccordez l'antenne AM incluse au produit.

Placez l'antenne AM à plat après l'avoir connectée.

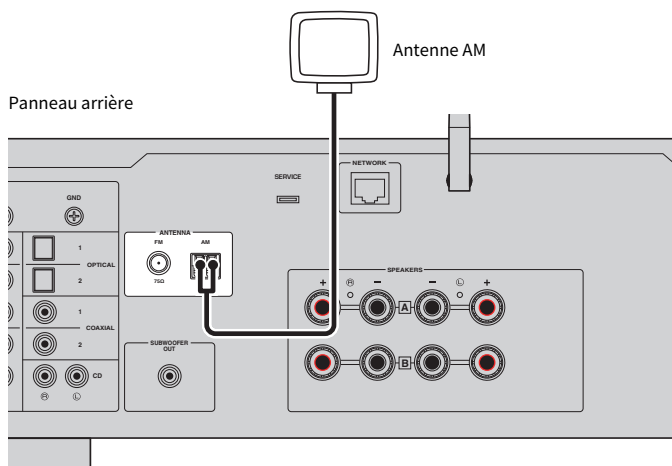

Assemblage et raccordement de l'antenne AM

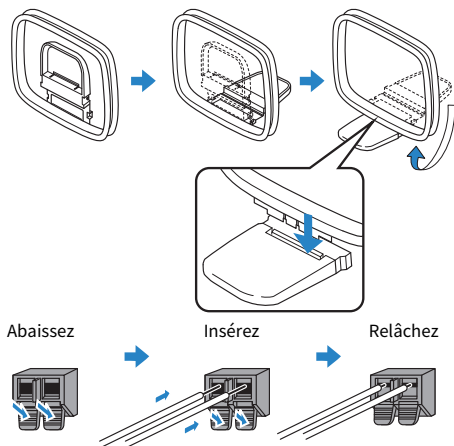

NOTE

- Déroulez uniquement le fil d'antenne nécessaire pour le câblage.
- Le cordon de l'antenne AM n'a pas de polarité.

Raccordement d'une antenne DAB/FM

Modèle pour

Royaume-Uni, Europe, Russie et Australie

Raccordez l'antenne DAB/ FM incluse au produit.

Fixez les extrémités de l'antenne à un mur.

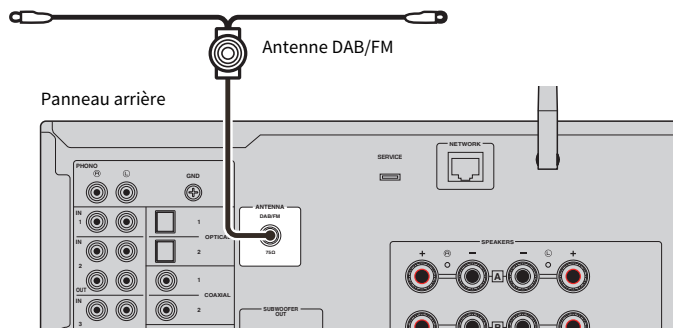

NOTE

- L'antenne doit être à l'horizontale.
- Si la réception n'est pas bonne, réglez la hauteur, l'orientation ou l'emplacement de l'antenne DAB/FM.

Préparation d'une connexion réseau

Pour établir une connexion réseau

Ce produit prend en charge les connexions câblées et sans fil.

Sélectionnez la méthode de connexion selon votre environnement réseau.

La connexion à un réseau vous permet de lire des stations de radio sur Internet et des fichiers de musique stockés sur des serveurs média tels que des ordinateurs ou un NAS (Network Attached Storage).

AVIS

- Lorsque vous connectez le produit à Internet, veillez à établir la connexion via un routeur pour garantir la sécurité. Configurez un mot de passe approprié pour le routeur assurant la connexion. Ne connectez pas le produit directement aux lignes de communication (notamment les LAN publics) des opérateurs de télécommunications (opérateurs de téléphonie mobiles, fixes, fournisseurs d'accès Internet, etc.).

Liens connexes

- « Raccordement d'un câble de réseau (connexion câblée) » (p.30)
- « Préparation de l'antenne sans fil (connexion sans fil) » (p.31)

Raccordement d'un câble de réseau (connexion câblée)

Utilisez un câble réseau (câble droit CAT-5 ou supérieur) (en vente dans le commerce) pour raccorder le produit au routeur.

Si le routeur est compatible avec les serveurs DHCP, il n'est pas nécessaire de configurer les réglages réseau pour ce produit.

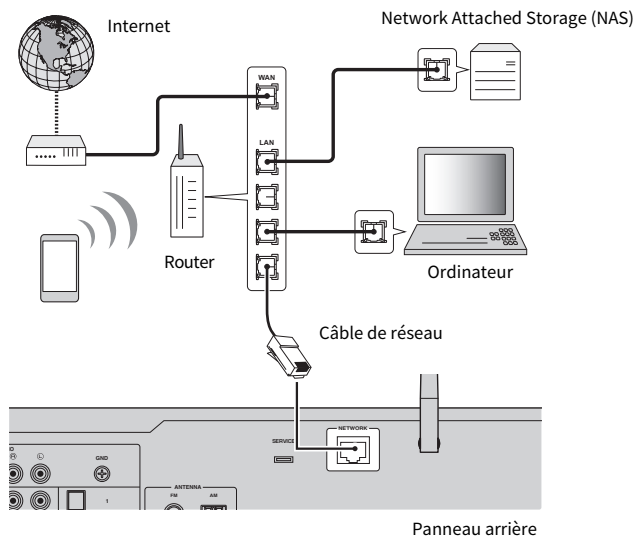

NOTE

- Si le routeur n'est pas compatible avec les serveurs DHCP ou si vous souhaitez configurer manuellement les réglages réseau, vous devez configurer les réglages réseau.
- Utilisez un câble STP (blindé à paire torsadée) pour éviter les interférences électromagnétiques.

Liens connexes

« Configuration d'un réseau » (p.78)

Préparation de l'antenne sans fil (connexion sans fil)

Pour utiliser une connexion sans fil ou Bluetooth, relevez l'antenne sans fil.

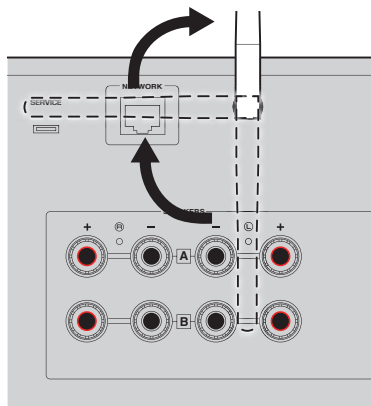

AVIS

- Lors de l'achat, l'antenne sans fil est fixée à l'aide de ruban adhésif. Décollez délicatement le ruban adhésif et relevez l'antenne sans fil comme illustré.
- N'appliquez pas de force excessive sur l'antenne sans fil lorsque vous la relevez sous peine de l'endommager.

Liens connexes

- « Enregistrement sur le réseau MusicCast » (p.35)
- « Sélectionner la méthode de connexion sans fil au réseau » (p.114)

Mise sous tension du produit

Branchement du cordon d'alimentation dans une prise

Après avoir effectué tous les raccordements, branchez le cordon d'alimentation dans une prise.

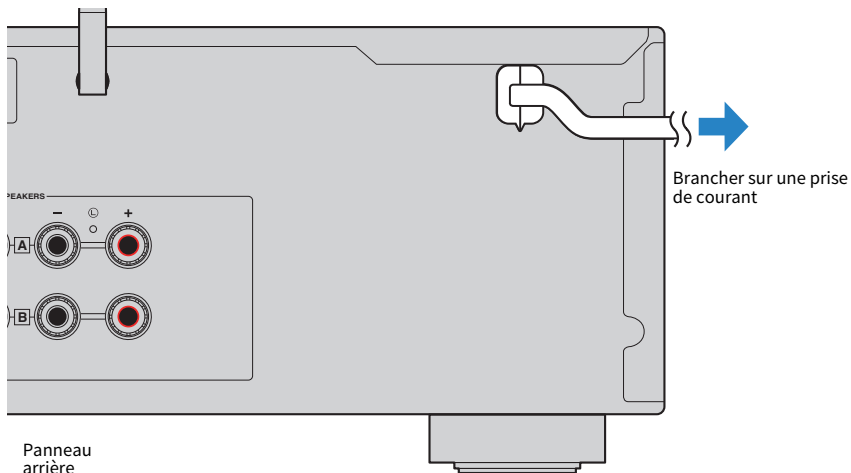

NOTE

Veillez à débrancher ce produit de la prise secteur si vous prévoyez de ne pas l'utiliser pendant une période prolongée. Ce produit consomme une faible quantité d'électricité même lorsqu'il est en veille.

Mise sous tension

Mettez le produit sous tension.

1 Appuyez sur l'interrupteur (alimentation) sur le panneau avant.

Le produit se met sous tension et le témoin d'alimentation s'allume.

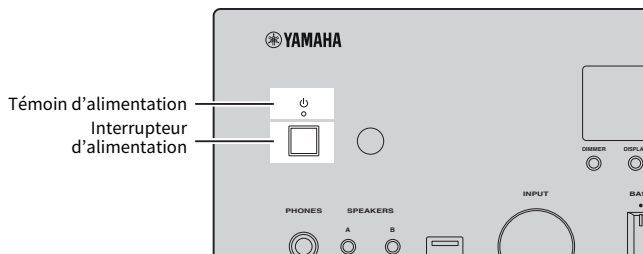

2 Lorsque le message suivant est indiqué sur l'afficheur de la face avant, appuyez sur RETURN sur le panneau avant.

Lorsque vous raccordez ce produit au routeur avec un câble réseau (connexion câblée), cette étape est ignorée.

L'affichage de message peut prendre environ 30 secondes. La partie marquée « * » varie en fonction de l'appareil.

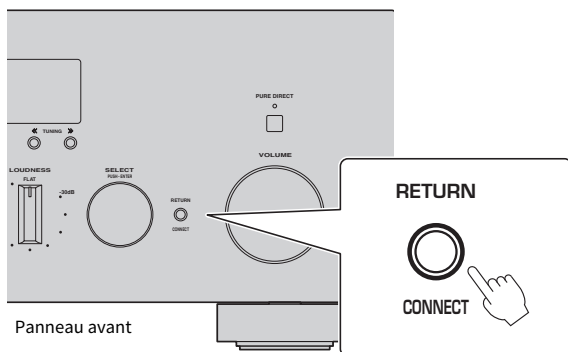

Affichage « WAC »

- La fonction WAC (Wireless Accessory Configuration) permet d'appliquer les réglages sans fil d'un appareil iOS à un autre appareil et de se connecter sans fil au réseau. Les étapes de connexion à un réseau au moyen de MusicCast Controller sont expliquées dans le chapitre « PRÉPARATIFS ». Par conséquent, la méthode d'annulation de WAC est expliquée ici.
- Le message WAC s'affiche la première fois que vous utilisez le produit et après sa réinitialisation.



NOTE

- Après la mise sous tension, la lecture du son nécessite plusieurs secondes.
- Après avoir éteint le produit, n'essayez pas de le rallumer pendant au moins 10 secondes. Cela pourrait générer du bruit parasite.

Liens connexes

« Établir une connexion sans fil avec votre iPhone (WAC) » (p.116)

■ Mise sous/hors tension avec la télécommande

Lorsque l'interrupteur  (alimentation) sur le panneau avant est sur MARCHE, le produit bascule entre MARCHE/Veille chaque fois que vous appuyez sur la touche  (alimentation) de la télécommande.

NOTE

Lorsque le produit est en veille, pour l'allumer sans utiliser la télécommande, appuyez sur l'interrupteur  (alimentation) pour l'éteindre momentanément, puis appuyez de nouveau sur l'interrupteur pour le rallumer.

Configuration des réglages MusicCast (connexion à un réseau)

Enregistrement sur le réseau MusicCast

Enregistrez le produit sur le réseau MusicCast. Vous pouvez configurer les réglages de la connexion réseau pour le produit simultanément. L'application dédiée « MusicCast Controller » pour dispositifs mobiles est nécessaire pour effectuer les réglages. Trouvez « MusicCast Controller » (gratuit) dans l'App Store ou Google Play et installez-le.

- 1 Démarrez « MusicCast Controller » sur votre ou vos dispositifs mobiles et appuyez sur « Configurer ».**
- 2 Suivez les instructions fournies par « MusicCast Controller ».**

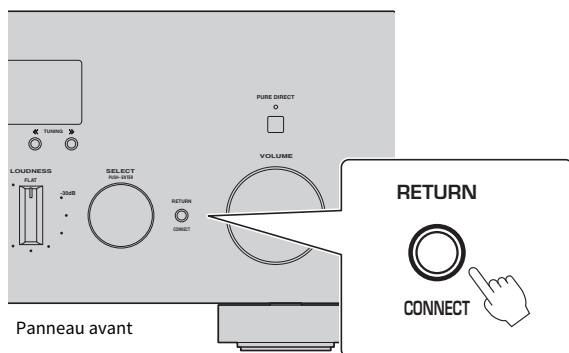

NOTE

- Pour vous connecter au réseau sans fil, assurez-vous que vous disposez du SSID et de la clé de sécurité du routeur LAN sans fil (point d'accès) que vous souhaitez utiliser.
- Pour configurer un deuxième appareil compatible MusicCast et les suivants, appuyez sur « Paramètres » > « Ajouter un nouvel appareil » dans « MusicCast Controller ».

Liens connexes

« Configuration d'un réseau » (p.78)

LECTURE

Fonctionnement de base

Sélection des enceintes de sortie

Appuyez sur la touche SPEAKERS A et/ou la touche SPEAKERS B pour sélectionner les enceintes de sortie. Vous pouvez vérifier quelles enceintes sont sélectionnées via le témoin d'enceinte sur l'afficheur de la face avant.

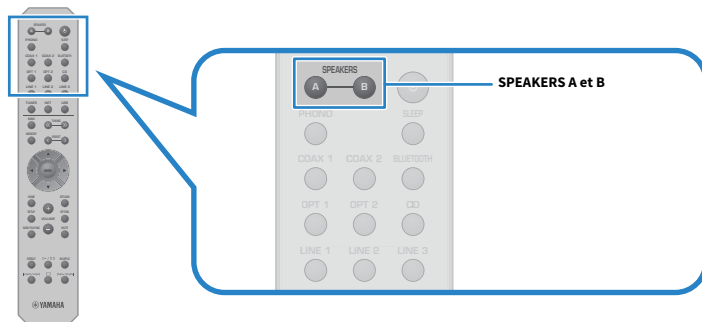

Chaque pression sur les touches SPEAKERS A ou SPEAKERS B met sous/hors tension les enceintes correspondantes.

Témoins d'enceinte	Enceintes de sortie
A	le son est émis des enceintes A.
B	le son est émis des enceintes B.
A B	le son est émis des enceintes A et B.
	aucun son n'est émis des enceintes A ou B.

NOTE

- Vous pouvez également sélectionner les enceintes en appuyant sur SPEAKERS A ou SPEAKERS B sur le panneau avant.
- En cas de connexion bi-câblage des enceintes, mettez les deux enceintes A et B sous tension.
- Lorsque le casque est branché, le son ne peut pas être émis des enceintes.

Sélection d'une source d'entrée

Pour écouter de la musique, sélectionnez la source d'entrée souhaitée.

1 Mettez sous tension l'appareil externe.

2 Appuyez sur une touche de sélection de source d'entrée pour sélectionner une source d'entrée.

Permet de sélectionner la source d'entrée parmi les suivantes.

- Touche PHONO : son de la platine reçu via les prises d'entrée PHONO
- Touches COAX 1/2 : son reçu via la prise d'entrée COAXIAL 1 ou 2
- Touche BLUETOOTH : son d'un dispositif, comme un smartphone, connecté via Bluetooth.
- Touches OPT 1/2 : son reçu via la prise d'entrée OPTICAL 1 ou 2
- Touche CD : son reçu via les prises d'entrée CD
- Touches LINE 1 à 3 : son reçu via les prises d'entrée LINE 1, 2 ou 3
- Touche TUNER : son d'une station de radio.
- Touche NET : son reçu via la prise NETWORK ou par liaison sans fil.
- Touche USB : son reçu via le port USB.

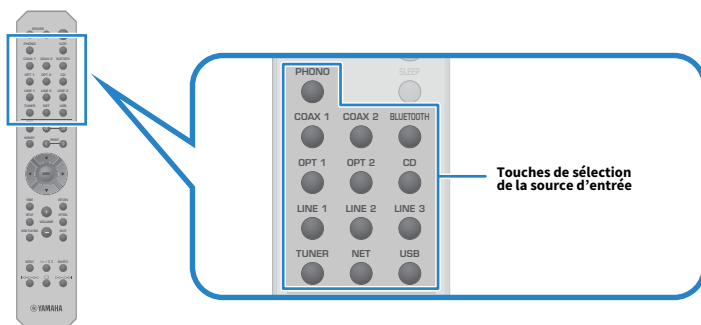

3 Utilisez un appareil externe pour démarrer la lecture ou sélectionnez une station de radio avec ce produit.

NOTE

- Vous pouvez également tourner INPUT sur le panneau avant pour sélectionner la source d'entrée.
- Pour de plus amples informations sur le fonctionnement de votre appareil externe, consultez son mode d'emploi.

Réglage du volume

Appuyez sur les touches VOLUME +/- pour régler le volume.

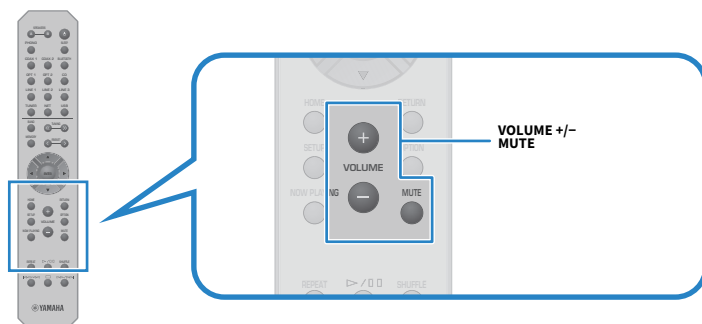

NOTE

- Vous pouvez également tourner VOLUME sur le panneau avant pour le régler.
- Si vous appuyez sur la touche MUTE, le son est coupé. Appuyez de nouveau sur cette touche pour revenir au niveau précédent.
- Vous pouvez régler le son selon vos préférences avec BASS, TREBLE, BALANCE et LOUDNESS sur le panneau avant.

Liens connexes

- « Réglage des graves et des aigus (BASS/TREBLE) » (p.41)
- « Réglage de l'équilibre du volume gauche/droit (BALANCE) » (p.42)
- « Pour entendre plus facilement les graves et les aigus même à faible volume (LOUDNESS) » (p.43)

Changement de l'afficheur de la face avant

Les informations affichées sur l'afficheur de la face avant peuvent être modifiées en fonction de la source d'entrée actuelle.

Appuyez à plusieurs reprises sur DISPLAY sur le panneau avant pour sélectionner l'élément que vous souhaitez afficher.



Les informations sélectionnées s'affichent au bout de 3 secondes.



Les éléments d'affichage suivants sont disponibles.

Source d'entrée actuelle	Élément affiché
TUNER (FM/AM)	Frequency (Modèles pour le Royaume-Uni, l'Europe et la Russie) Les données Radio Data System sont également disponibles lorsque ce produit est syntonisé sur une station d'émission Radio Data System. Pour plus d'informations, reportez-vous à : <ul style="list-style-type: none"> • « Affichage des informations Radio Data System » (p.48)
TUNER (DAB)	(Modèles pour le Royaume-Uni, l'Europe, la Russie et l'Australie) Pour plus d'informations, reportez-vous à : <ul style="list-style-type: none"> • « Affichage des informations DAB » (p.49)
Bluetooth Services de streaming*	Track, Artist, Album
Server	
AirPlay	Track, Artist, Album, Time
USB	
Net Radio	Track, Album, Time, Station

* L'affichage peut uniquement être permuté pour certains services de streaming.

Réglage du son selon vos préférences

Lecture Pure Direct (PURE DIRECT)

Pure Direct interrompt plusieurs processus et circuits à l'exception des processus de base pour la lecture pour vous permettre d'écouter un son de meilleure qualité avec un bruit réduit.

Après avoir appuyé sur PURE DIRECT pour l'activer, le témoin PURE DIRECT s'allume.

NOTE

- Lorsque vous utilisez Pure Direct, les fonctions suivantes sont désactivées.
 - Les différentes fonctions de réglage : BASS, TREBLE, BALANCE et LOUDNESS
 - L'utilisation du menu Option et du menu Setup
 - Les indications sur l'afficheur de la face avant (en l'absence d'opérations)
- Lorsque vous utilisez Pure Direct, les transmissions vers le réseau MusicCast ne sont pas disponibles, à l'exception du son du contenu réseau et des dispositifs Bluetooth.

Réglage des graves et des aigus (BASS/TREBLE)

Vous pouvez régler le niveau de la plage de fréquences élevées (aigus) et de la plage de fréquences basses (graves) individuellement.

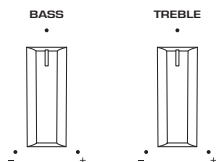

■ Réglage des graves

Lorsque les graves semblent trop faibles, tournez BASS vers la droite pour les augmenter. Lorsqu'elles semblent trop fortes, tournez BASS vers la gauche pour les réduire.

Elles sont uniformes si le réglage est au milieu.

Plage de réglage : -10 dB à 0 à +10 dB (20 Hz)

■ Réglage des aigus

Lorsque les aigus semblent trop faibles, tournez TREBLE vers la droite pour les augmenter. Lorsqu'elles semblent trop fortes, tournez TREBLE vers la gauche pour les réduire.

Elles sont uniformes si le réglage est au milieu.

Plage de réglage : -10 dB à 0 à +10 dB (20 kHz)

NOTE

Lorsque Pure Direct est utilisé, les réglages sont désactivés (les canaux gauche et droit sont fixés à 0 dB).

Réglage de l'équilibre du volume gauche/droit (BALANCE)

Tout déséquilibre du volume dû au positionnement des enceintes et/ou aux conditions dans la pièce peut être corrigé en ajustant l'équilibre du volume entre les enceintes gauche et droite.

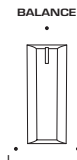

Tournez BALANCE vers la gauche ou la droite pour régler le canal gauche (L) ou le canal droit (R). En tournant complètement vers la gauche ou la droite, le son du canal opposé est coupé.

NOTE

Lorsque Pure Direct est utilisé, le réglage est désactivé (les canaux gauche et droit sont fixés à 0 dB).

Pour entendre plus facilement les graves et les aigus même à faible volume (LOUDNESS)

Cette fonction baisse le volume de moitié et fait profiter l'auditeur d'un son naturel même à faible volume en compensant la caractéristique auditive humaine qui rend difficile l'écoute des graves et des aigus à faible volume.



ATTENTION

- Si Pure Direct est activé après avoir réglé LOUDNESS, le signal d'entrée contourne la fonction de contrôle de l'intensité sonore et le volume augmente brusquement. Afin de protéger vos oreilles et vos enceintes de tout dommage, vérifiez toujours l'état de LOUDNESS avant d'activer Pure Direct. Si le réglage n'est pas FLAT, baissez le volume.

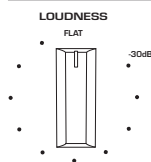

1 Placez LOUDNESS sur la position FLAT.

2 Augmentez VOLUME au niveau maximal auquel vous écoutez normalement la musique.

3 Tournez LOUDNESS dans le sens inverse des aiguilles d'une montre jusqu'à un volume modéré.

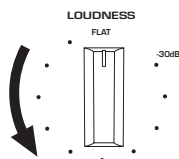

NOTE

- Lorsque Pure Direct est utilisé, les réglages sont désactivés (équivalent à la position FLAT).
- Après avoir effectué les réglages, si l'effet d'intensité sonore est trop fort (ou faible) lors de la lecture au volume souhaité, réglez à nouveau.

Écoute de la radio

Préparatifs pour écouter la radio





Réglage des pas de fréquence

Modèle pour

Asie, Taïwan, Amérique centrale et Amérique du Sud

Réglez les pas de la fréquence de syntonisation radio de ce produit en fonction de votre pays ou de votre région.

Le réglage en usine des pas de fréquence est de 50 kHz pour FM et 9 kHz pour AM. Réglez les pas de fréquence sur 100 kHz pour FM et 10 kHz pour AM en fonction de votre pays ou de votre région.

- 1 Poussez l'interrupteur  (alimentation) sur le panneau avant pour éteindre le produit.**
- 2 Tout en appuyant sur RETURN sur le panneau avant, poussez l'interrupteur  (alimentation).**
- 3 Tournez SELECT sur le panneau avant pour choisir « TU (Frequency Step) ».**
- 4 Appuyez sur SELECT pour choisir « FM100/AM10 ».**
- 5 Poussez l'interrupteur  (alimentation) pour éteindre le produit.**
- 6 Poussez de nouveau l'interrupteur  (alimentation) pour le rallumer.**

Les réglages sont maintenant terminés.

NOTE

La présélection (stations de radio enregistrées) et la fréquence sont réinitialisées si vous modifiez les pas de la fréquence de syntonisation radio.

Liens connexes

« Changement du réglage de la fréquence de syntonisation FM/AM » (p.91)

Préparation de la syntonisation DAB

Modèle pour

Royaume-Uni, Europe, Russie et Australie

Avant d'écouter la radio DAB (Digital Audio Broadcasting), effectuez un balayage initial pour enregistrer automatiquement les stations radio DAB.

- 1 Faites passer l'entrée sur « TUNER ».**
- 2 Appuyez sur la touche BAND pour sélectionner la bande DAB.**



Après 3 secondes, le balayage initial commence. Une fois le balayage initial terminé, ce produit syntonise automatiquement sur la première station de radio DAB en ordre par fréquence.

NOTE

- La DAB utilise des signaux numériques pour améliorer la qualité sonore et obtenir une réception plus stable par rapport aux signaux analogiques. Ce produit peut également recevoir des signaux DAB+ (version plus récente de la technologie DAB), permettant ainsi de recevoir un plus grand nombre de stations utilisant le codec audio MPEG-4 HE-AAC v2 et qui constitue une méthode de transmission plus fiable.
- Vérifiez la couverture DAB dans votre zone car toutes les zones ne sont actuellement pas encore couvertes. Pour obtenir la liste des couvertures DAB à l'échelle nationale et les fréquences DAB à l'échelle internationale, consultez le site Web WorldDMB à l'adresse suivante : <http://www.worlddab.org/>
- Si aucune station de radio DAB n'est détectée lors du balayage initial, l'afficheur de la face avant bascule sur « Off Air ».
- Pour procéder à nouveau à un balayage initial lorsque certaines stations de radio DAB ont été enregistrées, sélectionnez « Init Scan (Initial Scan) » dans le menu Option. Si vous procédez à une nouvelle analyse initiale, les stations de radio DAB actuellement enregistrées sous les numéros de présélection sont effacées.
- Vous pouvez vérifier la réception de chaque dénomination de canal DAB. Sélectionnez « Tune AID » dans le menu Option.

Liens connexes

- « Vérification de la réception de chaque dénomination de canal DAB » (p.68)
- « Exécution d'un balayage initial pour la réception radio DAB » (p.67)

■ Informations sur la fréquence DAB

Ce produit prend en charge la bande III (174 à 240 MHz) uniquement.

Fréquence	Dénomination de canal
174,928 MHz	5A
176,640 MHz	5B
178,352 MHz	5C
180,064 MHz	5D
181,936 MHz	6A
183,648 MHz	6B
185,360 MHz	6C
187,072 MHz	6D

Fréquence	Dénomination de canal
188,928 MHz	7A
190,640 MHz	7B
192,352 MHz	7C
194,064 MHz	7D
195,936 MHz	8A
197,648 MHz	8B
199,360 MHz	8C
201,072 MHz	8D
202,928 MHz	9A
204,640 MHz	9B
206,352 MHz	9C
208,064 MHz	9D
209,936 MHz	10A
211,648 MHz	10B
213,360 MHz	10C
215,072 MHz	10D
216,928 MHz	11A
218,640 MHz	11B
220,352 MHz	11C
222,064 MHz	11D
223,936 MHz	12A
225,648 MHz	12B
227,360 MHz	12C
229,072 MHz	12D
230,784 MHz	13A
232,496 MHz	13B
234,208 MHz	13C
235,776 MHz	13D
237,488 MHz	13E
239,200 MHz	13F

Sélection d'une station de radio

Vous pouvez utiliser le syntoniseur intégré de ce produit pour écouter la radio.

1 Faites passer l'entrée sur « TUNER ».

2 Appuyez sur la touche BAND pour passer à la bande de réception suivante.

- FM/AM (Modèles pour les États-Unis, le Canada, la Chine, la Corée, l'Asie, Taiwan, l'Amérique centrale et l'Amérique du Sud)
- DAB/FM (Modèles pour le Royaume-Uni, l'Europe, la Russie et l'Australie)

3 Sélectionnez une station de radio.

- Pour spécifier une fréquence afin de sélectionner une station de radio, appuyez sur la touche TUNING. Vous pouvez également maintenir enfoncée la touche TUNING pour sélectionner automatiquement une station.



Le témoin TUNED s'allume lorsqu'une station de radio est reçue.

En stéréo, le témoin STEREO s'allume également.

NOTE

La méthode de réception de la radio FM (stéréo ou mono) peut être permutée en appuyant à plusieurs reprises sur MODE sur le panneau avant. Lorsque la réception d'une radio FM est instable, cela peut être utile de passer en réception mono.

Liens connexes

- « Auto-enregistrement de stations de radio FM (présélection automatique) » (p.50)
- « Enregistrement manuel des stations de radio » (p.51)

Affichage des informations Radio Data System

Modèle pour

Royaume-Uni, Europe et Russie

Le système de diffusion de données radio est un système de transmission de données utilisé par les stations FM. Ce produit peut recevoir différents types de données, notamment des données « Program Service », « Program Type », « Radio Text » et « Clock Time », lorsqu'il est syntonisé sur une station d'émission Radio Data System.

- 1 Syntonisez sur la station d'émission Radio Data System souhaitée.**
- 2 Appuyez sur DISPLAY sur la panneau avant pour sélectionner parmi les différents éléments d'affichage.**

Les informations apparaissent sur l'afficheur de la face avant.

Frequency	Fréquence
Program Service	Nom du service de programme
Program Type	Type du programme en cours
Radio Text	Informations sur le programme en cours
Clock Time	Heure actuelle

NOTE

- « --- » s'affiche dans « Program Service », « Program Type », « Radio Text » et « Clock Time » si la station de radio ne fournit pas le service Radio Data System.
- Nous vous recommandons d'utiliser la fonction « Auto Preset » pour syntoniser sur les stations d'émission Radio Data System.

Liens connexes

« Auto-enregistrement de stations de radio FM (présélection automatique) » (p.50)

Affichage des informations DAB

Modèle pour

Royaume-Uni, Europe, Russie et Australie

Ce produit peut recevoir différents types d'informations DAB lorsqu'il est syntonisé sur une station de radio DAB.

- 1 Syntonisez sur la station de radio DAB souhaitée.**
- 2 Appuyez sur DISPLAY sur la panneau avant pour sélectionner parmi les différents éléments d'affichage.**

Les informations apparaissent sur l'afficheur de la face avant.



Service Label	Nom de la station
Dynamic Label	Informations sur la station en cours
Ensemble Label	Nom du Service
Program Type	Type de station
Date And Time	Date et heure actuelles
Audio Mode	Mode audio (mono/stéréo) et débit binaire
CH Label/Freq. (Frequency)	Dénomination et fréquence de la canal
Signal Quality	Qualité de réception du signal de (0 [aucune] à 100 [optimale])

NOTE

Certaines informations peuvent ne pas être disponibles en fonction de la station de radio DAB sélectionnée, et « --- » s'affiche.

Auto-enregistrement de stations de radio FM (présélection automatique)

Cette fonction enregistre automatiquement les stations FM ayant le signal le plus fort sur les numéros de présélection.

- 1 Faites passer l'entrée sur « TUNER ».**
- 2 Appuyez sur la touche OPTION.**
- 3 Sélectionnez « Auto Preset » avec les touches de curseur (▲/▼) puis appuyez sur la touche ENTER.**

Pour spécifier un numéro de présélection en vue de démarrer la présélection automatique, utilisez la touche PRESET ou les touches de curseur (▲/▼) pour sélectionner le numéro de présélection dans les 5 secondes, puis appuyez sur la touche ENTER.

La présélection automatique commence et « SEARCHING » apparaît pendant le processus de présélection automatique.

Une fois la présélection automatique terminée, « FINISHED » s'affiche et le menu Option se ferme automatiquement.

NOTE

- Un maximum de 40 stations de radio peuvent être enregistrées.
- Pour annuler la présélection automatique, appuyez sur la touche RETURN.
- (Modèles pour le Royaume-Uni, l'Europe et la Russie) Seules les stations d'émission Radio Data System sont enregistrées automatiquement grâce à la fonction de présélection automatique.

Liens connexes

- « Sélection d'une station de radio » (p.47)
- « Enregistrement manuel des stations de radio » (p.51)
- « Rappel d'une station de radio enregistrée » (p.52)

Enregistrement manuel des stations de radio

Vous pouvez sélectionner une station de radio et l'enregistrer manuellement sur un numéro de présélection.

1 Sélectionnez une station de radio.

2 Appuyez sur la touche MEMORY.



3 Sélectionnez le numéro de présélection à enregistrer avec la touche PRESET.

4 Appuyez sur la touche MEMORY.



L'enregistrement est maintenant terminé.

NOTE

- Un maximum de 40 stations de radio peuvent être enregistrées.
- Pour enregistrer une station de radio sur le numéro vide suivant depuis le numéro précédemment sélectionné, appuyez sur la touche MEMORY pendant 3 secondes environ alors que vous êtes sur la station de radio souhaitée.
- Pour revenir à l'affichage initial sans enregistrer, appuyez sur la touche RETURN.
- Au bout de 30 secondes d'inactivité, l'affichage revient automatiquement à l'affichage précédent.

Liens connexes

- « Sélection d'une station de radio » (p.47)
- « Auto-enregistrement de stations de radio FM (présélection automatique) » (p.50)
- « Rappel d'une station de radio enregistrée » (p.52)

Rappel d'une station de radio enregistrée

Cette fonction rappelle une station de radio (station pré-réglée) qui est enregistrée sur un numéro de présélection.

- 1 Faites passer l'entrée sur « TUNER ».**
- 2 Appuyez sur la touche PRESET pour sélectionner le numéro de présélection.**

La station de radio enregistrée est rappelée.

NOTE

- Tout numéro de présélection sans enregistrement est ignoré.
- Si aucune station de radio n'est enregistrée, « No Presets » apparaît sur l'afficheur de la face avant.

Suppression de l'enregistrement d'une station de radio

Cette procédure explique comment supprimer l'enregistrement d'une station de radio présélectionnée.

- 1 Faites passer l'entrée sur « TUNER ».**
- 2 Appuyez sur la touche OPTION.**
- 3 Sélectionnez « Clear Preset » avec les touches de curseur (▲/▼) puis appuyez sur la touche ENTER.**
- 4 Utilisez les touches PRESET ou les touches de curseur (▲/▼) pour sélectionner le numéro de présélection, puis appuyez sur la touche ENTER.**

Une fois l'enregistrement supprimé, « Cleared » s'affiche et le numéro de présélection enregistré suivant s'affiche.
- 5 Pour supprimer un autre numéro de présélection, répétez l'étape 4.**
- 6 Appuyez sur la touche OPTION.**

La suppression est maintenant terminée.

NOTE

Les stations de radio enregistrées (présélections) peuvent également être supprimées au moyen du panneau avant. Appuyez sur CLEAR sur le panneau avant puis utilisez PRESET pour sélectionner le numéro de présélection que vous souhaitez supprimer. Appuyez ensuite sur SELECT ou CLEAR pour supprimer la présélection.

Lecture via une connexion Bluetooth®

Lecture du son d'un dispositif Bluetooth sur ce produit (réception audio)

Ce produit peut lire des fichiers de musique et d'autres fichiers similaires enregistrés sur un dispositif Bluetooth (comme un smartphone).



ATTENTION

- Si vous réglez le volume sur le dispositif Bluetooth, il peut augmenter de manière inattendue et altérer votre audition et/ou endommager votre équipement. Si le volume devient trop fort pendant la lecture, interrompez-la immédiatement.

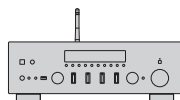

Ce produit



Dispositif Bluetooth
(smartphone, etc.)

- 1 Faites passer l'entrée sur « Bluetooth ».**
- 2 Sélectionnez ce produit (nom du réseau de ce produit) sur le dispositif Bluetooth.**
Si un code est nécessaire, tapez le numéro « 0000 ».
- 3 Lisez le son du dispositif Bluetooth.**

NOTE

- En cas de détection d'un dispositif Bluetooth jumelé, l'entrée change et le dispositif est automatiquement connecté. Pour vous connecter à un autre dispositif Bluetooth, commencez par mettre fin à la connexion actuelle.
- Vous pouvez utiliser la touche ►/■ (Lecture/Pause) et la touche ■ (Arrêt) pour commander la lecture de votre dispositif Bluetooth.
- Le volume de ce produit peut être commandé à partir du dispositif Bluetooth en cours de lecture.
- Pour déconnecter le dispositif Bluetooth, effectuez l'une des actions suivantes :
 - Exécuter une procédure de déconnexion sur le dispositif Bluetooth.
 - Appuyer sur la touche BLUETOOTH pendant 3 secondes (la déconnexion peut prendre un certain temps).
 - Basculer l'entrée de ce produit sur autre chose que « Bluetooth ».
 - Régler « Bluetooth » dans le menu Setup sur « Off ».
- Le témoin Bluetooth sur l'afficheur de la face avant s'allume lorsqu'un dispositif Bluetooth est connecté.
- Si vous appuyez à plusieurs reprises sur DISPLAY sur l'afficheur de la face avant pendant la lecture, vous pouvez changer les informations de lecture affichées sur l'afficheur de la face avant.

Liens connexes

- « Configuration du Bluetooth » (p.83)
- « Réglage du verrouillage volume avec ce produit lors de la lecture d'un appareil AirPlay/dispositif Bluetooth » (p.69)
- « Changement de l'afficheur de la face avant » (p.39)

Lecture du son de ce produit via des enceintes ou un casque Bluetooth (transmission audio)

Vous pouvez écouter le son lu par ce produit sur des enceintes ou des écouteurs Bluetooth.

Connectez uniquement des enceintes ou des écouteurs Bluetooth dotés du réglage du volume. Ce produit ne peut pas régler leur volume.

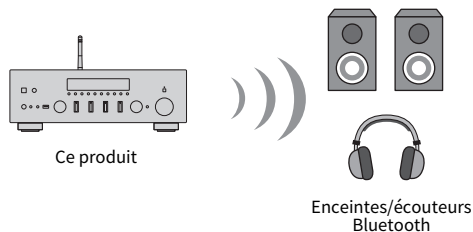

- 1 Sélectionnez une entrée autre que « Bluetooth ».**
- 2 Mettez les enceintes ou les écouteurs Bluetooth que vous souhaitez connecter en mode jumelage.**
- 3 Sélectionnez la source d'entrée avec l'application MusicCast Controller.**
- 4 Touchez l'icône de réglages sur l'écran de lecture.**
- 5 Touchez « Transmission Bluetooth » sur l'écran des réglages sonores.**
- 6 Activez « Activer la Transmission Bluetooth » sur l'écran des réglages de transmission Bluetooth.**
- 7 Sélectionnez les enceintes ou le casque Bluetooth de destination.**

Une fois la connexion établie, le son est émis des enceintes ou du casque Bluetooth.

NOTE

- Réglez le volume sur le dispositif Bluetooth connecté.
- Le son lu est également émis par les enceintes connectées à ce produit.
- Le contenu audio AirPlay, DSD et PCM dépassant 192 kHz ne peut pas être transmis.
- Lorsque vous utilisez Pure Direct, le son des sources d'entrée autres que le contenu réseau ne peut pas être transmis.
- La fonction Bluetooth ne permet pas d'envoyer et de recevoir du son simultanément.
- Pour déconnecter le dispositif Bluetooth, effectuez l'une des actions suivantes :
 - Exécuter une procédure de déconnexion sur le dispositif Bluetooth.
 - Basculer l'entrée de ce produit sur « Bluetooth ».
 - Régler « Bluetooth » dans le menu Setup sur « Off ».
- Le témoin Bluetooth sur l'afficheur de la face avant s'allume lorsqu'un dispositif Bluetooth est connecté.

Liens connexes

« Configuration du Bluetooth » (p.83)

Écoute de musique via AirPlay

Lecture de musique via AirPlay

Vous pouvez lire de la musique et d'autres contenus sur ce produit via AirPlay. Tapotez (ou cliquez) sur l'icône AirPlay de votre iPhone ou d'iTunes/Musique puis sélectionnez ce produit comme destination de sortie.



ATTENTION

- Le volume peut devenir plus fort que prévu lorsque vous le réglez sur votre appareil AirPlay, ce qui peut altérer votre audition et/ou endommager votre appareil. Si le volume devient trop fort pendant la lecture, interrompez-la immédiatement.

Explication du fonctionnement des touches : touches de lecture

- Touche ►/■ (Lecture/Pause) : démarre ou met en pause la lecture.
- Touche ■ (Arrêt) : arrête la lecture.
- Touches ◀◀/◀ (Saut) ou touches ▶▶/▶▶ (Saut) : À utiliser pour sauter au début du morceau en cours ou au début du morceau suivant.
- Touche REPEAT : bascule le mode de lecture sur Répétition.
- Touche SHUFFLE : bascule le mode de lecture sur Aléatoire.

Explication du fonctionnement des touches : infos de lecture

- DISPLAY (Panneau avant) : Si vous appuyez sur cette touche à plusieurs reprises pendant la lecture, vous pouvez changer les informations de lecture affichées sur l'afficheur de la face avant.

NOTE

- Vous pouvez régler ce produit pour qu'il s'allume automatiquement lorsque votre appareil AirPlay commence la lecture.
- Vous pouvez modifier le nom du réseau de ce produit qui s'affiche sur votre appareil AirPlay.
- Vous pouvez commander le volume de ce produit depuis votre appareil AirPlay pendant la lecture.
- Le produit est compatible avec AirPlay 2.
- Pour de plus amples informations sur AirPlay, consultez le site Web officiel d'Apple.
- Le son AirPlay ne peut pas être transmis au réseau MusicCast.

Liens connexes

- « Configuration d'un réseau » (p.78)
- « Réglage du verrouillage volume avec ce produit lors de la lecture d'un appareil AirPlay/dispositif Bluetooth » (p.69)
- « Changement de l'afficheur de la face avant » (p.39)

Écoute de la radio sur Internet

Sélection d'une station de radio sur Internet

Lorsque ce produit est connecté à un réseau, vous pouvez sélectionner et écouter des stations de radio sur Internet.

1 Appuyez à plusieurs reprises sur la touche NET de la télécommande pour basculer l'entrée sur « Net Radio ».

2 Sélectionnez le contenu avec les touches de curseur puis appuyez sur la touche ENTER.

La lecture commence.

Explication du fonctionnement des touches : touches de lecture

- Touche ►/■ (Lecture/Pause) : démarre la lecture (ne peut pas mettre en pause).
- Touche ■ (Arrêt) : arrête la lecture.

Explication du fonctionnement des touches : infos de lecture

- Touche NOW PLAYING : affiche les informations de lecture de la station de radio sur Internet sur l'afficheur de la face avant.
- DISPLAY (Panneau avant) : Si vous appuyez sur cette touche à plusieurs reprises pendant la lecture, vous pouvez changer les informations de lecture affichées sur l'afficheur de la face avant.

Explication du fonctionnement des touches : en lien avec le contenu

- Touches de curseur : À utiliser pour sélectionner des catégories, comme des stations de radio sur Internet ou des genres.
- Touche ENTER : Appuyez sur cette touche lorsqu'une station de radio sur Internet est sélectionnée pour commencer à la lire. Lorsqu'une catégorie est sélectionnée, appuyez sur cette touche pour descendre d'un niveau.
- Touche RETURN : affiche un niveau supérieur.
- Touche HOME : affiche le niveau le plus élevé.

NOTE

- Vous pouvez enregistrer votre contenu favori dans des présélections, puis le rappeler facilement.
- Certaines stations de radio sur Internet peuvent ne pas être toujours disponibles.
- Cette fonction utilise le service airable.Radio, un service fourni par la société airable GmbH. Ce service est susceptible d'être modifié, suspendu ou résilié sans préavis. Veuillez noter que Yamaha Corporation n'est en aucune façon responsable de cette situation.

Liens connexes

- « Pour établir une connexion réseau » (p.29)
- « Enregistrement de votre contenu favori sur les présélections » (p.71)
- « Changement de l'afficheur de la face avant » (p.39)

Écoute de services de streaming

Écoute de services de streaming

Lorsque ce produit est connecté à un réseau, vous pouvez lire du contenu distribué par les différents services de streaming.

Pour de plus amples informations sur les services de streaming pris en charge, rendez-vous sur les pages d'informations produit du site Web Yamaha ou consultez MusicCast Controller.

Le site Web suivant fournit également des informations supplémentaires sur les différents services de streaming.

<https://manual.yamaha.com/av/mc/ss/>

NOTE

- Certains services de streaming nécessitent un abonnement à leurs services payants. Pour en savoir plus sur chaque fournisseur de services, consultez son site Web officiel.
- Les services de streaming sont susceptibles d'être modifiés, suspendus ou résiliés sans préavis. Veuillez noter que Yamaha Corporation n'est en aucune façon responsable de cette situation.

Liens connexes

- « Configuration d'un réseau » (p.78)
- « Enregistrement sur le réseau MusicCast » (p.35)

Lecture de musique sur un périphérique USB

Lecture de musique sur un périphérique USB

Cette section explique comment lire sur ce produit des fichiers de musique enregistrés sur un périphérique USB.

Panneau avant

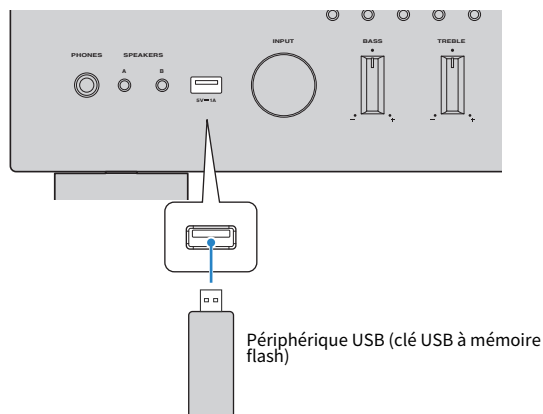

1 Branchez le périphérique USB sur le port USB.

2 Faites passer l'entrée sur « USB ».



3 Sélectionnez le contenu avec les touches de curseur puis appuyez sur la touche ENTER.

Une fois que vous avez sélectionné un morceau, sa lecture commence.

Explication du fonctionnement des touches : touches de lecture

- Touche ►/■ (Lecture/Pause) : démarre ou met en pause la lecture.
- Touche ■ (Arrêt) : arrête la lecture.
- Touches ◀◀/◀ (Saut) ou touches ▶▶/▶ (Saut) : À utiliser pour sauter au début du morceau en cours ou au début du morceau suivant.
- Touche REPEAT : bascule le mode de lecture sur Répétition. Vérifiez les réglages sur l'afficheur de la face avant.
 - Off : désactive le mode Répétition.
 - One : lit en boucle le morceau actuel.
 - All : lit tous les morceaux sur l'album (ou dans le dossier) en boucle.

LECTURE > Lecture de musique sur un périphérique USB

- Touche SHUFFLE : bascule le mode de lecture sur Aléatoire. Vérifiez les réglages sur l'afficheur de la face avant.
 - Off : désactive le mode Aléatoire.
 - On : lit tous les morceaux sur l'album (ou dans le dossier) dans un ordre aléatoire.

Explication du fonctionnement des touches : infos de lecture

- Touche NOW PLAYING : indique les informations de lecture du morceau en cours sur l'afficheur de la face avant.
- DISPLAY (Panneau avant) : Si vous appuyez sur cette touche à plusieurs reprises pendant la lecture, vous pouvez changer les informations de lecture affichées sur l'afficheur de la face avant.

Explication du fonctionnement des touches : en lien avec le contenu

- Touches de curseur : pour sélectionner des fichiers de musique, des dossiers, etc.
- Touche ENTER : appuyez sur cette touche lorsqu'un dossier est sélectionné pour descendre d'un niveau. Appuyez sur cette touche lorsqu'un fichier de musique est sélectionné pour commencer à le lire.
- Touche RETURN : affiche un niveau supérieur.
- Touche HOME : affiche le niveau le plus élevé.

NOTE

- En présence de nombreux fichiers, leur chargement peut prendre un certain temps. Dans un tel cas, le message « Loading... » est indiqué sur l'afficheur de la face avant.
- Certains caractères de texte peuvent ne pas être disponibles, et « _ » est affiché.
- Jusqu'à 500 morceaux peuvent être lus. Le nombre maximum de morceaux peut être inférieur selon la structure du dossier.
- Prenez soin d'arrêter la lecture avant de retirer le périphérique USB.
- Les périphériques USB doivent être connectés directement au port USB du produit. N'utilisez pas de câbles de rallonge, etc.
- Le périphérique USB n'est pas alimenté lorsque le produit est en veille. Le port USB ne permet pas de charger d'appareils.
- Vous pouvez enregistrer votre contenu favori dans des présélections, puis le rappeler facilement.
- Lorsqu'un périphérique USB est connecté à ce produit pour la première fois, le premier morceau du dossier le plus haut (dossier racine) est lu automatiquement.

Liens connexes

- « Périphériques USB pris en charge » (p.119)
- « Formats de fichier pris en charge sur ce produit (réseau/USB) » (p.120)
- « Réglage de la lecture automatique » (p.70)
- « Changement de l'afficheur de la face avant » (p.39)
- « Enregistrement de votre contenu favori sur les présélections » (p.71)

Lecture de morceaux sur des serveurs média (PC/NAS)

Lecture de morceaux sur des serveurs média (PC/NAS)

Lorsque ce produit est connecté à un réseau, il peut lire des fichiers de musique enregistrés sur un serveur média connecté au même serveur.

NOTE

Il est nécessaire d'activer au préalable le réglage de partage média sur chaque appareil ou logiciel de serveur média. Pour en savoir plus, consultez le mode d'emploi de chaque appareil ou logiciel.

- 1 Appuyez à plusieurs reprises sur la touche NET de la télécommande pour basculer l'entrée sur « Server ».**



- 2 Sélectionnez un serveur média avec les touches de curseur puis appuyez sur la touche ENTER.**
- 3 Sélectionnez le contenu avec les touches de curseur puis appuyez sur la touche ENTER.**

Une fois que vous avez sélectionné un morceau, sa lecture commence.

Explication du fonctionnement des touches : touches de lecture

- Touche ►/■ (Lecture/Pause) : démarre ou met en pause la lecture.
- Touche ■ (Arrêt) : arrête la lecture.
- Touches ◀◀/◀ (Saut) ou touches ▶▶/▶ (Saut) : À utiliser pour sauter au début du morceau en cours ou au début du morceau suivant.
- Touche REPEAT : bascule le mode de lecture sur Répétition. Vérifiez les réglages sur l'afficheur de la face avant.
 - Off : désactive le mode Répétition.
 - One : lit en boucle le morceau actuel.
 - All : lit tous les morceaux sur l'album (ou dans le dossier) en boucle.
- Touche SHUFFLE : bascule le mode de lecture sur Aléatoire. Vérifiez les réglages sur l'afficheur de la face avant.
 - Off : désactive le mode Aléatoire.
 - On : lit tous les morceaux sur l'album (ou dans le dossier) dans un ordre aléatoire.

Explication du fonctionnement des touches : infos de lecture

- Touche NOW PLAYING : indique les informations de lecture du morceau en cours sur l'afficheur de la face avant.
- DISPLAY (Panneau avant) : Si vous appuyez sur cette touche à plusieurs reprises pendant la lecture, vous pouvez changer les informations de lecture affichées sur l'afficheur de la face avant.

Explication du fonctionnement des touches : en lien avec le contenu

- Touches de curseur : pour sélectionner des fichiers de musique, des dossiers, etc.
- Touche ENTER : appuyez sur cette touche lorsqu'un dossier est sélectionné pour descendre d'un niveau. Appuyez sur cette touche lorsqu'un fichier de musique est sélectionné pour commencer à le lire.
- Touche RETURN : affiche un niveau supérieur.
- Touche HOME : affiche le niveau le plus élevé.

NOTE

- Vous pouvez configurer ce produit pour qu'il s'allume automatiquement lorsque vous démarrez la lecture de musique sur le serveur média.
- Si le son est coupé lors de la connexion à un réseau sans fil, connectez-vous à un réseau câblé.
- La lecture peut être commandée depuis un DMC (Digital Media Controller).
- Vous pouvez enregistrer votre contenu favori dans des présélections, puis le rappeler facilement.

Liens connexes

- « Réglage de la lecture automatique » (p.70)
- « Configuration d'un réseau » (p.78)
- « Enregistrement de votre contenu favori sur les présélections » (p.71)
- « Formats de fichier pris en charge sur ce produit (réseau/USB) » (p.120)
- « Changement de l'afficheur de la face avant » (p.39)

Menu Option (réglages pour chaque source d'entrée)

Opération de base du menu Option

Vous pouvez définir les fonctions liées à la lecture selon la source en cours de lecture. Les méthodes de fonctionnement de base du menu Option sont les suivantes.

1 Appuyez sur la touche OPTION.



2 Utilisez les touches de curseur (▲/▼) pour sélectionner un élément et appuyez sur la touche ENTER.

Pour revenir au niveau précédent du menu, appuyez sur la touche RETURN.

3 Sélectionnez le réglage souhaité avec les touches de curseur (◀/▶).

4 Appuyez sur la touche OPTION.

La configuration est maintenant terminée.

Liens connexes

- « Structure des menus » (p.75)
- « Liste du menu Option » (p.64)

Liste du menu Option

Les réglages suivants sont disponibles dans le menu Option.

Élément		Page
Volume Trim	In. Trim (Input Trim)	65
Signal Info.	FORMAT	66
	SAMPLING	66
Auto Preset		50
Clear Preset		53
Init Scan (Initial Scan)		67
Tune AID		68
Vol. Interlock (Volume Interlock)		69
Auto Playback		70

NOTE

Les réglages disponibles dans le menu Option dépendent de la source d'entrée. Seuls les éléments pouvant être configurés apparaissent sur l'afficheur de la face avant.

Correction de la différence de volume entre les sources d'entrée

Vous pouvez corriger la différence de volume entre les sources d'entrée. Si cela vous dérange lorsque le volume devient plus fort/plus faible quand vous changez de source d'entrée, servez-vous de ce réglage pour les régler avec précision.

Menu Option

« Volume Trim » > « In. Trim (Input Trim) »

Valeur de réglage

-10,0 dB à +10,0 dB (intervalles de 0,5 dB)

Valeur par défaut

0,0 dB

NOTE

Chaque source d'entrée est configurable individuellement.

Liens connexes

« Opération de base du menu Option » (p.63)

Affichage des informations sur le signal audio

■ Affichage des informations de format

Vous pouvez afficher les informations de format pour le signal audio en cours de lecture.

Menu Option

« Signal Info. » > « FORMAT »

Liens connexes

« Opération de base du menu Option » (p.63)

■ Affichage de la fréquence d'échantillonnage

Vous pouvez afficher la fréquence d'échantillonnage du signal audio en cours de lecture.

Menu Option

« Signal Info. » > « SAMPLING »

Liens connexes

« Opération de base du menu Option » (p.63)

Exécution d'un balayage initial pour la réception radio DAB

Modèle pour

Royaume-Uni, Europe, Russie et Australie

Permet de procéder à un balayage initial pour rechercher les stations de radio DAB.

Menu Option

« Init Scan (Initial Scan) »

- 1 Sélectionnez « TUNER » comme source d'entrée.**
- 2 Appuyez sur la touche BAND pour sélectionner la bande DAB.**
- 3 Appuyez sur la touche OPTION.**
- 4 Utilisez les touches de curseur pour sélectionner « Init Scan (Initial Scan) » et appuyez sur la touche ENTER.**
- 5 Appuyez la touche sur ENTER pour démarrer un balayage initial.**

Une fois le balayage initial terminé, ce produit syntonise automatiquement sur la première station de radio DAB en ordre par fréquence.

NOTE

- Si vous procédez à une nouvelle analyse initiale, les stations de radio DAB actuellement enregistrées sous les numéros de présélection sont effacées.
- Si aucune station de radio DAB n'est trouvée lors du balayage initial, appuyez sur la touche ENTER pour redémarrer un balayage initial.

Liens connexes

« Opération de base du menu Option » (p.63)

Vérification de la réception de chaque dénomination de canal DAB

Modèle pour

Royaume-Uni, Europe, Russie et Australie

Vous pouvez vérifier la réception de chaque dénomination de canal DAB.

Menu Option

« Tune AID »

- 1 Sélectionnez « TUNER » comme source d'entrée.**
- 2 Appuyez sur la touche BAND pour sélectionner la bande DAB.**
- 3 Appuyez sur la touche OPTION.**
- 4 Utilisez les touches de curseur pour sélectionner « Tune AID » et appuyez sur la touche ENTER.**
- 5 Utilisez les touches de curseur pour sélectionner la dénomination de canal DAB souhaitée.**

La puissance de réception de la dénomination de canal DAB s'affiche de 0 (nulle) à 100 (meilleure).
- 6 Appuyez sur la touche OPTION.**

La vérification est maintenant terminée.

Liens connexes

« Opération de base du menu Option » (p.63)

Réglage du verrouillage volume avec ce produit lors de la lecture d'un appareil AirPlay/dispositif Bluetooth

Lorsque vous sélectionnez une entrée AirPlay/Bluetooth, vous pouvez choisir de relier le volume à ce produit. Si le volume de ce produit est réglé sur une autre valeur que Off, il peut être réglé par l'appareil AirPlay ou le dispositif Bluetooth.

Menu Option

« Vol. Interlock (Volume Interlock) »

Valeur de réglage

Off	Désactive le contrôle du volume depuis des appareils AirPlay et des dispositifs Bluetooth.
Ltd	Active le contrôle du volume pour couper le son et dans une plage comprise entre -96,5 et -40,0 dB.
Full	Active le contrôle du volume pour couper le son et dans une plage comprise entre -96,5 et 0,0 dB.

Valeur par défaut

Ltd

NOTE

Le verrouillage volume n'est pas disponible sur tous les dispositifs Bluetooth.

Liens connexes

« Opération de base du menu Option » (p.63)

Réglage de la lecture automatique

Cette fonction permet de définir si le contenu doit être lu automatiquement sur les serveurs média et les périphériques USB.

Menu Option

« Auto Playback »

Valeur de réglage

Off	Désactive la lecture automatique.
On	À la mise sous tension ou en cas de changement d'entrée, le contenu lu en dernier commence automatiquement à être lu.

Valeur par défaut

On

NOTE

- La lecture automatique ne peut être réglée que si l'entrée est « Server » ou « USB ».
- La lecture automatique peut ne pas fonctionner avec certaines entrées ou certains contenus.

Liens connexes

« Opération de base du menu Option » (p.63)

FONCTIONS UTILES

Fonctions de présélection

Enregistrement de votre contenu favori sur les présélections

Vous pouvez facilement rappeler vos contenus favoris ultérieurement (par exemple, la musique sur les serveurs média ou les périphériques USB, ou les stations de radio sur Internet) en les enregistrant comme présélections.

■ Enregistrement de présélections

Les contenus enregistrables sont « TUNER », « Server », « Net Radio », « USB » et certains services de streaming.

- 1 Sélectionnez les stations de radio que vous souhaitez enregistrer, ou bien écoutez des chansons ou des stations de radio sur Internet.**
- 2 Appuyez sur la touche MEMORY.**

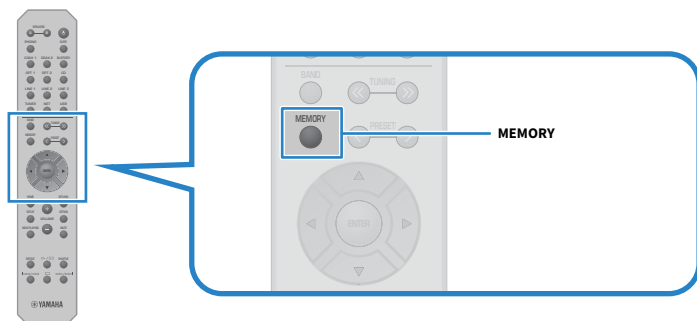

Le numéro de présélection et le contenu à enregistrer apparaissent sur l'afficheur de la face avant. « Empty » s'affiche si rien n'est enregistré.

- 3 sélectionnez le numéro de présélection à enregistrer avec la touche PRESET.**
- 4 Appuyez sur la touche MEMORY.**

Les numéros de présélection enregistrés et « MEMORIZED » ou « Memorized » apparaissent. L'enregistrement est maintenant terminé.

NOTE

- En appuyant sur la touche MEMORY pendant 3 secondes ou plus, vous pouvez enregistrer automatiquement les numéros de présélection vides. Avec l'entrée sur « TUNER », toutefois, la station de radio sera enregistrée sur le numéro vide suivant à partir du numéro de présélection précédent.
- Pour revenir à l'affichage initial sans enregistrer, appuyez sur la touche RETURN.
- Lorsque l'entrée réseau ou l'entrée USB est sélectionnée, jusqu'à 40 stations ou morceaux différents en cours de lecture peuvent être enregistrés.
- Le type de contenu pouvant être enregistré peut varier pour les services de streaming et « Net Radio » selon la station de radio ou le service sélectionné.

Rappel du contenu enregistré sur une présélection

Sélectionnez le contenu que vous souhaitez écouter dans le contenu enregistré dans les présélections (par exemple, la musique sur les serveurs média ou les périphériques USB, ou les stations de radio sur Internet).

■ Rappel d'une présélection

1 Appuyez sur la touche TUNER, la touche NET ou la touche USB.

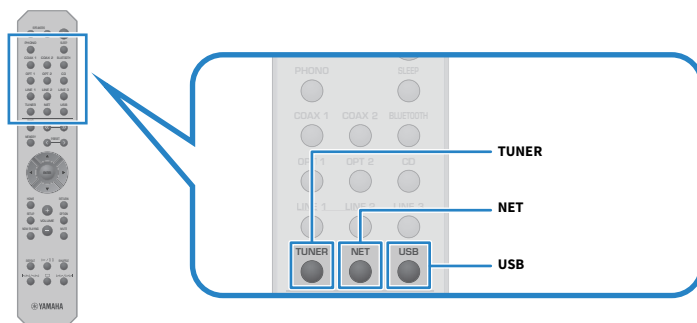

2 Appuyez sur la touche PRESET pour sélectionner le contenu que vous souhaitez écouter.

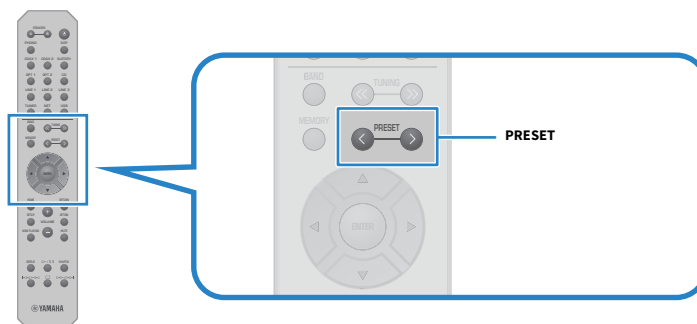

3 Appuyez sur la touche ENTER.

La lecture du contenu sélectionné commence.

NOTE

- Si aucune présélection n'a été enregistrée, « No Presets » apparaît sur l'afficheur de la face avant.
- Vous pouvez utiliser MusicCast Controller pour voir une liste du contenu enregistré ou supprimer un contenu enregistré (nom du morceau ou nom de la station de radio).
- Les présélections « TUNER » peuvent uniquement être rappelées si l'entrée est sur « TUNER ». Certaines présélections comme « USB », « Server », « Net Radio » et/ou des services de streaming peuvent uniquement être rappelés si l'entrée est sur « USB » ou « NET » (sélectionnable avec la touche NET).
- Les présélections peuvent être rappelées uniquement avec le produit sous tension.

Fonction de minuterie

Configuration de la durée de la minuterie

Une fois le délai spécifié écoulé, le produit entre en veille.

1 Appuyez à plusieurs reprises sur la touche SLEEP pour régler la durée souhaitée pour la minuterie.

Vous pouvez choisir entre ARRÊT, 120, 90, 60 ou 30 minutes.

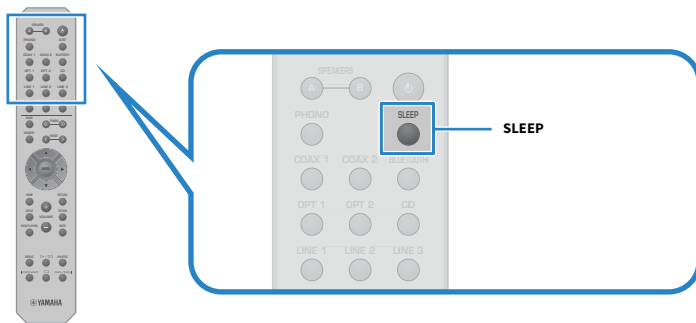

Le témoin SLEEP sur l'afficheur de la face avant clignote pendant le réglage de la minuterie.

Une fois le réglage terminé, le témoin SLEEP s'allume.

NOTE

- Pour annuler la minuterie de mise en veille, sélectionnez ARRÊT.
- Si vous mettez ce produit en veille, cela annule le réglage de la minuterie.

RÉGLAGES

Menus

Structure des menus

Ce produit comporte les menus suivants, selon l'utilisation.

Menu Setup :

Pour une configuration détaillée des fonctions du produit. Procédez aux réglages avec la télécommande tout en regardant l'afficheur de la face avant.

Menu Advanced Setup :

Pour configurer les réglages système du produit, etc. Utilisable uniquement à partir du panneau avant.

NOTE

Les réglages et informations liés à la lecture peuvent être gérés à partir du menu Option.

Liens connexes

- « Liste du menu Option » (p.64)
- « Liste des éléments du menu Setup » (p.77)
- « Liste des éléments du menu Advanced Setup » (p.88)

Menu Setup (changement des réglages des fonctions)

Opération de base du menu Setup

Pour une configuration détaillée des fonctions du produit. Les méthodes de fonctionnement de base du menu Setup sont les suivantes.

1 Appuyez sur la touche SETUP.



2 Utilisez les touches de curseur (▲/▼) pour sélectionner un élément et appuyez sur la touche ENTER.

Pour revenir au niveau précédent du menu, appuyez sur la touche RETURN.

3 Sélectionnez la valeur de réglage souhaité avec les touches de curseur.

4 Appuyez sur la touche SETUP.

La configuration est maintenant terminée.

Liens connexes

- « Structure des menus » (p.75)
- « Liste des éléments du menu Setup » (p.77)

Liste des éléments du menu Setup

Voici les éléments du menu Setup.

Élément	Page	
Network	Connection	
	Information	
	IP Address	
	DMC Control	
	Network Stdbby (Network Standby)	78
	Network Name	
	Network Update	
Bluetooth	MC Pwr Intlock (MusicCast Power Interlock)	
	Bluetooth	
Volume	Standby (Bluetooth Standby)	83
	Max Volume	84
Initial Volume		
AutoPowerStdbby (Auto Power Standby)	85	
ECO Mode	86	

Configuration d'un réseau

■ Réglage de la méthode de connexion (câblé/sans fil) à un réseau

Ce réglage permet de connecter ce produit à un réseau.

Menu Setup

« Network » > « Connection »

Valeur de réglage

Wired	Se connecte via un câble réseau.
Wireless	Se connecte via Wi-Fi.

Liens connexes

- « Pour établir une connexion réseau » (p.29)
- « Sélectionner la méthode de connexion sans fil au réseau » (p.114)
- « Opération de base du menu Setup » (p.76)

■ Vérification des informations réseau

Affiche les informations réseau de ce produit.

Menu Setup

« Network » > « Information »

NEW FW	Mise à jour du microprogramme disponible ou non
STATUS	État des connexions des prises réseau
MC NET	État des préparatifs du réseau MusicCast
MAC	Adresse MAC de ce produit (L'adresse MAC est différente selon que la connexion au réseau est Câblé ou sans fil)
SSID	Point d'accès auquel ce produit est connecté (affiché uniquement pour les connexions Wi-Fi)
IP	Adresse IP de ce produit
SUBNET	Masque sous réseau
GATEWAY	Adresse IP de la passerelle par défaut
DNS P	Adresse IP du serveur DNS primaire
DNS S	Adresse IP du serveur DNS secondaire

Liens connexes

« Opération de base du menu Setup » (p.76)

■ Configuration automatique des informations réseau (fonction DHCP)

Cette fonction configure automatiquement les informations réseau (adresse IP, masque de sous-réseau, passerelle par défaut, etc.) de ce produit au moyen d'un serveur DHCP.

Menu Setup

« Network » > « IP Address » > « DHCP »

Valeur de réglage

Off	Serveur DHCP non utilisé. Configure manuellement les informations réseau.
On	Serveur DHCP utilisé. Configure automatiquement les informations réseau.

Valeur par défaut

On

Liens connexes

« Opération de base du menu Setup » (p.76)

■ Configuration manuelle des informations réseau

Cette section explique comment configurer manuellement les informations réseau (adresse IP, masque de sous-réseau, passerelle par défaut, etc.) de ce produit.

Menu Setup

« Network » > « IP Address »

- 1 Sélectionnez « Off » pour « DHCP ».**
- 2 Sélectionnez « Manual Setting » et appuyez sur la touche ENTER.**
- 3 Sélectionnez l'élément que vous souhaitez régler avec les touches de curseur (▲/▼).**
- 4 Servez-vous des touches de curseur (◀/▶) pour déplacer la position du curseur et les touches de curseur (▲/▼) pour régler les informations réseau.**
- 5 Appuyez sur la touche ENTER.**
- 6 Pour régler un élément différent, répétez les étapes 2 à 4.**
- 7 Appuyez sur la touche SETUP.**

La configuration est maintenant terminée.

Liens connexes

« Opération de base du menu Setup » (p.76)

■ Configuration des opérations à partir d'un Digital Media Controller

Vous permet de configurer si ce produit peut être commandé depuis un DMC (Digital Media Controller). Lorsque ce réglage est activé, la lecture de ce produit peut être commandée depuis un DMC situé sur le même réseau que le produit.

Menu Setup

« Network » > « DMC Control »

Valeur de réglage

Disable	Désactive la commande depuis un DMC.
Enable	Active la commande depuis un DMC.

Valeur par défaut

Enable

Liens connexes

« Opération de base du menu Setup » (p.76)

■ Configuration de la veille réseau

Permet de définir si ce produit peut être mis sous tension à partir d'un périphérique réseau.

Menu Setup

« Network » > « Network Stdby (Network Standby) »

Valeur de réglage

Off	Désactive la veille réseau.
On	Active la veille réseau. Cette option est plus gourmande en énergie que l'option « Off ».
Auto	Active la veille réseau. En veille réseau, si « Standby (Bluetooth Standby) » dans « Bluetooth » est réglé sur « Off » et que le réseau est déconnecté pendant un certain temps, le produit entre en mode d'économie d'énergie pour économiser de l'énergie.

Valeur par défaut

Auto

NOTE

- Lorsque « Network Stdby (Network Standby) » est réglé sur « Off », « Standby (Bluetooth Standby) » dans « Bluetooth » est désactivé.
- En mode d'économie d'énergie, ce produit ne peut pas être mis sous tension à partir d'un périphérique réseau, même s'il est connecté via un câble réseau. Mettez le produit sous tension manuellement.

Liens connexes

- « Configuration du Bluetooth » (p.83)
- « Opération de base du menu Setup » (p.76)

■ Réglage du nom de réseau de ce produit

Vous pouvez modifier le nom de réseau de ce produit qui s'affiche sur le réseau.

Menu Setup

« Network » > « Network Name »

1 Appuyez sur la touche ENTER.

2 Servez-vous des touches de curseur (◀/▶) pour déplacer la position du curseur et les touches de curseur (▲/▼) afin de modifier le nom.

Appuyez sur la touche PRESET (>) pour insérer des caractères et sur la touche PRESET (<) pour les effacer.

3 Appuyez sur la touche ENTER.

4 Appuyez sur la touche SETUP.

La configuration est maintenant terminée.

Liens connexes

« Opération de base du menu Setup » (p.76)

■ Mise à jour du microprogramme

Le microprogramme est mis à jour pour ajouter des fonctionnalités à ce produit et/ou résoudre les problèmes.

Vous pouvez télécharger le microprogramme le plus récent du site Web Yamaha. Pour en savoir plus, vérifiez les informations fournies avec le microprogramme lorsque vous le mettez à jour.

Menu Setup

« Network » > « Network Update »

Options

Perform Update	Mettez à jour le microprogramme via le réseau. Cet élément s'affiche uniquement lorsque le nouveau microprogramme est disponible.
Version	Affiche la version du microprogramme.
ID	Affiche l'identifiant système unique de ce produit.

NOTE

- En présence d'une notification de mise à jour pour le microprogramme le plus récent, appuyez sur la touche ENTER pour mettre à jour le microprogramme.
- N'effectuez cette opération qu'à l'occasion de la mise à jour du microprogramme. Avant d'exécuter une mise à jour, vérifiez les informations fournies avec le microprogramme.

Liens connexes

- « Mise à jour du microprogramme » (p.94)
- « Opération de base du menu Setup » (p.76)

■ Configuration de la fonction de synchronisation avec des appareils compatibles MusicCast et ce produit

Cette fonction vous permet de définir si les appareils compatibles MusicCast (asservi) s'allument en même temps que ce produit (maître) lorsqu'il est mis sous tension.

Menu Setup

« Network » > « MC Pwr Intlock (MusicCast Power Interlock) »

Valeur de réglage

Off	Ne relie pas la mise sous/hors tension de ce produit à celle des appareils compatibles MusicCast.
On	Relie la mise sous/hors tension de ce produit à celle des appareils compatibles MusicCast.

Valeur par défaut

Off

Liens connexes

« Opération de base du menu Setup » (p.76)

Configuration du Bluetooth

■ Configuration pour utiliser le Bluetooth

Permet de choisir d'utiliser ou non la fonction Bluetooth.

Menu Setup

« Bluetooth » > « Bluetooth »

Valeur de réglage

Off	Désactive les fonctions Bluetooth.
On	Active les fonctions Bluetooth.

Valeur par défaut

On

Liens connexes

- « Lecture via une connexion Bluetooth® » (p.54)
- « Opération de base du menu Setup » (p.76)

■ Configuration de la veille Bluetooth

Permet de définir si ce produit peut être mis sous tension à partir d'un dispositif Bluetooth. Lorsque « On » est sélectionné, ce produit se met automatiquement sous tension à l'établissement d'une connexion avec un dispositif Bluetooth.

Menu Setup

« Bluetooth » > « Standby (Bluetooth Standby) »

Valeur de réglage

Off	Désactive la fonction de veille Bluetooth.
On	Active la fonction de veille Bluetooth. Cette option est plus gourmande en énergie que l'option « Off ».

Valeur par défaut

On

NOTE

Ce réglage n'est pas disponible si la fonction « Network Stdbby (Network Standby) » du menu Setup est réglée sur « Off ».

Liens connexes

- « Configuration d'un réseau » (p.78)
- « Opération de base du menu Setup » (p.76)

Configuration du volume

■ Réglage du volume maximum

Permet de régler le volume maximum réglable avec les touches VOLUME de la télécommande, etc.

Menu Setup

« Volume » > « Max Volume »

Valeur de réglage

-50,0 dB à 0,0 dB (intervalles de 5,0 dB)

Valeur par défaut

0,0 dB

Liens connexes

« Opération de base du menu Setup » (p.76)

■ Réglage du volume à la mise sous tension

Permet de régler le volume à la mise sous tension.

Menu Setup

« Volume » > « Initial Volume »

Valeur de réglage

Off	Utilise le volume lors la dernière mise en veille.
Mute	Désactive le volume.
-96,5 dB à 0,0 dB (intervalles de 0,5 dB)	Utilise le volume spécifié. Activé uniquement lorsque le volume est à un réglage inférieur à « Max Volume ».

Valeur par défaut

Off

Liens connexes

« Opération de base du menu Setup » (p.76)

Configuration de la veille automatique

Ce réglage permet de mettre automatiquement le produit en veille.

Menu Setup

« AutoPowerStdby (Auto Power Standby) »

Valeur de réglage

Off	N'entre pas automatiquement en veille.
On	Entre en veille lorsque l'une des conditions suivantes est remplie. <ul style="list-style-type: none">• Lorsque le produit n'a pas été utilisé pendant 8 heures• Lorsque l'entrée est « NET » (sélectionnable avec la touche NET), « Bluetooth » ou « USB » et en l'absence de lecture depuis 20 minutes

Valeur par défaut

On

Liens connexes

« Opération de base du menu Setup » (p.76)

Réglage du produit sur le mode ECO

Règle le produit sur le mode ECO (fonction d'économie d'énergie).

Lorsque le réglage a été modifié, appuyez sur la touche ENTER pour redémarrer le produit. Le nouveau réglage est appliqué après le redémarrage.

Menu Setup

« ECO Mode »

Valeur de réglage

Off	Désactive le mode ECO.
On	Active le mode ECO. L'afficheur de la face avant peut s'assombrir.

Valeur par défaut

Off



Liens connexes

« Opération de base du menu Setup » (p.76)

Menu Advanced Setup (changement des réglages système)



Opération de base du menu Advanced Setup

Pour modifier les réglages système du produit. Procédez comme suit à partir du panneau avant.

- 1 Si le produit est sous tension, appuyez sur l'interrupteur  (alimentation) pour l'éteindre.**
- 2 Appuyez sur l'interrupteur  (alimentation) tout en maintenant enfoncé RETURN.**

Le menu Advanced Setup s'ouvre sur l'afficheur de la face avant.



- 3 Tournez SELECT pour sélectionner un élément de réglage.**
- 4 Appuyez sur SELECT pour choisir une valeur de réglage.**
- 5 Appuyez sur l'interrupteur  (alimentation) pour éteindre le produit.**
- 6 Appuyez de nouveau sur l'interrupteur  (alimentation) pour le rallumer.**

Les modifications apportées aux réglages sont répercutées.

Liens connexes

- « Structure des menus » (p.75)
- « Liste des éléments du menu Advanced Setup » (p.88)

Liste des éléments du menu Advanced Setup

Voici les éléments du menu Advanced Setup.

Élément	Page
SP IMP. (Speaker Impedance)	89
REMOTE ID	90
TU (Frequency Step)	91
INIT (Initialization)	92
UPDATE (Firmware Update)	96

NOTE

Seuls les éléments pouvant être configurés apparaissent sur l'afficheur de la face avant.

Changement de l'impédance des enceintes

Modifie le réglage de ce produit pour qu'il corresponde à l'impédance des enceintes connectées.

Menu Advanced Setup

« SP IMP. (Speaker Impedance) »

Valeur de réglage

4ΩMIN	Pour les enceintes ayant une impédance de 4 ohms ou plus, mais moins de 8 ohms.
8ΩMIN	Pour les enceintes ayant une impédance de 8 ohms.

Valeur par défaut

8ΩMIN

Liens connexes

« Opération de base du menu Advanced Setup » (p.87)

Configuration du code de télécommande

Permet de modifier le code de télécommande de l'unité principale de ce produit. En principe, il doit être réglé sur « ID1 ».

Menu Advanced Setup

« REMOTE ID »

Options

ID1	Règle le code de télécommande sur ID1.
AUTO	Attribue automatiquement le code de télécommande. Servez-vous de ce réglage lorsque vous commandez le produit avec la télécommande incluse avec certains lecteurs CD/réseau Yamaha.

Valeur par défaut

ID1

Liens connexes

« Opération de base du menu Advanced Setup » (p.87)

Changement du réglage de la fréquence de syntonisation FM/AM

Modèle pour

Asie, Taïwan, Amérique centrale et Amérique du Sud

Définit le réglage de la fréquence de syntonisation FM/AM de ce produit en fonction de votre pays ou de votre région.

Menu Advanced Setup

« TU (Frequency Step) »

Valeur de réglage

FM100/AM10	Règle la fréquence FM par pas de 100 kHz et la fréquence AM par pas de 10 kHz.
FM50/AM9	Règle la fréquence FM par pas de 50 kHz et la fréquence AM par pas de 9 kHz.

NOTE

La présélection (stations de radio enregistrées) et la fréquence sont réinitialisées si vous modifiez les pas de la fréquence de syntonisation radio.

Liens connexes

- « Préparatifs pour écouter la radio » (p.44)
- « Opération de base du menu Advanced Setup » (p.87)

Réinitialisation des réglages

Réinitialise (rétablit) les différents réglages du produit.

Menu Advanced Setup

« INIT (Initialization) »

Options

ALL	Tous les réglages sont réinitialisés.
NETWORK	Les réglages en lien avec le réseau sont réinitialisés.
CANCEL	La réinitialisation est annulée.

Valeur par défaut

CANCEL

Liens connexes

« Opération de base du menu Advanced Setup » (p.87)

MISE À JOUR

Vérification de la version du microprogramme

Vérification de la version du microprogramme

La version du microprogramme de ce produit peut être consultée dans le menu Setup. Procédez comme suit.

- 1 Appuyez sur la touche SETUP.**
- 2 Sélectionnez « Network » avec les touches de curseur (▲/▼) puis appuyez sur la touche ENTER.**
- 3 Ensuite, sélectionnez « Network Update » et appuyez sur la touche ENTER.**
- 4 Confirmez la version du microprogramme dans « Version ».**

La version du microprogramme apparaît sur l'afficheur de la face avant.

Pour fermer le menu Setup, appuyez sur la touche SETUP.

NOTE

La version du microprogramme peut également être consultée depuis le menu MusicCast Controller.

Liens connexes

- « Configuration d'un réseau » (p.78)
- « Mise à jour du microprogramme » (p.94)

Mise à jour du microprogramme

Mise à jour du microprogramme

Le microprogramme mis à jour est fourni pour ajouter des fonctionnalités à ce produit et/ou résoudre les problèmes. Pour en savoir plus sur le microprogramme, veuillez visiter le site Web de Yamaha. Le microprogramme peut être mis à jour via Internet ou au moyen d'une clé USB à mémoire flash.

Liens connexes

- « Mise à jour du microprogramme via votre réseau » (p.95)
- « Mise à jour du microprogramme via une clé USB » (p.96)

Mise à jour du microprogramme via votre réseau

Si ce produit est connecté à Internet et qu'il est prêt pour une nouvelle mise à jour du microprogramme, le message suivant apparaît lorsque vous le mettez sous tension.



Mettez à jour le microprogramme comme suit sur le réseau à partir de ce message. Si vous souhaitez effectuer la mise à jour ultérieurement, appuyez sur la touche RETURN pour annuler la mise à jour.

AVIS

- N'utilisez pas le produit ni ne débranchez son cordon d'alimentation ou son câble réseau pendant le processus de mise à jour. Si le processus est interrompu, ce produit peut devenir inutilisable. Le cas échéant, veuillez contacter un centre de service Yamaha agréé pour le faire réparer.

1 Appuyez sur la touche ENTER.

« Perform Update » apparaît sur l'afficheur de la face avant.

2 Appuyez sur la touche ENTER.

La mise à jour du microprogramme débute.

3 Une fois que « Update Success » est indiqué sur l'afficheur de la face avant, appuyez sur l'interrupteur (alimentation) sur l'unité.

La mise à jour du microprogramme est maintenant terminée.

NOTE

- La mise à jour du microprogramme prend environ 10 minutes.
- La mise à jour du microprogramme peut échouer en cas de problème de connexion réseau. Le cas échéant, patientez un instant et réessayez, ou utilisez une clé USB à mémoire flash pour effectuer la mise à jour.
- Vous pouvez vérifier s'il existe de nouvelles mises à jour de microprogramme en sélectionnant les éléments de menu suivants dans l'ordre : Menu Setup > « Network » > « Information » > « NEW FW ».
- Si une nouvelle version du microprogramme est disponible, vous pouvez effectuer la mise à jour via le menu Setup > « Network » > « Network Update ».

Liens connexes

- « Configuration d'un réseau » (p.78)
- « Mise à jour du microprogramme » (p.94)

Mise à jour du microprogramme via une clé USB

Vous pouvez télécharger le microprogramme le plus récent du site Web Yamaha, et le microprogramme peut être mis à jour avec une clé USB à mémoire flash. Pour obtenir des informations sur le microprogramme, veuillez visiter les pages sur les informations produit du site Web Yamaha.

AVIS

- N'utilisez pas le produit, ni ne débranchez le cordon d'alimentation, ni ne retirez la clé USB à mémoire flash pendant la mise à jour du microprogramme. Si le processus est interrompu, ce produit peut devenir inutilisable. Le cas échéant, veuillez contacter un centre de service Yamaha agréé pour le faire réparer.

À propos de la clé USB à mémoire flash utilisée

Utilisez la clé USB à mémoire flash répondant à toutes les conditions suivantes.

- Compatible avec la classe de stockage de masse USB
- Formatee en FAT16 ou FAT32
- Sans fonctionnalité de chiffrement
- Absence de données (vide)

■ Procédure de mise à jour du microprogramme

Mettez le micrologiciel à jour comme suit. Procédez comme suit à partir du panneau avant.

1 Téléchargez le microprogramme.

Pour obtenir des informations sur le microprogramme, veuillez visiter les pages sur les informations produit du site Web Yamaha.

2 Décompressez les fichiers compressés téléchargés.

3 Enregistrez le microprogramme (format de fichier binaire) sur la clé USB à mémoire flash.

Enregistrez-le en haut du dossier de niveau supérieur (dossier racine) sur la clé USB à mémoire flash. Lors de l'enregistrement, ne modifiez pas le nom du fichier.

4 Insérez la clé USB à mémoire flash dans le port USB de ce produit.

5 Si le produit est sous tension, appuyez sur l'interrupteur (alimentation) pour l'éteindre.

6 Appuyez sur l'interrupteur (alimentation) tout en maintenant enfoncé RETURN.

Le menu Advanced Setup apparaît sur l'afficheur de la face avant.

7 Tournez SELECT pour sélectionner « UPDATE.....USB ».

8 Appuyez sur DISPLAY.

La mise à jour du microprogramme débute. Une fois la mise à jour effectuée, « UPDATE SUCCESS », « PLEASE... » et « POWER OFF » apparaissent dans cet ordre. (Ce message disparaîtra après 10 secondes environ.)

9 Appuyez sur l'interrupteur (alimentation) pour l'éteindre, puis retirez la clé USB à mémoire flash du port USB de ce produit.

La mise à jour du microprogramme est maintenant terminée.

NOTE

La version du microprogramme de ce produit peut être consultée dans le menu Setup.

■ Si le produit ne démarre pas normalement après la mise à jour du microprogramme

Mettez de nouveau le microprogramme à jour comme suit.

1 Débranchez le cordon d'alimentation du produit d'une prise et appuyez sur l'interrupteur (alimentation) pour l'allumer.

2 Insérez la clé USB à mémoire flash sur laquelle vous avez enregistré le microprogramme dans le port USB de ce produit.

3 Branchez le cordon d'alimentation dans une prise tout en maintenant enfoncé DIMMER.

4 Après l'affichage de « USB UPDATE » sur l'afficheur de la face avant, arrêtez d'enfoncer DIMMER.

La mise à jour du microprogramme débute. Une fois la mise à jour effectuée, « UPDATE SUCCESS », « PLEASE... » et « POWER OFF » apparaissent dans cet ordre. (Ce message disparaîtra après 10 secondes environ.)

5 Appuyez sur l'interrupteur (alimentation) pour l'éteindre, puis retirez la clé USB à mémoire flash du port USB de ce produit.

Liens connexes

- « Mise à jour du microprogramme » (p.94)
- « Vérification de la version du microprogramme » (p.93)
- « Erreurs indiquées sur l'afficheur de la face avant » (p.111)

GUIDE DE DÉPANNAGE

Si vous pensez qu'il y a un problème

Si vous pensez qu'il y a un problème, commencez par vérifier les points suivants

Si le produit ne fonctionne plus normalement en cours d'utilisation, vérifiez d'abord les points suivants.

- Les fiches du cordon d'alimentation du produit et du ou des appareils audio (lecteur CD, etc.) sont correctement branchées dans leurs prises.
- Le produit, le caisson de graves et les appareils audio (lecteur CD, etc.) sont sous tension.
- Les câbles entre les appareils sont correctement branchés dans les prises.

Problèmes relatifs à l'alimentation, au système et/ou à la télécommande

Le produit ne se met pas sous tension

● Le circuit de protection a été activé 3 fois de suite.

Si le témoin d'alimentation sur le panneau avant clignote lorsque vous essayez de mettre le produit sous tension, il ne s'allumera pas par mesure de protection. Veuillez contacter un centre de service Yamaha agréé pour le faire réparer.

Le produit ne se met pas hors tension

● Le microprocesseur intégré s'est figé en raison d'une décharge électrique externe (provoquée par un orage ou un excès d'électricité statique), ou d'une baisse importante de la tension électrique.

Mettez l'appareil hors tension à l'aide de l'interrupteur  (alimentation) sur le panneau avant, attendez au moins 15 secondes, puis rallumez l'appareil.

Le produit s'éteint immédiatement

● Vous essayez peut-être de mettre le produit sous tension alors que les câbles d'enceinte sont court-circuités.

Torsadez fermement les fils conducteurs de chacun des câbles d'enceinte, puis reconnectez-les à ce produit et aux enceintes. Pour en savoir plus, reportez-vous à la section suivante.

- « Raccordement des enceintes » (p.22)

Le produit entre automatiquement en veille

● La minuterie de mise en veille est activée.

Remettez le produit sous tension et lancez la lecture. Pour en savoir plus, reportez-vous à la section suivante.

- « Configuration de la durée de la minuterie » (p.74)

● La fonction de veille automatique a été activée car la durée définie s'est écoulée sans que vous utilisiez le produit.

Pour désactiver la fonction de veille automatique, réglez « AutoPowerStdby (Auto Power Standby) » sur « Off » dans le menu Setup. Pour en savoir plus, reportez-vous à la section suivante.

- « Configuration de la veille automatique » (p.85)

● En raison d'un court-circuit dans les câbles d'enceinte, le circuit de protection s'est activé.

Torsadez fermement les fils conducteurs de chacun des câbles d'enceinte, puis reconnectez-les à ce produit et aux enceintes. Pour en savoir plus, reportez-vous à la section suivante.

- « Raccordement des enceintes » (p.22)

● Le volume a été augmenté trop haut, ce qui a activé le circuit de protection.

Baissez le volume.

Le produit ne répond pas aux commandes

● Le microprocesseur intégré s'est figé en raison d'une décharge électrique externe (provoquée par un orage ou un excès d'électricité statique), ou d'une baisse importante de la tension électrique.

Mettez l'appareil hors tension à l'aide de l'interrupteur  (alimentation) sur le panneau avant, attendez au moins 15 secondes, puis rallumez l'appareil.

Ce produit ne peut pas être commandé avec la télécommande

● **L'interrupteur ☰ (alimentation) sur le panneau avant est éteint.**

Appuyez sur l'interrupteur ☰ (alimentation) sur le panneau avant pour l'allumer.

● **Elle est en dehors de son rayon d'action.**

Essayez de l'utiliser dans le rayon d'action. Pour en savoir plus, reportez-vous à la section suivante.

- « Comment insérer les piles et son rayon d'action » (p.20)

● **Ses piles sont déchargées.**

Remplacez les piles.

● **Une forte lumière ou la lumière du soleil frappe le récepteur du signal de télécommande sur l'unité principale.**

Changez l'éclairage ou l'orientation de l'unité.

L'afficheur de la face avant est désactivé

● **Pure Direct est activé.**

Lorsque vous utilisez Pure Direct, l'afficheur de la face avant s'éteint. Après la mise hors tension, l'écran se rallume si la télécommande ou le panneau avant sont utilisés.

Problèmes audio

Absence de son

● **Une entrée différente est sélectionnée.**

Utilisez la touche de sélection de source d'entrée pour sélectionner la bonne entrée. Pour en savoir plus, reportez-vous à la section suivante.

- « Sélection d'une source d'entrée » (p.37)

● **Le produit reçoit un signal d'entrée qu'il ne peut pas lire.**

Ce produit ne peut pas lire certains formats audio numériques. Assurez-vous que le format du signal est compatible avec ce produit. Pour plus d'informations sur les formats de fichiers et les formats de décodage pris en charge, reportez-vous à la section suivante.

- « Formats de fichier pris en charge sur ce produit (réseau/USB) » (p.120)
- « Caractéristiques techniques » (p.122)

● **Un câble connectant ce produit et un appareil audio est endommagé.**

Si vous vérifiez les connexions et qu'elles semblent correctes, remplacez le câble par un autre.

● **Les enceintes de sortie ne sont pas correctement réglées.**

Appuyez sur la touche SPEAKERS A ou SPEAKERS B correspondant aux prises auxquelles les enceintes sont connectées pour activer leur sortie. Pour en savoir plus, reportez-vous à la section suivante.

- « Sélection des enceintes de sortie » (p.36)

● **Le son est coupé.**

Appuyez sur la touche MUTE pour annuler la sourdine.

● **Un casque est branché dans la prise PHONES.**

Débranchez le casque.

● **Ce produit a été mis en veille par la fonction de veille automatique.**

Réglez « AutoPowerStdby (Auto Power Standby) » sur « Off » dans le menu Setup. Pour en savoir plus, reportez-vous à la section suivante.

- « Configuration de la veille automatique » (p.85)

Il est impossible d'augmenter le volume

● **Le volume maximum est réglé trop bas.**

Réglez la valeur maximale via « Max Volume » dans « Volume » du menu Setup. Pour en savoir plus, reportez-vous à la section suivante.

- « Configuration du volume » (p.84)

● **L'appareil externe connecté aux prises de sortie de ce produit est hors tension.**

Mettez tous les appareils pertinents sous tension.

● **Le volume est synchronisé entre chaque appareil et ce produit n'a pas été configuré pour la lecture Bluetooth/AirPlay à partir d'un dispositif Bluetooth ou d'un appareil AirPlay.**

Configurez le verrouillage volume de chaque appareil via « Vol. Interlock (Volume Interlock) » dans le menu Option. Pour en savoir plus, reportez-vous à la section suivante.

- « Réglage du verrouillage volume avec ce produit lors de la lecture d'un appareil AirPlay/dispositif Bluetooth » (p.69)

● **LOUDNESS est réglé trop bas.**

Commencez par baisser le volume avec VOLUME, puis ramenez LOUDNESS sur la position FLAT et réglez à nouveau le volume.

Aucun son n'est émis d'une enceinte donnée

● **BALANCE est réglé au maximum pour l'enceinte gauche ou droite.**

Réglez BALANCE de sorte que le son provienne des enceintes gauche et droite.

● **Un câble connectant ce produit et l'enceinte pertinente est endommagé.**

Vérifiez les connexions de chaque prise sur la ou les enceintes et ce produit. En l'absence de problème de connexion, il se peut que le câble soit cassé. Remplacez le câble par un autre.

● **L'enceinte est peut-être endommagée.**

Vous pouvez vérifier cela en la remplaçant par une autre qui fonctionne normalement. Si le son n'est pas émis non plus de l'enceinte de remplacement, il se peut que ce produit soit défectueux.

Aucun son n'est émis du caisson de graves

● **Le volume du caisson de graves est très bas.**

Réglez le volume directement sur le caisson de graves.

● **La fonction de veille automatique du caisson de graves (mise hors tension automatique) a été activée.**

Désactivez la veille automatique ou réglez sa sensibilité de fonctionnement directement sur le caisson de graves.

Du bruit est émis

● **Des équipements numériques et/ou haute fréquence sont situés près de ce produit.**

Augmentez la distance entre ce produit et ces appareils.

● **Un câble connectant ce produit et un appareil audio est endommagé.**

Si vous vérifiez les connexions et qu'elles semblent correctes, remplacez le câble par un autre.

Le son est déformé

● **Le volume est trop fort.**

Baissez le volume.

Problèmes avec la radio FM

La réception radio est mauvaise ou parasitée

● **Des trajets multiples (réflexions multiples) ou d'autres interférences sont reçus.**

Modifiez la hauteur, l'orientation et/ou l'emplacement de l'antenne FM.

● **La station de radio est reçue d'une région éloignée.**

Appuyez sur MODE sur le panneau avant et basculez sur la réception Mono. Pour en savoir plus, reportez-vous à la section suivante.

- « Sélection d'une station de radio » (p.47)

La sélection automatique des stations de radio FM n'est pas possible

● **Les stations de radio FM sont reçues de régions éloignées.**

Sélectionnez manuellement les stations. Pour en savoir plus, reportez-vous à la section suivante.

- « Sélection d'une station de radio » (p.47)

Vous pouvez également utiliser une antenne extérieure (en vente dans le commerce).

Impossible de sélectionner les stations de radio en appuyant sur la touche PRESET

● **Aucune station de radio n'est enregistrée.**

Si aucune station de radio n'a été enregistrée, « No Presets » apparaît sur l'afficheur de la face avant lorsque vous appuyez sur la touche PRESET. Enregistrez des stations de radio sur des numéros de présélection. Pour en savoir plus, reportez-vous à la section suivante.

- « Enregistrement manuel des stations de radio » (p.51)

Les présélections automatiques peuvent également être utilisées pour les stations de radio FM. Pour en savoir plus, reportez-vous à la section suivante.

- « Auto-enregistrement de stations de radio FM (présélection automatique) » (p.50)

Si les signaux des stations de radio FM sont faibles, aucune station ne peut être enregistrée pendant la présélection automatique. Dans ce cas, enregistrez-les manuellement.

● **L'entrée se trouve sur un autre élément que « TUNER ».**

Appuyez sur la touche TUNER. Les présélections « TUNER » peuvent uniquement être rappelées si l'entrée est sur « TUNER ».

Problèmes avec la radio AM

La réception radio AM est mauvaise ou parasitée

● **Elle capte des bruits parasites de sources comme des lampes fluorescentes, des moteurs, etc.**

Il est difficile d'éliminer totalement les parasites de l'environnement. Toutefois, l'utilisation d'une antenne extérieure en vente dans le commerce peut aider à réduire le bruit parasite.

La sélection automatique des stations de radio AM n'est pas possible

● **Le signal radio AM est faible.**

Modifiez l'orientation de l'antenne AM.

Sélectionnez manuellement les stations. Pour en savoir plus, reportez-vous à la section suivante.

- « Sélection d'une station de radio » (p.47)

Impossible d'enregistrer (présélectionner) des stations de radio AM

● **La fonction d'enregistrement automatique (présélection automatique) est utilisée.**

La présélection automatique ne fonctionne qu'avec les stations de radio FM. Veuillez enregistrer manuellement les stations de radio AM. Pour en savoir plus, reportez-vous à la section suivante.

- « Enregistrement manuel des stations de radio » (p.51)

Impossible de sélectionner les stations de radio en appuyant sur la touche PRESET

● **Aucune station de radio n'est enregistrée.**

Si aucune station de radio n'a été enregistrée, « No Presets » apparaît sur l'afficheur de la face avant lorsque vous appuyez sur la touche PRESET. Enregistrez des stations de radio sur des numéros de présélection. Pour en savoir plus, reportez-vous à la section suivante.

- « Enregistrement manuel des stations de radio » (p.51)

● **L'entrée se trouve sur un autre élément que « TUNER ».**

Appuyez sur la touche TUNER. Les présélections « TUNER » peuvent uniquement être rappelées si l'entrée est sur « TUNER ».

Problèmes avec la radio DAB

Aucune réception radio DAB

● **L'analyse initiale n'est pas exécutée.**

- Procédez à un balayage initial pour capter la radio DAB. Pour plus d'informations, reportez-vous à :
- « Préparation de la syntonisation DAB » (p.45)

Aucune réception radio DAB même après avoir procédé à un balayage initial

● **La réception radio DAB est médiocre.**

- Vérifiez la réception via « Tune AID » dans le menu Option, puis réglez la hauteur ou l'orientation de l'antenne, ou placez-la à un autre endroit. Pour plus d'informations, reportez-vous à :
- « Préparation de la syntonisation DAB » (p.45)

● **Absence de couverture DAB dans votre zone.**

- Pour connaître la couverture DAB dans votre zone, consultez votre revendeur ou le site WorldDAB à l'adresse suivante : « <http://www.worlddab.org> ».

La réception radio DAB est mauvaise ou parasitée

● **L'appareil est soumis aux effets de trajets multiples.**

- Vérifiez la réception via « Tune AID » dans le menu Option, puis réglez la hauteur ou l'orientation de l'antenne, ou placez-la à un autre endroit. Pour plus d'informations, reportez-vous à :
- « Préparation de la syntonisation DAB » (p.45)

● **Vous êtes trop éloigné de la station de transmission DAB.**

- Utilisez une antenne extérieure. Nous vous conseillons d'utiliser une antenne sensible à plusieurs éléments.

Informations DAB non disponibles ou inexactes

● **La station de radio DAB peut être temporairement hors service ou ne pas fournir d'informations.**

- Contactez l'émetteur DAB.

Absence de son de la radio DAB

● **La station de radio DAB sélectionnée peut être temporairement hors service.**

- Réessayez ultérieurement ou sélectionnez une autre station.

Problèmes avec USB

Le périphérique USB n'est pas reconnu

● **Le périphérique USB n'est pas correctement branché dans le port USB.**

Éteignez ce produit puis rebranchez le périphérique USB.

● **Le périphérique USB utilisé est dans un format autre que FAT16/32.**

Utilisez un périphérique USB formaté FAT16/32.

Les dossiers et/ou les fichiers ne s'affichent pas

● **Les données sur le périphérique USB sont protégées via une fonction de cryptage.**

Utilisez un périphérique USB non crypté.

La lecture du contenu du périphérique USB échoue lorsque son numéro de présélection est sélectionné

● **Un périphérique USB autre que celui utilisé au moment de l'enregistrement est branché.**

Connectez le périphérique USB enregistré sur le numéro de présélection.

● **Le contenu enregistré (fichiers) a été déplacé vers un autre dossier.**

Enregistrez à nouveau le contenu.

● **D'autres fichiers de musique ont été ajoutés ou supprimés dans le dossier.**

Il peut s'avérer impossible de rappeler le contenu enregistré. Enregistrez à nouveau le contenu.

Les fichiers du périphérique USB ne peuvent pas être lus consécutivement

● **Le dossier sélectionné contient des fichiers qui ne peuvent pas être lus sur le produit.**

Ne placez pas de fichiers qui ne peuvent pas être lus sur le produit dans le dossier à lire. Reportez-vous aux sections suivantes pour connaître les formats de fichiers de musique pris en charge par ce produit.

- « Formats de fichier pris en charge sur ce produit (réseau/USB) » (p.120)

● **Le dossier sélectionné contient 500 morceaux ou plus.**

Jusqu'à 500 morceaux peuvent être lus. Le nombre maximum de morceaux peut être inférieur selon la structure du dossier.

Problèmes de réseau

Les fonctions réseau ne peuvent pas être utilisées

● Les informations réseau (adresse IP) n'ont pas été acquises correctement.

Activez la fonction de serveur DHCP du routeur. Réglez « DHCP » sur « On » dans le menu Setup de ce produit. Pour en savoir plus, reportez-vous à la section suivante.

- « Configuration d'un réseau » (p.78)

Si vous configurez manuellement les informations réseau plutôt que d'utiliser le serveur DHCP, assurez-vous que l'adresse IP de ce produit n'est pas la même que celle des autres périphériques réseau.

● Il est connecté à un routeur de type IPv6.

Certaines fonctions réseau de ce produit ne sont pas prises en charge par les réseaux IPv6. Connectez-la à un réseau IPv4.

Impossible de se connecter à Internet via un routeur LAN sans fil (point d'accès)

● Le routeur LAN sans fil est hors tension.

Mettez le routeur LAN sans fil sous tension.

● Ce produit est trop loin du routeur LAN sans fil.

Rapprochez le routeur LAN sans fil et/ou ce produit.

● Un obstacle se trouve entre ce produit et le routeur LAN sans fil.

Retirez l'obstacle entre ce produit et le routeur LAN sans fil.

● Le routeur LAN sans fil (point d'accès) est configuré pour utiliser le canal 14.

Modifiez les réglages du routeur LAN sans fil (point d'accès) pour qu'il utilise l'un des canaux compris entre 1 et 13.

● Le filtre adresse MAC du routeur LAN sans fil (point d'accès) est activé.

Réglez le filtre adresse MAC du routeur LAN sans fil (point d'accès) sur Désactivé.

Impossible de trouver le réseau sans fil

● Les ondes électromagnétiques d'un four à micro-ondes ou d'autres périphériques sans fil gênent la communication sans fil.

Éteignez ces appareils ou éloignez-les de ce produit et du routeur LAN sans fil. De plus, si votre routeur LAN sans fil prend en charge la bande de fréquence 5 GHz, basculez la connexion sur la bande de fréquence 2,4 GHz.

● L'accès au réseau est limité par les paramètres de pare-feu du routeur LAN sans fil.

Vérifiez les paramètres de pare-feu du routeur LAN sans fil.

Impossible de détecter un serveur média (PC/NAS)

● Les réglages de partage du serveur média sont incorrects.

Modifiez les réglages de partage du serveur média pour que ce produit puisse accéder aux dossiers sur le serveur média.

● L'accès au serveur média est limité par les paramètres du logiciel de sécurité, etc.

Vérifiez les paramètres du logiciel de sécurité sur le serveur média et/ou le routeur.

● Ce produit n'est pas connecté au même réseau que le serveur média.

Vérifiez les connexions réseau et/ou les paramètres du routeur, et connectez ce produit avec le serveur média sur le même réseau (routeur).

Les fichiers du serveur média (PC/NAS) ne s'affichent pas (ou ne sont pas lus)

● **Ce produit ou le serveur média utilise un ou plusieurs formats de fichier non pris en charge.**

Utilisez des formats de fichier pris en charge à la fois par ce produit et le serveur média. Reportez-vous aux sections suivantes pour connaître les formats de fichiers de musique pris en charge par ce produit.

- « Formats de fichier pris en charge sur ce produit (réseau/USB) » (p.120)

Le contenu du serveur média (PC/NAS) ne peut pas être lu lorsque son numéro de présélection est sélectionné

● **Le serveur média (PC/NAS) est hors tension.**

Assurez-vous que le serveur média (PC/NAS) est sous tension.

● **Non connecté au réseau.**

Vérifiez les connexions réseau et/ou les paramètres du routeur.

● **Le contenu enregistré (fichiers) a été déplacé vers un autre dossier.**

Enregistrez à nouveau le contenu.

● **D'autres fichiers de musique ont été ajoutés ou supprimés dans le dossier.**

Il peut s'avérer impossible de rappeler le contenu enregistré. Enregistrez à nouveau le contenu.

Impossible d'écouter la radio sur Internet

● **Non connecté à Internet.**

Pour utiliser la radio sur Internet, ce produit doit être connecté à Internet. Vérifiez que les informations réseau (adresse IP) ont été correctement acquises. Pour en savoir plus, reportez-vous à la section suivante.

- « Configuration d'un réseau » (p.78)

● **Le service de stations de radio sur Internet sélectionné est actuellement indisponible.**

Il peut s'avérer impossible de recevoir la station de radio en raison d'une erreur réseau du côté de la station de radio, ou le service peut être actuellement interrompu. Patientez quelques instants et réessayez de l'écouter, ou sélectionnez une autre station de radio.

● **La station de radio sur Internet sélectionnée n'émet plus.**

Certaines stations de radio n'émettent pas continuellement. Dans ce cas, aucun son n'est reproduit même en cas de réception de la station. Patientez quelques instants et réessayez de l'écouter, ou sélectionnez une autre station de radio.

● **L'accès au réseau est limité par les paramètres de pare-feu du routeur ou des périphériques réseau.**

Vérifiez les paramètres du pare-feu. Veuillez noter que la radio sur Internet est uniquement lisible via le port spécifié par chaque station de radio. Le numéro de port dépend de la station de radio.

Lorsque vous utilisez AirPlay, ce produit n'est pas détecté par l'iPhone

● **Vous utilisez un routeur prenant en charge plusieurs SSID.**

La fonction d'isolation du réseau de votre routeur LAN sans fil (point d'accès) peut empêcher l'accès à ce produit. Lorsque vous connectez votre iPhone, utilisez un SSID qui permet d'accéder à ce produit (essayez de vous connecter au SSID principal).

La musique n'est pas lue via AirPlay

● **Vous essayez d'écouter de la musique qui ne peut pas être lue sur votre iPhone.**

Assurez-vous que les fichiers sont lisibles. S'il est impossible de lire la musique sur l'iPhone lui-même, il se peut que les données de musiques et/ou la zone de stockage soient endommagées.

Ce produit n'est pas détecté avec l'application dédiée sur le dispositif mobile

● **Ce produit n'est pas connecté au même réseau que le dispositif mobile.**

Vérifiez les réglages réseau et/ou les paramètres du routeur et connectez-vous au même réseau.

● **Vous utilisez un routeur prenant en charge plusieurs SSID.**

La fonction d'isolation du réseau de votre routeur LAN sans fil (point d'accès) peut empêcher l'accès à ce produit. Lorsque vous connectez votre dispositif mobile, utilisez un SSID qui permet d'accéder à ce produit (essayez de vous connecter au SSID principal).

Impossible de mettre à jour le microprogramme via le réseau

● **Votre connexion réseau est mauvaise.**

Patiencez un instant et réessayez. Autrement, utilisez une clé USB à mémoire flash pour effectuer la mise à jour.

Problèmes avec Bluetooth

Échec de la connexion avec un dispositif Bluetooth

● **L'antenne sans fil de ce produit n'est pas relevée.**

Redressez l'antenne sans fil.

● **La fonction Bluetooth de ce produit est désactivée.**

Activez la fonction Bluetooth avec « Bluetooth » dans le menu Setup. Pour en savoir plus, reportez-vous à la section suivante.

- « Configuration du Bluetooth » (p.83)

● **La fonction Bluetooth du dispositif Bluetooth est désactivée.**

Activez la fonction Bluetooth du dispositif Bluetooth.

● **Ce produit est connecté à un autre dispositif Bluetooth.**

Mettez fin à la connexion Bluetooth en cours et connectez-vous au dispositif Bluetooth souhaité. Pour en savoir plus, reportez-vous à la section suivante.

- « Lecture via une connexion Bluetooth® » (p.54)

● **Ce produit et le dispositif Bluetooth sont trop éloignés l'un de l'autre.**

Rapprochez ce produit et le dispositif Bluetooth.

● **Les interférences provenant d'appareil(s) (four à micro-ondes, LAN sans fil, etc.) utilisant la bande de fréquence de 2,4 GHz entravent les communications sans fil.**

Éloignez ce produit et/ou le dispositif Bluetooth de ces appareils. De plus, si votre routeur LAN sans fil prend en charge la bande de fréquence 5 GHz, basculez la connexion sur la bande de fréquence 5 GHz.

● **Le dispositif Bluetooth que vous utilisez ne prend pas en charge les profils A2DP et/ou AVRCP.**

Utilisez un dispositif Bluetooth qui prend en charge les profils A2DP et/ou AVRCP.

● **Les informations de connexion enregistrées sur le dispositif Bluetooth ne fonctionnent pas correctement pour une raison quelconque.**

Supprimez les informations de connexion du dispositif Bluetooth, puis reconnectez ce produit au dispositif Bluetooth. Pour en savoir plus, reportez-vous à la section suivante.

- « Lecture via une connexion Bluetooth® » (p.54)

Lors de la connexion via Bluetooth®, il n'y a pas de son ou le son est saccadé

● **Le volume du dispositif Bluetooth est trop bas.**

Montez le volume du dispositif Bluetooth.

● **La commutation de sortie du dispositif Bluetooth n'est pas configurée sur ce produit.**

Réglez la commutation de sortie du dispositif Bluetooth sur ce produit.

● **La connexion Bluetooth a été coupée.**

Reconnectez le Bluetooth. Pour en savoir plus, reportez-vous à la section suivante.

- « Lecture via une connexion Bluetooth® » (p.54)

● **Ils sont trop éloignés l'un de l'autre.**

Rapprochez le dispositif Bluetooth de ce produit.

Erreurs indiquées sur l'afficheur de la face avant

Lorsqu'une erreur est indiquée sur l'afficheur de la face avant, vérifiez-la dans le tableau suivant.

Message	Description	Solution
Check SP Wires	Le ou les câbles d'enceinte sont court-circuités.	Torsadez fermement les fils conducteurs de chacun des câbles d'enceinte, puis reconnectez-les à ce produit et aux enceintes. Pour en savoir plus, reportez-vous à la section suivante. <ul style="list-style-type: none"> « Raccordement des enceintes » (p.22)
Access denied	Le serveur média (PC/NAS) refuse l'accès.	Modifiez les réglages de partage du serveur média (PC/NAS) pour que ce produit puisse accéder aux dossiers sur le serveur média.
Access error	Impossible d'accéder au périphérique USB.	Éteignez ce produit puis rebranchez le périphérique USB. Si le message s'affiche toujours, déplacez les fichiers de musique sur un autre périphérique USB pour les lire.
	Il y a un problème avec le réseau.	Vérifiez que le routeur et/ou le modem sont sous tension et si ce produit est correctement connecté au routeur (ou au concentrateur). Pour en savoir plus, reportez-vous à la section suivante. <ul style="list-style-type: none"> « Raccordement d'un câble de réseau (connexion câblée) » (p.30) « Préparation de l'antenne sans fil (connexion sans fil) » (p.31)
No content	Aucun fichier lisible par le produit ne se trouve dans le dossier sélectionné.	Sélectionnez un dossier contenant des fichiers lisibles par le produit.
Please wait	Le produit réalise les préparatifs nécessaires à la connexion à un réseau.	Attendez que le message disparaisse. S'il ne disparaît pas au bout de 3 minutes, mettez le produit hors tension, puis de nouveau sous tension.
Unable to play	Les fichiers de musique du périphérique USB ne peuvent pas être lus.	Assurez-vous que les fichiers sont lisibles sur ce produit. Reportez-vous aux sections suivantes pour connaître les formats de fichiers de musique pris en charge par ce produit. <ul style="list-style-type: none"> « Périphériques USB pris en charge » (p.119) « Formats de fichier pris en charge sur ce produit (réseau/USB) » (p.120) Si les données musicales ne peuvent pas être lues sur un autre appareil, elles sont peut-être corrompues.
	Les fichiers de musique du serveur média (PC/NAS) ne peuvent pas être lus.	Assurez-vous que les fichiers sont lisibles sur ce produit. Reportez-vous aux sections suivantes pour connaître les formats de fichiers de musique pris en charge par ce produit. <ul style="list-style-type: none"> « Formats de fichier pris en charge sur ce produit (réseau/USB) » (p.120) Si le ou les fichiers sont pris en charge par ce produit, mais ne peuvent toujours pas être lus, il se peut que le réseau soit surchargé.
USB Overloaded	Trop de courant circule vers le périphérique USB.	Éteignez ce produit puis rebranchez le périphérique USB. Si le message s'affiche toujours, déplacez les fichiers de musique sur un autre périphérique USB pour les lire.
Not Found	Aucun fichier de microprogramme n'est stocké sur la clé USB à mémoire flash pendant la mise à jour du microprogramme.	Vérifiez que le microprogramme le plus récent est stocké sur votre clé USB à mémoire flash. Pour en savoir plus, reportez-vous à la section suivante. <ul style="list-style-type: none"> « Mise à jour du microprogramme via une clé USB » (p.96)
Version error	Erreur lors de la mise à jour du microprogramme.	Essayez de mettre à nouveau à jour le microprogramme. Pour en savoir plus, reportez-vous à la section suivante. <ul style="list-style-type: none"> « Configuration d'un réseau » (p.78) « Mise à jour du microprogramme » (p.94)

Message	Description	Solution
Update failed.	Erreur lors de la mise à jour du microprogramme.	Essayez de mettre à nouveau à jour le microprogramme. Effectuez la mise à jour avec la clé USB à mémoire flash au lieu de l'effectuer via votre réseau. Pour en savoir plus, reportez-vous à la section suivante. <ul style="list-style-type: none">• « Mise à jour du microprogramme via une clé USB » (p.96)

ANNEXE

Entretien du produit

Prendre soin de ce produit

Vérifiez les points suivants avant de nettoyer le produit.

- N'utilisez pas de produits chimiques comme du benzène, du diluant ou de l'alcool à brûler sur le produit. Pour éviter de rayer la surface, essuyez-la avec un chiffon doux.

Établissement de connexions réseau sans fil

Sélectionner la méthode de connexion sans fil au réseau

Sélectionnez la méthode de connexion convenant à votre environnement réseau.

- 1 Appuyez sur la touche SETUP.**
- 2 Sélectionnez « Network » avec les touches de curseur (▲/▼) puis appuyez sur la touche ENTER.**
- 3 Sélectionnez ensuite « Connection » et « Wireless » dans cet ordre et appuyez sur la touche ENTER.**

Sélectionnez la méthode de configuration d'une connexion sans fil parmi les options suivantes.

- « Utiliser le bouton WPS pour établir une connexion sans fil » (p.115)
- « Établir une connexion sans fil avec votre iPhone (WAC) » (p.116)
- « Établir manuellement une connexion sans fil » (p.117)

NOTE

Les réglages réseau peuvent également être effectués lors de l'enregistrement de ce produit sur le réseau MusicCast. Nous vous recommandons cette méthode lorsque MusicCast est utilisé.

Liens connexes

« Enregistrement sur le réseau MusicCast » (p.35)

Utiliser le bouton WPS pour établir une connexion sans fil

Appuyer sur le bouton WPS de votre routeur LAN sans fil est un moyen simple de configurer une connexion sans fil.

Menu Setup

« Network » > « Connection » > « Wireless »

- 1 Sélectionnez « WPS » avec les touches de curseur (▲/▼) puis appuyez sur la touche ENTER.**
- 2 Une fois que « Connect[ENTER] » est indiqué sur l'afficheur de la face avant, appuyez sur la touche ENTER.**
- 3 Une fois que « Connecting » est indiqué sur l'afficheur de la face avant, appuyez sur le bouton WPS sur le routeur LAN sans fil (point d'accès).**

Une fois la connexion établie, « Completed » s'affiche et le témoin LAN sans fil s'allume sur l'afficheur de la face avant.

Si « Not connected » s'affiche, recommencez depuis l'étape 1 ou essayez une méthode de connexion différente.

Le processus de connexion sans fil est maintenant terminé.

NOTE

Ce produit ne peut pas se connecter à un routeur LAN sans fil (point d'accès) au moyen de la méthode de cryptage WEP. Dans ce cas, essayez une méthode de connexion différente.

Qu'est-ce que le WPS ?

Le WPS (Wi-Fi Protected Setup) est une norme mise au point par la Wi-Fi Alliance. Le WPS facilite la configuration d'un réseau sans fil.

Liens connexes

« Sélectionner la méthode de connexion sans fil au réseau » (p.114)

Établir une connexion sans fil avec votre iPhone (WAC)

Appliquez les réglages réseau de votre iPhone (appareil iOS) à ce produit pour configurer une connexion sans fil.

Avant de commencer la configuration, vérifiez que votre iPhone est connecté au routeur LAN sans fil (point d'accès).

Menu Setup

« Network » > « Connection » > « Wireless »

- 1 Sélectionnez « Share Setting » avec les touches de curseur (▲/▼).**
- 2 Sélectionnez « Wireless (WAC) » avec les touches de curseur (▲/▼).**
- 3 Ouvrez l'écran des paramètres Wi-Fi sur votre iPhone (périphérique iOS) et réglez ce produit comme enceinte AirPlay.**
- 4 Sélectionnez le réseau sans fil (point d'accès) partagé avec ce produit.**

Une fois le partage terminé, ce produit se connecte automatiquement au réseau sans fil (point d'accès) sélectionné.

De plus, le témoin LAN sans fil s'allume sur l'afficheur de la face avant.

Le processus de connexion sans fil est maintenant terminé.

NOTE

- Les réglages suivants sont réinitialisés.
 - Réglages réseau
 - Réglages Bluetooth
 - Contenu enregistré sur des présélections (morceaux d'un serveur média, de stations de radio sur Internet, etc.)
 - Informations de compte des différents services de musique
 - Réglages de lecture répétée/aléatoire
- Ce produit ne peut pas se connecter à un routeur LAN sans fil (point d'accès) au moyen de la méthode de cryptage WEP. Dans ce cas, essayez une méthode de connexion différente.
- Un message d'avertissement s'affiche si un câble réseau est connecté à ce produit. Débranchez le câble réseau avant d'utiliser le produit.
- Si un mot de passe AirPlay a été configuré, annulez-le provisoirement et connectez-vous via WAC.

Liens connexes

« Sélectionner la méthode de connexion sans fil au réseau » (p.114)

Établir manuellement une connexion sans fil

Saisissez les informations requises et configurez une connexion sans fil. Vous devrez configurer manuellement le SSID (nom du réseau), la méthode de cryptage et la clé de sécurité.

Menu Setup

« Network » > « Connection » > « Wireless »

1 Sélectionnez « Manual Setting » avec les touches de curseur (▲/▼).

2 Saisissez les informations nécessaires comme indiqué sur l’afficheur de la face avant.

Pour saisir du texte, utilisez les touches de curseur (◀/▶) pour déplacer le curseur, puis les touches de curseur (▲/▼) pour changer de caractère. Appuyez sur la touche PRESET (>) pour insérer des caractères et sur la touche PRESET (<) pour les effacer.

3 Sélectionnez « Connect[ENTER] » avec les touches de curseur (▲/▼) puis appuyez sur la touche ENTER.

« Connect[ENTER] » ne s’affiche qu’en l’absence de problèmes avec les réglages.

Une fois la connexion établie, « Completed » s’affiche et le témoin LAN sans fil s’allume sur l’afficheur de la face avant.

Si « Not connected » s’affiche, recommencez ou essayez une méthode de connexion différente.

Le processus de connexion sans fil est maintenant terminé.

Liens connexes

« Sélectionner la méthode de connexion sans fil au réseau » (p.114)

Appareils et formats pris en charge

Dispositifs Bluetooth pris en charge

Vérifiez les points suivants pour les dispositifs Bluetooth pouvant être connectés à ce produit.

- Les dispositifs Bluetooth prenant en charge les profils A2DP et AVRCP peuvent être connectés.
- La connexion à tous les dispositifs Bluetooth ne saurait être garantie.

Périphériques USB pris en charge

Vérifiez les points suivants pour voir si votre périphérique USB est pris en charge par ce produit.

- Une clé USB à mémoire flash formatée en FAT16 ou FAT32 est prise en charge.
Ne la branchez dans aucun autre périphérique USB.
- Les périphériques USB avec fonction de cryptage ne peuvent pas être utilisés.
- Il n'y a aucune garantie que tous les périphériques USB puissent être connectés.

Formats de fichier pris en charge sur ce produit (réseau/USB)

Les formats de fichier suivants peuvent être lus sur ce produit.

Fichier	Fréquence d'échantillonnage (kHz)	Nb de bits de quantification (bit)	Débit binaire (kb/s)	N° de canal	Prise en charge de la lecture sans blanc
WAV*	32/44,1/48/88,2/96/ 176,4/192/352,8/384	16/24/32	-	2	○
MP3	32/44,1/48	-	8 à 320	2	-
WMA	32/44,1/48	-	8 à 320	2	-
MPEG-4 AAC	32/44,1/48	-	8 à 320	2	-
FLAC	32/44,1/48/88,2/96/ 176,4/192/352,8/384	16/24	-	2	○
ALAC	32/44,1/48/88,2/96	16/24	-	2	○
AIFF	32/44,1/48/88,2/96/ 176,4/192/352,8/384	16/24/32	-	2	○
DSD	2,8 MHz (DSD64)/ 5,6 MHz (DSD128)/ 11,2 MHz (DSD256)	1	-	2	○

* Format PCM linéaire uniquement. Impossible de lire les fichiers 32-bits à virgule flottante.

- Les formats de fichier lisibles sont différents selon le logiciel de serveur installé sur le serveur média (PC/NAS). Pour en savoir plus, consultez le mode d'emploi du logiciel de serveur.
- Les fichiers protégés par DRM (Digital Rights Management) ne peuvent pas être lus.

Marques commerciales

Marques commerciales

Les marques commerciales utilisées dans ce manuel sont les suivantes.



Cet ampli-tuner est compatible avec AirPlay 2. iOS 11.4 ou une version ultérieure est nécessaire.

L'utilisation du logo Works with Apple signifie qu'un accessoire a été conçu pour fonctionner spécifiquement avec la technologie identifiée dans le logo et a été certifié par le développeur comme répondant aux normes de performances d'Apple.

Apple, AirPlay, Apple TV, Apple Watch, iPad, iPad Air, iPad Pro, iPhone, Lightning, iTunes sont des marques d'Apple Inc., déposées aux États-Unis et dans d'autres pays et régions.

App Store

App Store est une marque de service d'Apple Inc déposées aux États-Unis et dans d'autres pays.

Android Google Play

Android et Google Play sont des marques commerciales de Google LLC.



Le logo Wi-Fi CERTIFIED™ et le logo Wi-Fi Protected Setup sont des marques déposées de la Wi-Fi Alliance®.

Wi-Fi, Wi-Fi CERTIFIED, Wi-Fi Protected Setup et WPA2 sont des marques déposées ou non de la Wi-Fi Alliance®.



Le mot et logo Bluetooth® est une marque déposée et enregistrée propriété de Bluetooth SIG, Inc. et toute utilisation de ces marques par Yamaha Corporation est soumise à licence. Les autres marques et noms commerciaux sont détenus par leurs propriétaires respectifs.



MusicCast est une marque commerciale déposée ou non de Yamaha Corporation.

GPL/LGPL

Ce produit intègre le logiciel de source libre GPL/LGPL dans certaines sections. Vous détenez le droit d'obtenir, de copier, de modifier ou de redistribuer uniquement ce code source libre. Pour plus d'informations sur les logiciels de source libre GPL/LGPL, la manière de les obtenir et la licence GPL/LGPL, reportez-vous au site Web de Yamaha Corporation (<https://download.yamaha.com/sourcecodes/musiccast/>).

Licences

Pour des informations sur les licences des logiciels tiers dans ce produit, reportez-vous à ce qui suit.

[http://\(adresse IP de ce produit*\)/licenses.html](http://(adresse IP de ce produit*)/licenses.html)

* L'adresse IP de ce produit est vérifiée avec MusicCast Controller.

Caractéristiques techniques

Caractéristiques techniques

Les caractéristiques techniques de cette unité sont les suivantes.

Prises d'entrée

Audio analogique

- Audio x 5 (y compris PHONO)

Audio numérique

- Optique x 2 (PCM uniquement) (fréquences prises en charge : 32 kHz/44,1 kHz/48 kHz/88,2 kHz/96 kHz/176,4 kHz/192 kHz)
- Coaxial x 2 (PCM uniquement) (fréquences prises en charge : 32 kHz/44,1 kHz/48 kHz/88,2 kHz/96 kHz/176,4 kHz/192 kHz)

Autres prises

- USB x 1 (Type-A)
- NETWORK (Câblé) x 1 (100Base-TX/10Base-T)

Prises de sortie

Audio analogique

- Sortie enceinte x 4 (A L/R, B L/R)
- Sortie caisson de graves x 1 (mono)
- Casque x 1
- Audio x 2

TUNER

Syntoniseur analogique

- [Modèles pour le Royaume-Uni, l'Europe et la Russie]
DAB/FM avec Radio Data System x 1 (TUNER)
- [Modèle pour l'Australie]
DAB/FM x 1 (TUNER)
- [Modèles pour les États-Unis, le Canada, la Chine, la Corée, l'Asie, Taïwan l'Amérique centrale et l'Amérique du Sud]
FM/AM x 1 (TUNER)

Bluetooth

Fonction Sink

- Appareil source vers ce produit (par ex. smartphone/tablette)
- Profil pris en charge
 - A2DP v1.3, AVRCP v1
- Codec pris en charge
 - SBC, AAC

Fonction source

- Ce produit vers appareil Sink (p. ex. casque Bluetooth)
- Profil pris en charge
 - A2DP v1.3
- Codec pris en charge
 - SBC
- Possibilité de lecture/arrêt depuis un appareil Sink

Bluetooth version

- Ver. 4.2

Sortie sans fil

- Bluetooth Catégorie 2

Réseau

serveurs média (PC/NAS)

AirPlay 2

Radio Internet

service de musique en streaming

MusicCast

- Contrôlé par l'application MusicCast Controller.
- Fonction MusicCast Link*
 - * La distribution audio suivante est limitée.
 - PCM (352,8 kHz/384 kHz) et DSD
 - AirPlay

Fonction Wi-Fi

- Compatible WPS par méthodes PIN et à touches
- Méthode de sécurité disponible : WEP, WPA2-PSK (AES), Mode Mixé
- Normes LAN sans fil : IEEE 802.11 a/b/g/n/ac*
 - * Bande passante de canal de 20 MHz uniquement
- Fréquence radio : 2,4/5 GHz

Section audio

Alimentation de sortie nominale (2 canaux)

(20 Hz à 20 kHz, 0,07% THD)

- 8 Ω

80 W + 80 W

Puissance dynamique (IHF)

- 8 Ω
- 6 Ω
- 4 Ω
- 2 Ω

105 W + 105 W

125 W + 125 W

150 W + 150 W

175 W + 175 W

Puissance de sortie CEI (1 kHz, 0,07% THD, 8 Ω)

- [Modèles pour le Royaume-Uni et l'Europe]

85 W + 85 W

ANNEXE > Caractéristiques techniques

Puissance de sortie effective maximale (JEITA, 1 kHz, 10% THD)	
<ul style="list-style-type: none"> [Modèles pour les États-Unis, le Canada, la Chine, la Corée, l'Australie, le Royaume-Uni, l'Europe, la Russie, l'Amérique centrale et l'Amérique du Sud] • 8 Ω 	115 W + 115 W
Bande passante (2 canaux, 0,06% THD, 40 W/8 Ω)	
	10 Hz à 50 kHz
Taux d'amortissement (1 kHz, 8 Ω)	
	150 ou plus
Sensibilité d'entrée/Impédance d'entrée (1 kHz, 100 W/8 Ω)	
<ul style="list-style-type: none"> • PHONO (MM) • CD, etc. 	3,5 mVrms/47 k Ω 200 mVrms/47 k Ω
Tension maximale du signal d'entrée	
<ul style="list-style-type: none"> • PHONO (MM) (1 kHz, 0,003% THD) • CD/LINE1/LINE2/LINE3 (1 kHz, 0,5% THD) 	60 mVrms 2,2 Vrms
Tension de sortie nominale/Impédance de sortie nominale (CD, etc. Entrée 1 kHz, 200 mV)	
<ul style="list-style-type: none"> • LINE OUT • SUBWOOFER OUT (30 Hz) 	200 mV/1,0 k Ω 4,0 Vrms/1,2 k Ω
Puissance de sortie nominale de la prise pour casque (1 kHz, 200 mV, 8 Ω en charge)	
	410 mV/470 Ω
Réponse en fréquence	
<ul style="list-style-type: none"> • CD, etc. (20 Hz à 20 kHz) • CD, etc. (10 Hz à 100 kHz, Pure Direct activé) 	0 \pm 0,5 dB 0 \pm 1,0 dB
Déviation d'égalisation RIAA (Pure Direct activé)	
<ul style="list-style-type: none"> • PHONO (MM) 	\pm 0,5 dB
Distorsion harmonique totale plus bruit (2 canaux) (Pure Direct activé)	
<ul style="list-style-type: none"> • PHONO (MM) vers LINE OUT (3 Vrms) • CD, etc. vers SP OUT (40 W/8 Ω) 	0,025% ou moins 0,015% ou moins
Rapport signal/bruit (Réseau IHF-A) (Pure Direct activé)	
<ul style="list-style-type: none"> • PHONO (MM) (entrée ouverte, 5 mV) • CD, etc. (entrée ouverte, 200 mV) 	87 dB 100 dB
Bruit résiduel (Réseau IHF-A) (Pure Direct activé)	
<ul style="list-style-type: none"> • SP OUT 	30 μ Vrms
Séparation entre les canaux (JEITA, 1 kHz/10 kHz) (Pure Direct activé)	
<ul style="list-style-type: none"> • CD/LINE1/LINE2/LINE3 	65 dB/50 dB ou plus

ANNEXE > Caractéristiques techniques

Caractéristiques des graves et des aigus	
• Augmentation/Coupure basses	20 Hz/±10 dB
• Fréquence de recoupement de graves	350 Hz
• Augmentation/Coupure aigus	20 kHz/±10 dB
• Fréquence de recoupement d'aigus	3,5 kHz

Contrôle continu de l'intensité sonore (atténuation 1 kHz)	-30 dB
--	--------

Erreur de suivi du gain (+16,5 dB à -80 dB)	0,5 dB ou moins
---	-----------------

Section FM

Gamme de syntonisation	
• [Modèles pour les États-Unis et le Canada]	87,5 MHz à 107,9 MHz
• [Modèles pour l'Asie, Taïwan, l'Amérique centrale et l'Amérique du Sud]	87,5/87,50 MHz à 108,0/108,00 MHz
• [Modèles pour le Royaume-Uni, l'Europe, la Russie, l'Australie, la Chine, la Corée]	87,50 MHz à 108,00 MHz

Seuil de sensation douloureuse à 50 dB (IHF, 1 kHz, 100% MOD.)	
• Mono	3 µV (20,8 dBf)

Rapport signal/bruit (IHF)	
• Mono	65 dB
• Stéréo	64 dB

Distorsion harmonique	
• Mono	0,5%
• Stéréo	0,6%

Entrée d'antenne	75 Ω asymétrique
------------------	------------------

Section AM (Modèles pour les États-Unis, le Canada, la Chine, la Corée, l'Asie, Taïwan, l'Amérique centrale et l'Amérique du Sud)

Gamme de syntonisation	
• [Modèles pour les États-Unis et le Canada]	530 kHz à 1710 kHz
• [Modèles pour l'Asie, Taïwan, l'Amérique centrale et l'Amérique du Sud]	530/531 kHz à 1710/1611 kHz
• [Modèles pour la Chine et la Corée]	531 kHz à 1611 kHz

Entrée d'antenne	Antenne-cadre
------------------	---------------

Section DAB (Modèles pour le Royaume-Uni, l'Europe, la Russie et l'Australie)

Gamme de syntonisation	174,928 MHz à 239,200 MHz (Bande III)
------------------------	---------------------------------------

Format audio pris en charge	MPEG 1 Layer II/MPEG-4 HE-AAC v2 (aacPlus v2)
-----------------------------	---

Entrée d'antenne	75 Ω asymétrique
------------------	------------------

Généralités

Alimentation

- | | |
|---|--------------------------|
| • [Modèles pour les États-Unis et le Canada] | CA 120 V, 60 Hz |
| • [Modèle pour Taïwan] | CA 110 V, 60 Hz |
| • [Modèles pour l'Amérique centrale et l'Amérique du Sud] | CA 110 à 120 V, 60 Hz |
| • [Modèle pour la Chine] | CA 220 V, 50 Hz |
| • [Modèle pour la Corée] | CA 220 V, 60 Hz |
| • [Modèle pour l'Australie] | CA 230 à 240 V, 50 Hz |
| • [Modèles pour le Royaume-Uni, l'Europe et la Russie] | CA 230 V, 50 Hz |
| • [Modèle pour l'Asie] | CA 220 à 240 V, 50/60 Hz |

Consommation	190 W
--------------	-------

Consommation en veille*

- | | |
|--|-------|
| • Veille réseau activée, veille Bluetooth activée | |
| • Wi-Fi (5 GHz) | 2,3 W |
| • Câblé | 2,0 W |
| • Veille réseau activée, veille Bluetooth désactivée | |
| • Wi-Fi (5 GHz/2,4 GHz) | 2,0 W |
| • Câblé | 1,8 W |
| • Veille réseau désactivée, veille Bluetooth désactivée | 0,2 W |
| • Hors tension (l'interrupteur  (alimentation) sur le panneau avant est éteint) | 0,2 W |

* Ce produit en veille peut télécharger le nouveau microprogramme via le réseau. Dans ce cas, la consommation en veille est supérieure à la valeur affichée.

Consommation électrique maximale (1 kHz, 8 Ω, 10% THD)

- | | |
|---|-------|
| • [Modèles pour Taïwan, l'Amérique centrale et l'Amérique du Sud] | 380 W |
|---|-------|

Dimensions (L x H x P)

435 x 151 x 392 mm

Dimensions de référence (avec antenne sans fil verticale)

* Pieds et embouts inclus

435 x 225 x 392 mm

Poids

9,8 kg

* Le contenu de ce mode d'emploi s'applique aux dernières caractéristiques techniques connues à la date de publication du manuel. Pour obtenir la version la plus récente du manuel, accédez au site Web de Yamaha puis téléchargez le fichier du manuel concerné.

Yamaha Global Site
<https://www.yamaha.com/>

Yamaha Downloads
<https://download.yamaha.com/>

© 2023 Yamaha Corporation

Published 11/2023 NV-C0

AV22-0003